

1

Terrasoverkappingen

Stanza A

Piazza B

2

Houtopbouw

Terza A

3

Accessoires

Accessoires en onderdelen A

Glazen schuifwanden B



Index

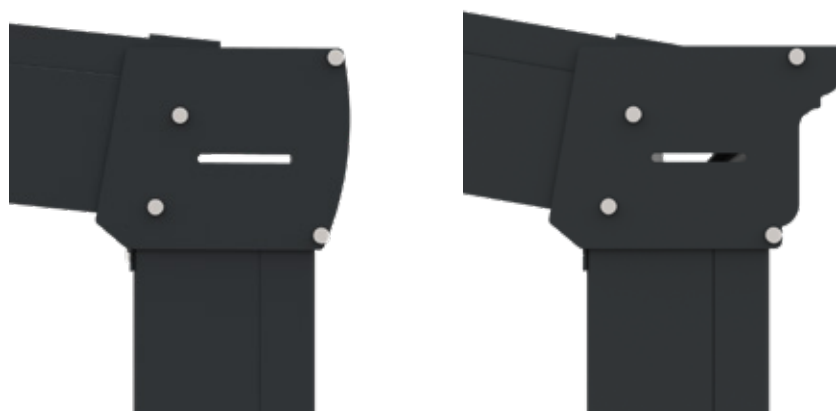

1 Terrasoverkapping Stanza®

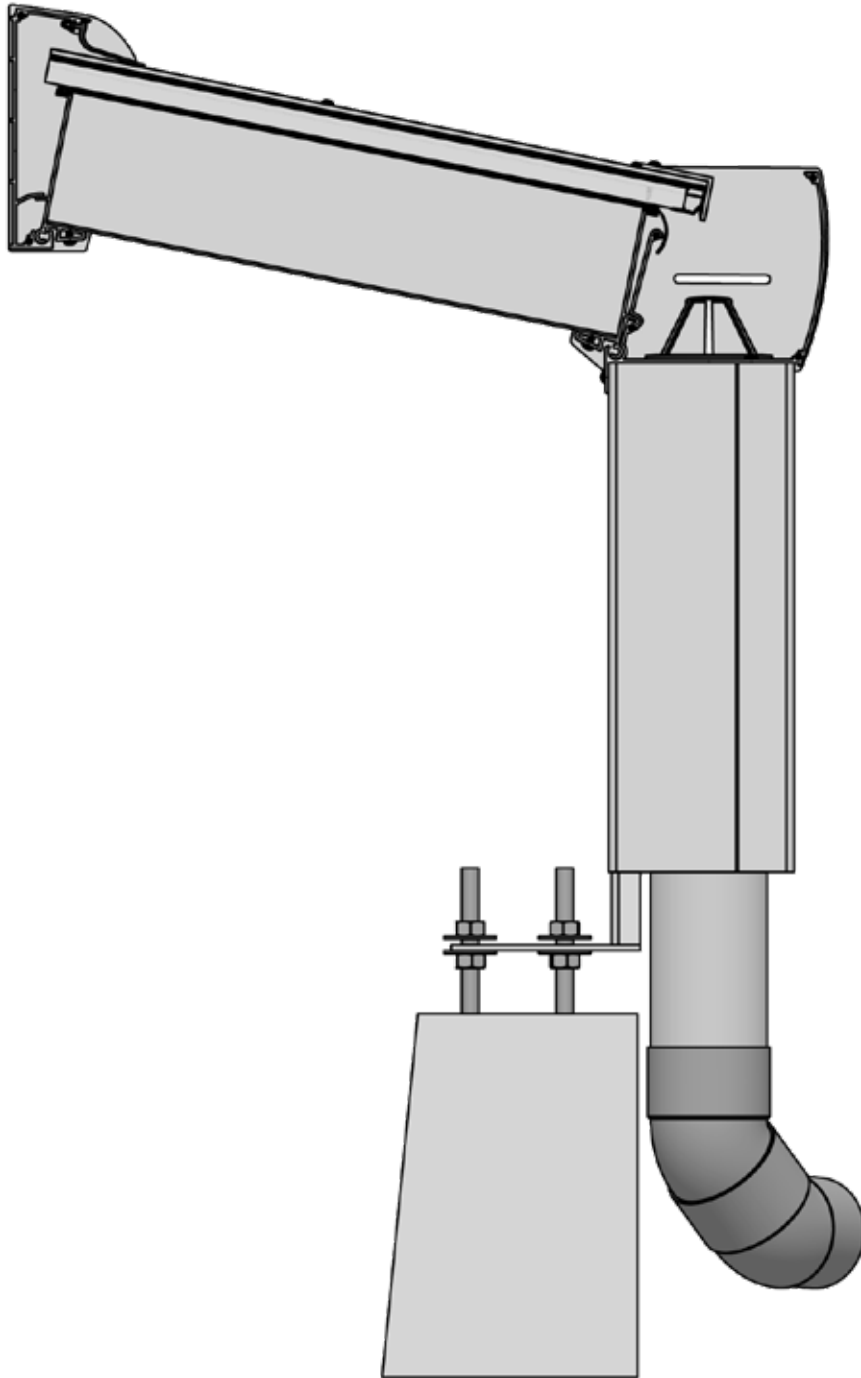

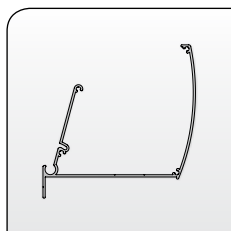

Artikelnummer	Omschrijving	Uitvoering	Lengte in m ² Verp. eenh.
7501 210-901	Alu goot Stanza rond	RAL 9001 crèmewit	4,10
7501 211-901	Idem	RAL 9001 crèmewit	4,55
7501 212-901	Idem	RAL 9001 crèmewit	5,13
7501 213-901	Idem	RAL 9001 crèmewit	5,55
7501 214-901	Idem	RAL 9001 crèmewit	6,13
7501 215-901	Idem	RAL 9001 crèmewit	6,55
7501 216-901	Idem	RAL 9001 crèmewit	7,13
7501 210-755	Alu goot Stanza rond (* = structuurlak)	RAL 7016 antracietgrijs*	4,10
7501 211-755	Idem	RAL 7016 antracietgrijs*	4,55
7501 212-755	Idem	RAL 7016 antracietgrijs*	5,13
7501 213-755	Idem	RAL 7016 antracietgrijs*	5,55
7501 214-755	Idem	RAL 7016 antracietgrijs*	6,13
7501 215-755	Idem	RAL 7016 antracietgrijs*	6,55
7501 216-755	Idem	RAL 7016 antracietgrijs*	7,13
7501 212-833	Alu goot Stanza rond (* = structuurlak)	Sepia bruin*	5,13
7501 214-833	Idem	Sepia bruin*	6,13
7501 216-833	Idem	Sepia bruin*	7,13

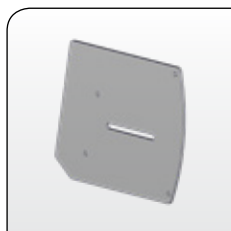

7700 901-901	Eindkap gootprofiel Stanza rond	RAL 9001 crèmewit	
7700 901-755	Idem (* = structuurlak)	RAL 7016 antracietgrijs*	
7700 901-833	Idem (* = structuurlak)	Sepia bruin*	

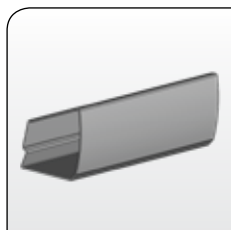

7700 960-000	Koppelstuk goot Stanza rond	Onbewerkt	
--------------	-----------------------------	-----------	--

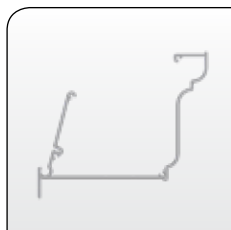

7501 322-901	Alu goot Stanza victoriaans	RAL 9001 crèmewit	5,13
7501 324-901	Idem	RAL 9001 crèmewit	6,13
7501 326-901	Idem	RAL 9001 crèmewit	7,13
7501 322-755	Alu goot Stanza victoriaans (* = structuurlak)	RAL 7016 antracietgrijs*	5,13
7501 324-755	Idem	RAL 7016 antracietgrijs*	6,13
7501 326-755	Idem	RAL 7016 antracietgrijs*	7,13
7501 322-833	Alu goot Stanza victoriaans (* = structuurlak)	Sepia bruin*	5,13
7501 324-833	Idem	Sepia bruin*	6,13
7501 326-833	Idem	Sepia bruin*	7,13

= Artikel wordt uitverkocht. Speciale bestelling eventueel mogelijk.

Voor alle RAL kleuren geldt, dat er binnen redelijke grenzen een geaccepteerd kleurverschil mag zijn t.o.v. het originele oerstaal van het RAL Instituut in Duitsland.



Terrasoverkapping Stanza®

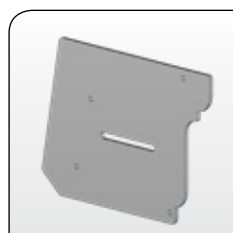

Artikelnummer	Omschrijving	Uitvoering	Lengte in m ² Verp. eenh.
7700 915-901	Eindkap gootprofiel Stanza victoriaans	RAL 9001 crèmewit	
7700 915-755	Idem (* = structuurlak)	RAL 7016 antracietgrijs*	
7700 915-833	Idem (* = structuurlak)	Sepia bruin*	

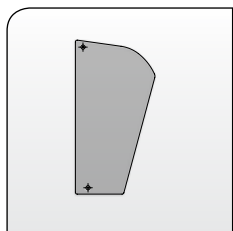

7700 900-901	Eindkap muurprofiel Stanza	RAL 9001 crèmewit	
7700 900-755	Idem (* = structuurlak)	RAL 7016 antracietgrijs*	
7700 900-833	Idem (* = structuurlak)	Sepia bruin*	

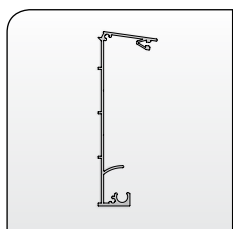

7501 220-901	Muurprofiel Stanza	RAL 9001 crèmewit	4,10
7501 221-901	Idem	RAL 9001 crèmewit	4,55
7501 222-901	Idem	RAL 9001 crèmewit	5,11
7501 223-901	Idem	RAL 9001 crèmewit	5,55
7501 224-901	Idem	RAL 9001 crèmewit	6,11
7501 225-901	Idem	RAL 9001 crèmewit	6,55
7501 226-901	Idem	RAL 9001 crèmewit	7,11
7501 220-755	Muurprofiel Stanza (* = structuurlak)	RAL 7016 antracietgrijs*	4,10
7501 221-755	Idem	RAL 7016 antracietgrijs*	4,55
7501 222-755	Idem	RAL 7016 antracietgrijs*	5,11
7501 223-755	Idem	RAL 7016 antracietgrijs*	5,55
7501 224-755	Idem	RAL 7016 antracietgrijs*	6,11
7501 225-755	Idem	RAL 7016 antracietgrijs*	6,55
7501 226-755	Idem	RAL 7016 antracietgrijs*	7,11
7501 222-833	Muurprofiel Stanza (* = structuurlak)	Sepia bruin*	5,11
7501 224-833	Idem	Sepia bruin*	6,11
7501 226-833	Idem	Sepia bruin*	7,11

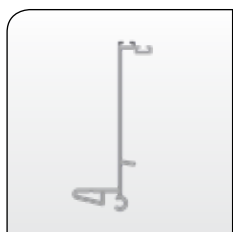

7501 304-901	Kantelprofiel Stanza 2 gootzijde	RAL 9001 crèmewit	4,10
7501 306-901	Idem	RAL 9001 crèmewit	4,55
7501 308-901	Idem	RAL 9001 crèmewit	5,13
7501 310-901	Idem	RAL 9001 crèmewit	5,55
7501 312-901	Idem	RAL 9001 crèmewit	6,13
7501 314-901	Idem	RAL 9001 crèmewit	6,55
7501 318-901	Idem	RAL 9001 crèmewit	7,13

= Artikel wordt uitverkocht. Speciale bestelling eventueel mogelijk.

Voor alle RAL kleuren geldt, dat er binnen redelijke grenzen een geaccepteerd kleurverschil mag zijn t.o.v. het originele oerstaal van het RAL Instituut in Duitsland.

Artikelnummer	Omschrijving	Uitvoering	Lengte in m ² Verp. eenh.
7501 304-755	Kantelprofiel Stanza 2 gootzijde (* = structuurlak)	RAL 7016 antracietgrijs*	4,10
7501 306-755	Idem	RAL 7016 antracietgrijs*	4,55
7501 308-755	Idem	RAL 7016 antracietgrijs*	5,13
7501 310-755	Idem	RAL 7016 antracietgrijs*	5,55
7501 312-755	Idem	RAL 7016 antracietgrijs*	6,13
7501 314-755	Idem	RAL 7016 antracietgrijs*	6,55
7501 318-755	Idem	RAL 7016 antracietgrijs*	7,13
7501 308-833	Kantelprofiel Stanza 2 gootzijde (* = structuurlak)	Sepia bruin*	5,13
7501 312-833	Idem	Sepia bruin*	6,13
7501 318-833	Idem	Sepia bruin*	7,13
7501 260-901	Kantelprofiel Stanza muurzijde	RAL 9001 crèmewit	4,10
7501 261-901	Idem	RAL 9001 crèmewit	4,55
7501 308-901	Idem	RAL 9001 crèmewit	5,13
7501 263-901	Idem	RAL 9001 crèmewit	5,55
7501 312-901	Idem	RAL 9001 crèmewit	6,13
7501 265-901	Idem	RAL 9001 crèmewit	6,55
7501 318-901	Idem	RAL 9001 crèmewit	7,13
7501 260-755	Kantelprofiel Stanza muurzijde (* = structuurlak)	RAL 7016 antracietgrijs*	4,10
7501 261-755	Idem	RAL 7016 antracietgrijs*	4,55
7501 308-755	Idem	RAL 7016 antracietgrijs*	5,13
7501 263-755	Idem	RAL 7016 antracietgrijs*	5,55
7501 312-755	Idem	RAL 7016 antracietgrijs*	6,13
7501 265-755	Idem	RAL 7016 antracietgrijs*	6,55
7501 318-755	Idem	RAL 7016 antracietgrijs*	7,13
7501 262-833	Kantelprofiel Stanza muurzijde (* = structuurlak)	Sepia bruin*	5,13
7501 308-833	Idem	Sepia bruin*	6,13
7501 266-833	Idem	Sepia bruin*	7,13
7501 284-901	Ligger Stanza 2	RAL 9001 crèmewit	6,0
7501 286-901	Idem	RAL 9001 crèmewit	7,0
7501 284-755	Ligger Stanza 2 (* = structuurlak)	RAL 7016 antracietgrijs*	6,0
7501 286-755	Idem	RAL 7016 antracietgrijs*	7,0
7501 284-833	Ligger Stanza 2 (* = structuurlak)	Sepia bruin*	6,0
7501 286-833	Idem	Sepia bruin*	7,0
7501 294-901	Dakplaatdrager Stanza 2	RAL 9001 crèmewit	6,1
7501 296-901	Idem	RAL 9001 crèmewit	7,1
7501 294-755	Dakplaatdrager Stanza 2 (* = structuurlak)	RAL 7016 antracietgrijs*	6,1
7501 296-755	Idem	RAL 7016 antracietgrijs*	7,1
7501 294-833	Dakplaatdrager Stanza 2 (* = structuurlak)	Sepia bruin*	6,1
7501 296-833	Idem	Sepia bruin*	7,1

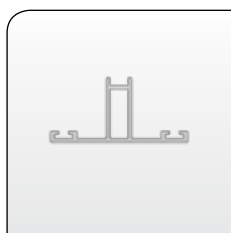
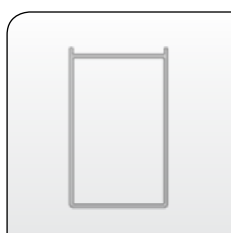
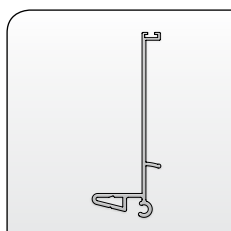





= Artikel wordt uitverkocht. Speciale bestelling eventueel mogelijk.

Voor alle RAL kleuren geldt, dat er binnen redelijke grenzen een geaccepteerd kleurverschil mag zijn t.o.v. het originele oerstaal van het RAL Instituut in Duitsland.

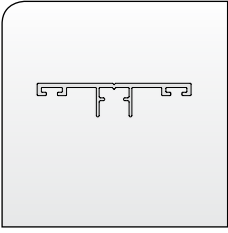
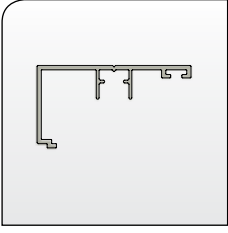
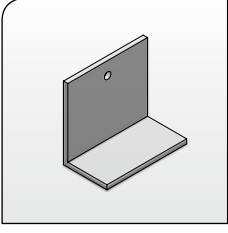

Terrasoverkapping Stanza®

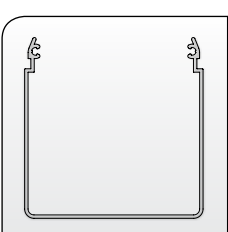
	Artikelnummer	Omschrijving	Uitvoering	Lengte in m ² Verp. eenh.
	7501 144-901	Afsluitprofiel ligger Stanza	RAL 9001 crèmewit	6,1
	7501 146-901	Idem	RAL 9001 crèmewit	7,1
	7501 144-755	Afsluitprofiel ligger Stanza (* = structuurlak)	RAL 7016 antracietgrijs*	6,1
	7501 146-755	Idem	RAL 7016 antracietgrijs*	7,1
	7501 144-833	Afsluitprofiel ligger Stanza (* = structuurlak)	Sepia bruin*	6,1
	7501 146-833	Idem	Sepia bruin*	7,1
	7501 204-901	Zijsluitprofiel ligger Stanza	RAL 9001 crèmewit	6,1
	7501 206-901	Idem	RAL 9001 crèmewit	7,1
	7501 204-755	Zijsluitprofiel ligger Stanza (* = structuurlak)	RAL 7016 antracietgrijs*	6,1
	7501 206-755	Idem	RAL 7016 antracietgrijs*	7,1
	7501 204-833	Zijsluitprofiel ligger Stanza (* = structuurlak)	Sepia bruin*	6,1
	7501 206-833	Idem	Sepia bruin*	7,1
	7700 902-901	Afdekhoeke ligger Stanza	RAL 9001 crèmewit	1
	7700 902-755	Idem (* = structuurlak)	RAL 7016 antracietgrijs*	1
	7700 902-833	Idem (* = structuurlak)	Sepia bruin*	1
	7700 100-000	Rubber voor ligger en afsluitprofiel	Zwart	300
	7700 107-000	Rubber voor kantelprofiel (muur- en gootzijde)	Zwart	100
	7700 102-000	Afdichtingsrubber	Zwart	60
	7700 080-000	Rubber voor kantelprofiel gootzijde	Zwart	100
	7501 172-901	Staander Stanza	RAL 9001 crèmewit	5,0
	7501 176-901	Idem	RAL 9001 crèmewit	7,0
	7501 172-755	Staander Stanza (* = structuurlak)	RAL 7016 antracietgrijs*	5,0
	7501 176-755	Idem	RAL 7016 antracietgrijs*	7,0
	7501 172-833	Staander Stanza (* = structuurlak)	Sepia bruin*	5,0
	7501 176-833	Idem	Sepia bruin*	7,0

= Artikel wordt uitverkocht. Speciale bestelling eventueel mogelijk.

Voor alle RAL kleuren geldt, dat er binnen redelijke grenzen een geaccepteerd kleurverschil mag zijn t.o.v. het originele oerstaal van het RAL Instituut in Duitsland.

Artikelnummer	Omschrijving	Uitvoering	Lengte in m ² Verp. eenh.
7501 182-901	Afwerkprofiel staander Stanza	RAL 9001 crèmewit	5,0
7501 186-901	Idem	RAL 9001 crèmewit	7,0
7501 182-755	Afwerkprofiel staander Stanza (* = structuurlak)	RAL 7016 antracietgrijs*	5,0
7501 186-755	Idem	RAL 7016 antracietgrijs*	7,0
7501 182-833	Afwerkprofiel staander Stanza (* = structuurlak)	Sepia bruin*	5,0
7501 186-833	Idem	Sepia bruin*	7,0
7700 913-068	Bevestigingsset voor Stanza met 8 liggers: - 4217 190-000 Boorschroef 4,2 x 13 mm CK/KK D 7504 RVS-A2 - 4452 090-000 Zelftapper 4,2 x 32 mm CK/KK D 7981 RVS-A2 - 4600 392-000 Zelfborende schroef 4,2 x 25 mm CK/KK AISI-410 - 7700 907-000 Zelfborende schroef 6,3 x 19 mm zeskant AISI-410		70 20 100 10
7700 960-001	Koppelstuk goot Stanza rond	Onbewerkt	
7700 317-068	Betonpoer 20 x 17,5 x 25 cm	Grijs	
7700 319-000	Stelvoet	Verzinkt	
7704 030-391	Polycarbonaat 980 mm x 16 mm	Opaal	3
7704 030-393	Idem	Helder	3
7704 035-391	Idem	Opaal	3,5
7704 035-393	Idem	Helder	3,5
7704 040-391	Idem	Opaal	4
7704 040-393	Idem	Helder	4
7704 050-391	Idem	Opaal	5
7704 050-393	Idem	Helder	5

Bovenstaande platen zijn voorzien van transporttape. U dient de platen zelf te voorzien van gesloten tape aan muurzijde en open tape aan gootzijde. Andere varianten Polycarbonaat platen zijn op aanvraag leverbaar. Voor meer informatie kunt u contact opnemen met onze verkoop afdeling.

= Artikel wordt uitverkocht. Speciale bestelling eventueel mogelijk.

Voor alle RAL kleuren geldt, dat er binnen redelijke grenzen een geaccepteerd kleurverschil mag zijn t.o.v. het originele oerstaal van het RAL Instituut in Duitsland.



1 Terrasoverkapping Stanza®

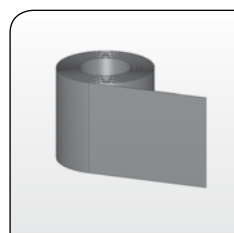

Artikelnummer	Omschrijving	Uitvoering	Lengte in m ² Verp. eenh.
7701 075-000	Afdichtingstape gesloten 38 mm	Grijs	133
7701 075-080	Idem	Grijs	10

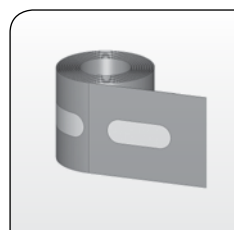

7701 076-000	Afdichtingstape open 38 mm	Grijs	100
7701 076-080	Idem	Grijs	10

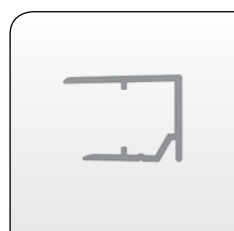

7500 292-000	Alu randafwerkprofiel 16 mm voor bovenstaande platen	Onbewerkt	6,0
7500 292-006	Idem	RAL 9010 zuiver wit	6,0
7500 292-901	Idem	RAL 9001 crèmewit	6,0
7500 292-755	Idem (* = structuurlak)	RAL 7016 antracietgrijs*	6,0

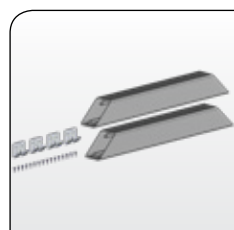

7700 924-901	Schorenset Stanza (set van 2 stuks)	RAL 9001 crèmewit	1
7700 924-755	Idem (set van 2 stuks * = structuurlak)	RAL 7016 antracietgrijs*	1
7700 924-833	Idem (set van 2 stuks * = structuurlak)	Sepia bruin*	1

= Artikel wordt uitverkocht. Speciale bestelling eventueel mogelijk.

Voor alle RAL kleuren geldt, dat er binnen redelijke grenzen een geaccepteerd kleurverschil mag zijn t.o.v. het originele oerstaal van het RAL Instituut in Duitsland.

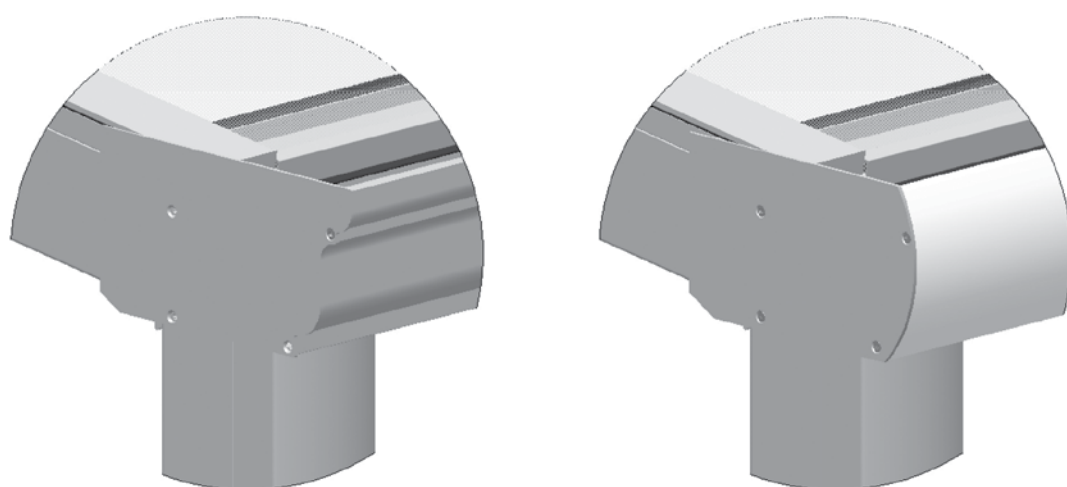

1 Terrasoverkapping Piazza®

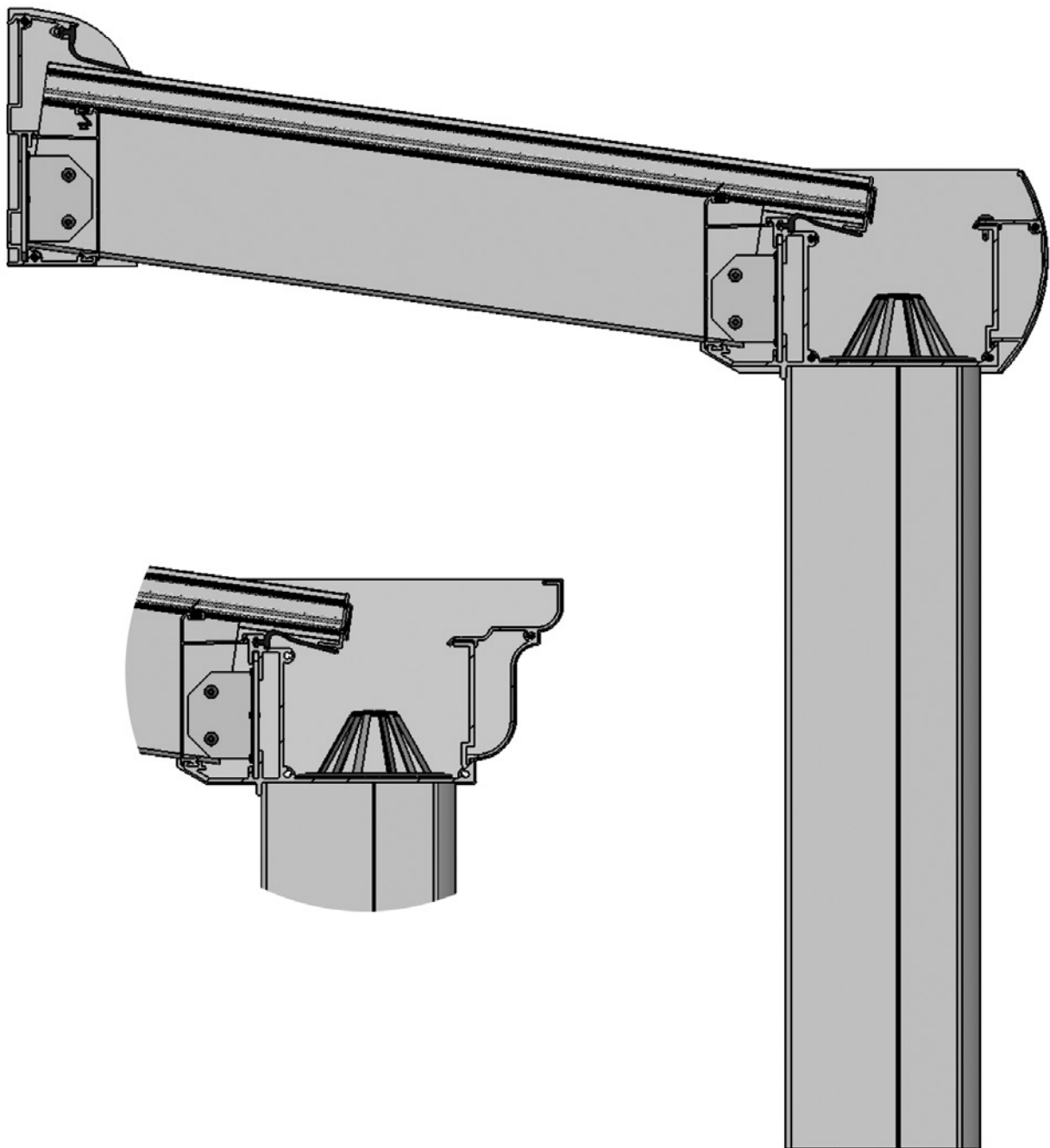

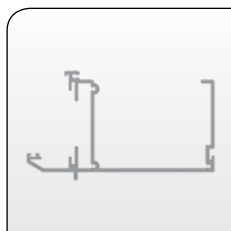

Artikelnummer	Omschrijving	Uitvoering	Lengte in m ² Verp. eenh.
7500 609-000	Alu goot terrasoverkapping	Onbewerkt	4,15
7500 610-000	Idem	Onbewerkt	4,55
7500 611-000	Idem	Onbewerkt	5,15
7500 612-000	Idem	Onbewerkt	5,55
7500 613-000	Idem	Onbewerkt	6,15
7500 614-000	Idem	Onbewerkt	6,55
7500 615-000	Idem	Onbewerkt	7,15
7500 609-006	Alu goot terrasoverkapping	RAL 9010 zuiver wit	4,15
7500 611-006	Idem	RAL 9010 zuiver wit	5,15
7500 613-006	Idem	RAL 9010 zuiver wit	6,15
7500 615-006	Idem	RAL 9010 zuiver wit	7,15
7500 609-901	Alu goot terrasoverkapping	RAL 9001 crèmewit	4,15
7500 610-901	Idem	RAL 9001 crèmewit	4,55
7500 611-901	Idem	RAL 9001 crèmewit	5,15
7500 612-901	Idem	RAL 9001 crèmewit	5,55
7500 613-901	Idem	RAL 9001 crèmewit	6,15
7500 614-901	Idem	RAL 9001 crèmewit	6,55
7500 615-901	Idem	RAL 9001 crèmewit	7,15
7500 609-755	Alu goot terrasoverkapping (* = structuurlak)	RAL 7016 antracietgrijs*	4,15
7500 610-755	Idem	RAL 7016 antracietgrijs*	4,55
7500 611-755	Idem	RAL 7016 antracietgrijs*	5,15
7500 612-755	Idem	RAL 7016 antracietgrijs*	5,55
7500 613-755	Idem	RAL 7016 antracietgrijs*	6,15
7500 614-755	Idem	RAL 7016 antracietgrijs*	6,55
7500 615-755	Idem	RAL 7016 antracietgrijs*	7,15

Bij toepassing gelaagd glas 4.4.2 dient de goot verstevigt te worden met onderstaande strip.



7500 521-000	Platstrip staal 80 x 10 mm	Verzinkt	6,10
--------------	----------------------------	----------	------

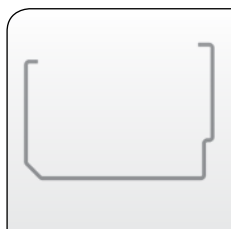

7700 365-000	Koppelstuk goot	Onbewerkt	
--------------	-----------------	-----------	--

= Artikel wordt uitverkocht. Speciale bestelling eventueel mogelijk.

Voor alle RAL kleuren geldt, dat er binnen redelijke grenzen een geaccepteerd kleurverschil mag zijn t.o.v. het originele oerstaal van het RAL Instituut in Duitsland.



Terrasoverkapping Piazza®

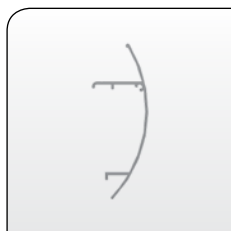

Artikelnummer	Omschrijving	Uitvoering	Lengte in m ² Verp. eenh.
7500 489-000	Alu sierlijst goot rond	Onbewerkt	4,15
7500 490-000	Idem	Onbewerkt	4,55
7500 491-000	Idem	Onbewerkt	5,15
7500 492-000	Idem	Onbewerkt	5,55
7500 493-000	Idem	Onbewerkt	6,15
7500 494-000	Idem	Onbewerkt	6,55
7500 495-000	Idem	Onbewerkt	7,15
7500 489-006	Alu sierlijst goot rond	RAL 9010 zuiver wit	4,15
7500 491-006	Idem	RAL 9010 zuiver wit	5,15
7500 493-006	Idem	RAL 9010 zuiver wit	6,15
7500 495-006	Idem	RAL 9010 zuiver wit	7,15
7500 489-901	Alu sierlijst goot rond	RAL 9001 crèmewit	4,15
7500 490-901	Idem	RAL 9001 crèmewit	4,55
7500 491-901	Idem	RAL 9001 crèmewit	5,15
7500 492-901	Idem	RAL 9001 crèmewit	5,55
7500 493-901	Idem	RAL 9001 crèmewit	6,15
7500 494-901	Idem	RAL 9001 crèmewit	6,55
7500 495-901	Idem	RAL 9001 crèmewit	7,15
7500 489-755	Alu sierlijst goot rond (* = structuurlak)	RAL 7016 antracietgrijs*	4,15
7500 490-755	Idem	RAL 7016 antracietgrijs*	4,55
7500 491-755	Idem	RAL 7016 antracietgrijs*	5,15
7500 492-755	Idem	RAL 7016 antracietgrijs*	5,55
7500 493-755	Idem	RAL 7016 antracietgrijs*	6,15
7500 494-755	Idem	RAL 7016 antracietgrijs*	6,55
7500 495-755	Idem	RAL 7016 antracietgrijs*	7,15



7500 503-000	Sierlijst goot Victoriaans	Onbewerkt	6,15
7500 505-000	Idem	Onbewerkt	7,15
7500 503-901	Sierlijst goot Victoriaans	RAL 9001 crèmewit	6,15
7500 505-901	Idem	RAL 9001 crèmewit	7,15
7500 503-755	Sierlijst goot Victoriaans (* = structuurlak)	RAL 7016 antracietgrijs*	6,15
7500 505-755	Idem	RAL 7016 antracietgrijs*	7,15

Sierlijst goot Victoriaans in RAL 9010 zuiver wit is op bestelling leverbaar.

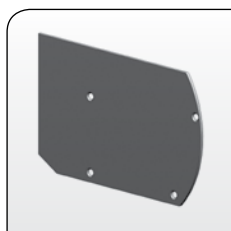

7700 325-090	Eindkap rond	Onbewerkt	
7700 325-006	Idem	RAL 9010 zuiver wit	
7700 325-901	Idem	RAL 9001 crèmewit	
7700 325-755	Idem (* = structuurlak)	RAL 7016 antracietgrijs*	

= Artikel wordt uitverkocht. Speciale bestelling eventueel mogelijk.

Voor alle RAL kleuren geldt, dat er binnen redelijke grenzen een geaccepteerd kleurverschil mag zijn t.o.v. het originele oerstaal van het RAL Instituut in Duitsland.

Artikelnummer	Omschrijving	Uitvoering	Lengte in m ² Verp. eenh.
7700 323-000	Eindkap Victoriaans	Onbewerkt	
7700 323-901	Idem	RAL 9001 crèmewit	
7700 323-755	Idem (* = structuurlak)	RAL 7016 antracietgrijs*	

Eindkap Victoriaans in RAL 9010 zuiver wit is op bestelling leverbaar.

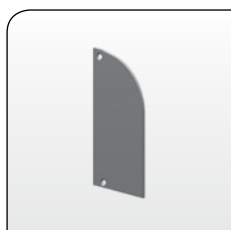
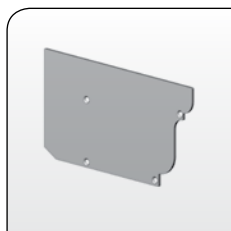

7700 320-090	Afdekplaat muurprofiel	Onbewerkt	
7700 320-006	Idem	RAL 9010 zuiver wit	
7700 320-901	Idem	RAL 9001 crèmewit	
7700 320-755	Idem (* = structuurlak)	RAL 7016 antracietgrijs*	

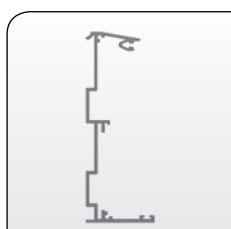

7500 619-000	Alu muurprofiel	Onbewerkt	4,11
7500 620-000	Idem	Onbewerkt	4,55
7500 621-000	Idem	Onbewerkt	5,11
7500 622-000	Idem	Onbewerkt	5,55
7500 623-000	Idem	Onbewerkt	6,11
7500 624-000	Idem	Onbewerkt	6,55
7500 625-000	Idem	Onbewerkt	7,11
7500 619-006	Alu muurprofiel	RAL 9010 zuiver wit	4,11
7500 621-006	Idem	RAL 9010 zuiver wit	5,11
7500 623-006	Idem	RAL 9010 zuiver wit	6,11
7500 625-006	Idem	RAL 9010 zuiver wit	7,11
7500 619-901	Alu muurprofiel	RAL 9001 crèmewit	4,11
7500 620-901	Idem	RAL 9001 crèmewit	4,55
7500 621-901	Idem	RAL 9001 crèmewit	5,11
7500 622-901	Idem	RAL 9001 crèmewit	5,55
7500 623-901	Idem	RAL 9001 crèmewit	6,11
7500 624-901	Idem	RAL 9001 crèmewit	6,55
7500 625-901	Idem	RAL 9001 crèmewit	7,11
7500 619-755	Alu muurprofiel (* = structuurlak)	RAL 7016 antracietgrijs*	4,11
7500 620-755	Idem	RAL 7016 antracietgrijs*	4,55
7500 621-755	Idem	RAL 7016 antracietgrijs*	5,11
7500 622-755	Idem	RAL 7016 antracietgrijs*	5,55
7500 623-755	Idem	RAL 7016 antracietgrijs*	6,11
7500 624-755	Idem	RAL 7016 antracietgrijs*	6,55
7500 625-755	Idem	RAL 7016 antracietgrijs*	7,11

= Artikel wordt uitverkocht. Speciale bestelling eventueel mogelijk.

Voor alle RAL kleuren geldt, dat er binnen redelijke grenzen een geaccepteerd kleurverschil mag zijn t.o.v. het originele oerstaal van het RAL Instituut in Duitsland.



1 Terrasoverkapping Piazza®

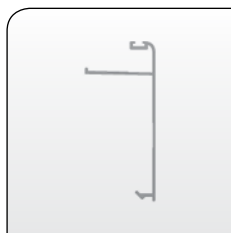

Artikelnummer	Omschrijving	Uitvoering	Lengte in m ² Verp. eenh.
7500 450-000	Afdekprofiel klik	Onbewerkt	6,0
7500 450-006	Idem	RAL 9010 zuiver wit	6,0
7500 450-901	Idem	RAL 9001 crèmewit	6,0
7500 450-755	Idem (* = structuurlak)	RAL 7016 antracietgrijs*	6,0

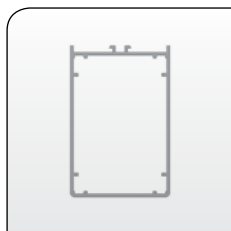

7500 396-000	Alu ligger	Onbewerkt	4,0
7500 398-000	Idem	Onbewerkt	5,0
7500 400-000	Idem	Onbewerkt	6,0
7500 402-000	Idem	Onbewerkt	7,0
7500 396-006	Alu ligger	RAL 9010 zuiver wit	4,0
7500 398-006	Idem	RAL 9010 zuiver wit	5,0
7500 400-006	Idem	RAL 9010 zuiver wit	6,0
7500 402-006	Idem	RAL 9010 zuiver wit	7,0
7500 396-901	Alu ligger	RAL 9001 crèmewit	4,0
7500 398-901	Idem	RAL 9001 crèmewit	5,0
7500 400-901	Idem	RAL 9001 crèmewit	6,0
7500 402-901	Idem	RAL 9001 crèmewit	7,0
7500 396-755	Alu ligger (* = structuurlak)	RAL 7016 antracietgrijs*	4,0
7500 398-755	Idem	RAL 7016 antracietgrijs*	5,0
7500 400-755	Idem	RAL 7016 antracietgrijs*	6,0
7500 402-755	Idem	RAL 7016 antracietgrijs*	7,0

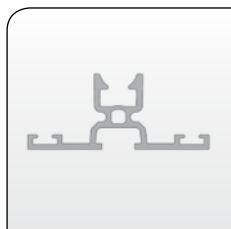

7500 480-000	Kunststof dakplaatdrager	Wit	3,7
7500 482-000	Kunststof dakplaatdrager	Wit	4,0

= Artikel wordt uitverkocht. Speciale bestelling eventueel mogelijk.

Voor alle RAL kleuren geldt, dat er binnen redelijke grenzen een geaccepteerd kleurverschil mag zijn t.o.v. het originele oerstaal van het RAL Instituut in Duitsland.

Artikelnummer	Omschrijving	Uitvoering	Lengte in m ² Verp. eenh.
7500 467-000	Alu dakplaat afsluitprofiel	Onbewerkt	4,1
7500 468-000	Idem	Onbewerkt	5,2
7500 470-000	Idem	Onbewerkt	6,2
7500 472-000	Idem	Onbewerkt	7,2
7500 467-006	Alu dakplaat afsluitprofiel	RAL 9010 zuiver wit	4,1
7500 468-006	Idem	RAL 9010 zuiver wit	5,2
7500 470-006	Idem	RAL 9010 zuiver wit	6,2
7500 472-006	Idem	RAL 9010 zuiver wit	7,2
7500 467-901	Alu dakplaat afsluitprofiel	RAL 9001 crèmewit	4,1
7500 468-901	Idem	RAL 9001 crèmewit	5,2
7500 470-901	Idem	RAL 9001 crèmewit	6,2
7500 472-901	Idem	RAL 9001 crèmewit	7,2
7500 467-755	Alu dakplaat afsluitprofiel (* = structuurlak)	RAL 7016 antracietgrijs*	4,1
7500 468-755	Idem	RAL 7016 antracietgrijs*	5,2
7500 470-755	Idem	RAL 7016 antracietgrijs*	6,2
7500 472-755	Idem	RAL 7016 antracietgrijs*	7,2
7500 460-000	Alu zijsluitprofiel	Onbewerkt	7,2
7500 460-006	Idem	RAL 9010 zuiver wit	7,2
7500 460-901	Idem	RAL 9001 crèmewit	7,2
7500 460-755	Idem (* = structuurlak)	RAL 7016 antracietgrijs*	7,2
7700 100-000	Rubber voor kunststof dakplaatdrager en dakplaat afsluitprofiel	Zwart	300
7700 102-000	Afdichtingsrubber	Zwart	60
7700 104-000	Rubber voor dakplaat afsluitprofiel t.b.v. gelaagd glas 4.4.2	Zwart	100
7700 300-090	Alu afdekhoek ligger	Onbewerkt	1
7700 300-006	Idem	RAL 9010 zuiver wit	1
7700 300-901	Idem	RAL 9001 crèmewit	1
7700 300-755	Idem (* = structuurlak)	RAL 7016 antracietgrijs*	1

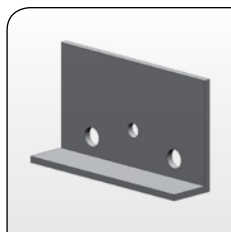
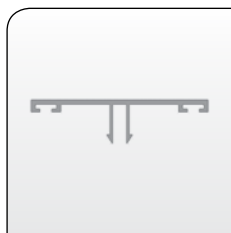

= Artikel wordt uitverkocht. Speciale bestelling eventueel mogelijk.

Voor alle RAL kleuren geldt, dat er binnen redelijke grenzen een geaccepteerd kleurverschil mag zijn t.o.v. het originele oerstaal van het RAL Instituut in Duitsland.

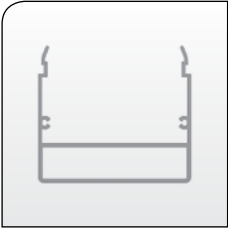
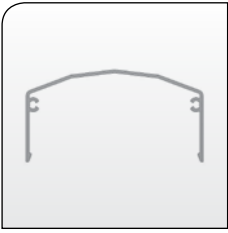
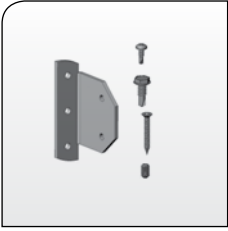
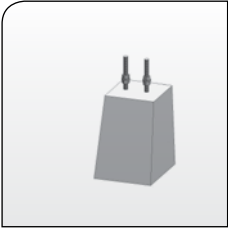
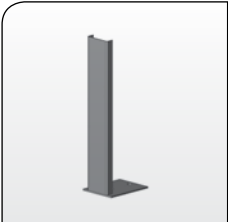

Terrasoverkapping Piazza®

Artikelnummer	Omschrijving	Uitvoering	Lengte in m ² Verp. eenh.
	7500 430-000 Alu staander	Onbewerkt	5,0
	7500 432-000 Idem	Onbewerkt	7,0
	7500 430-006 Alu staander	RAL 9010 zuiver wit	5,0
	7500 432-006 Idem	RAL 9010 zuiver wit	7,0
	7500 430-901 Alu staander	RAL 9001 crèmewit	5,0
	7500 432-901 Idem	RAL 9001 crèmewit	7,0
	7500 430-755 Alu staander (* = structuurlak)	RAL 7016 antracietgrijs*	5,0
	7500 432-755 Idem	RAL 7016 antracietgrijs*	7,0
	7500 440-000 Afwerkprofiel staander	Onbewerkt	5,0
	7500 442-000 Idem	Onbewerkt	7,0
	7500 440-006 Afwerkprofiel staander	RAL 9010 zuiver wit	5,0
	7500 442-006 Idem	RAL 9010 zuiver wit	7,0
	7500 440-901 Afwerkprofiel staander	RAL 9001 crèmewit	5,0
	7500 442-901 Idem	RAL 9001 crèmewit	7,0
	7500 440-755 Afwerkprofiel staander (* = structuurlak)	RAL 7016 antracietgrijs*	5,0
	7500 442-755 Idem	RAL 7016 antracietgrijs*	7,0
	7700 327-068 Bevestigingsset voor Piazza met 6 liggers		
	- 4210 142-000 Zelftapper 4,2x32 VK/KK D 7982 RVS-A2		40
	- 4210 534-000 Inbusstelschroef M6x10 DIN 916 RVS-A2		36
	- 7700 305-000 Boorsschroef 6,3x19 zeskant AISI-410		15
	- 7700 306-000 Boorsschroef 4,2x13 CK/KK AISI-410 HC		80
	- 7700 310-090 Bevestigingsplaat liggers onb.		12
	7700 328-068 Idem, voor Piazza met 8 liggers		
	- 4210 142-000 Zelftapper 4,2x32 VK/KK D 7982 RVS-A2		40
	- 4210 534-000 Inbusstelschroef M6x10 DIN 916 RVS-A2		48
	- 7700 305-000 Boorsschroef 6,3x19 zeskant AISI-410		15
	- 7700 306-000 Boorsschroef 4,2x13 CK/KK AISI-410 HC		90
	- 7700 310-090 Bevestigingsplaat liggers onb.		16
	7700 317-068 Betonpoer 20 x 17,5 x 25 cm	Grijs	
	7700 319-000 Stelvoet	Verzinkt	

= Artikel wordt uitverkocht. Speciale bestelling eventueel mogelijk.

Voor alle RAL kleuren geldt, dat er binnen redelijke grenzen een geaccepteerd kleurverschil mag zijn t.o.v. het originele oerstaal van het RAL Instituut in Duitsland.

Artikelnummer	Omschrijving	Uitvoering	Lengte in m ² Verp. eenh.
7704 030-391	Polycarbonaat 980 mm x 16 mm	Opaal	3
7704 030-393	Idem	Helder	3
7704 035-391	Idem	Opaal	3,5
7704 035-393	Idem	Helder	3,5
7704 040-391	Idem	Opaal	4
7704 040-393	Idem	Helder	4
7704 050-391	Idem	Opaal	5
7704 050-393	Idem	Helder	5

Bovenstaande platen zijn voorzien van transporttape. U dient de platen zelf te voorzien van gesloten tape aan muurzijde en open tape aan gootzijde. Andere varianten Polycarbonaat platen zijn op aanvraag leverbaar. Voor meer informatie kunt u contact opnemen met onze verkoop afdeling.

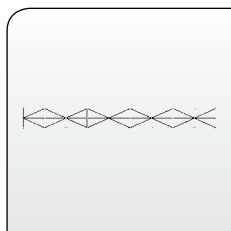

7701 075-000	Afdichtingstape gesloten 38 mm	Grijs	133
7701 075-080	Idem	Grijs	10

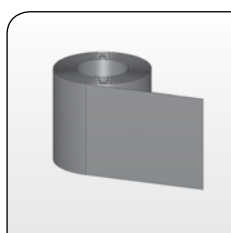

7701 076-000	Afdichtingstape open 38 mm	Grijs	100
7701 076-080	Idem	Grijs	10

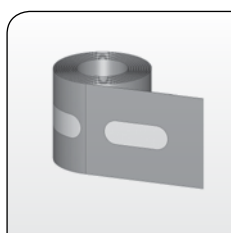

7500 292-000	Alu randafwerkprofiel 16 mm voor bovenstaande platen	Onbewerkt	6,0
7500 292-006	Idem	RAL 9010 zuiver wit	6,0
7500 292-901	Idem	RAL 9001 crèmewit	6,0
7500 292-755	Idem (* = structuurlak)	RAL 7016 antracietgrijs*	6,0

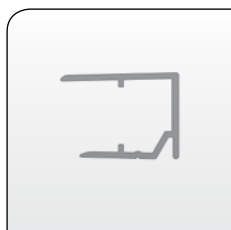

= Artikel wordt uitverkocht. Speciale bestelling eventueel mogelijk.

Voor alle RAL kleuren geldt, dat er binnen redelijke grenzen een geaccepteerd kleurverschil mag zijn t.o.v. het originele oerstaal van het RAL Instituut in Duitsland.



Notities



Houtopbouw Terza

2

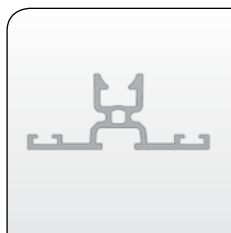

Artikelnummer	Omschrijving	Uitvoering	Lengte in m ² Verp. eenh.
7500 480-000	Kunststof dakplaatdrager	Wit	3,7
7500 482-000	Kunststof dakplaatdrager	Wit	4,0

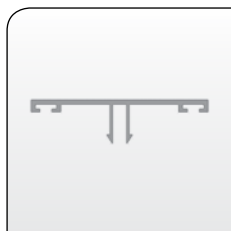

7500 467-000	Alu dakplaat afsluitprofiel	Onbewerkt	4,1
7500 468-000	Idem	Onbewerkt	5,2
7500 470-000	Idem	Onbewerkt	6,2
7500 472-000	Idem	Onbewerkt	7,2
7500 467-006	Alu dakplaat afsluitprofiel	RAL 9010 zuiver wit	4,1
7500 468-006	Idem	RAL 9010 zuiver wit	5,2
7500 470-006	Idem	RAL 9010 zuiver wit	6,2
7500 472-006	Idem	RAL 9010 zuiver wit	7,2
7500 467-901	Alu dakplaat afsluitprofiel	RAL 9001 crèmewit	4,1
7500 468-901	Idem	RAL 9001 crèmewit	5,2
7500 470-901	Idem	RAL 9001 crèmewit	6,2
7500 472-901	Idem	RAL 9001 crèmewit	7,2
7500 467-755	Alu dakplaat afsluitprofiel (* = structuurlak)	RAL 7016 antracietgrijs*	4,1
7500 468-755	Idem	RAL 7016 antracietgrijs*	5,2
7500 470-755	Idem	RAL 7016 antracietgrijs*	6,2
7500 472-755	Idem	RAL 7016 antracietgrijs*	7,2



7500 460-000	Alu zijsluitprofiel	Onbewerkt	7,2
7500 460-006	Idem	RAL 9010 zuiver wit	7,2
7500 460-901	Idem	RAL 9001 crèmewit	7,2
7500 460-755	Idem (* = structuurlak)	RAL 7016 antracietgrijs*	7,2



7700 100-000	Rubber voor kunststof dakplaatdrager en dakplaat afsluitprofiel	Zwart	300
--------------	---	-------	-----



7700 107-000	Rubber voor kantelprofiel (muur- en gootzijde)	Zwart	100
--------------	--	-------	-----



7500 521-000	Platstrip staal 80 x 10 mm	Verzinkt	6,10
--------------	----------------------------	----------	------

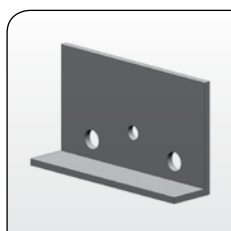

7700 300-090	Alu afdekhoeck ligger	Onbewerkt	1
7700 300-006	Idem	RAL 9010 zuiver wit	1
7700 300-901	Idem	RAL 9001 crèmewit	1
7700 300-755	Idem (* = structuurlak)	RAL 7016 antracietgrijs*	1

= Artikel wordt uitverkocht. Speciale bestelling eventueel mogelijk.

Voor alle RAL kleuren geldt, dat er binnen redelijke grenzen een geaccepteerd kleurverschil mag zijn t.o.v. het originele oerstaal van het RAL Instituut in Duitsland.

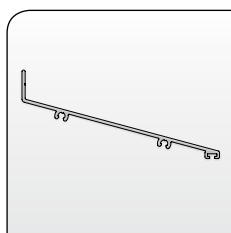

Artikelnummer	Omschrijving	Uitvoering	Lengte in m ² Verp. eenh.
6252 234-000	Alu muurkap	Onbewerkt	5,0
6252 230-000	Idem	Onbewerkt	6,0
6252 232-000	Idem	Onbewerkt	7,0
6252 234-006	Alu muurkap	RAL 9010 zuiver wit	5,0
6252 230-006	Idem	RAL 9010 zuiver wit	6,0
6252 232-006 #	Idem	RAL 9010 zuiver wit	7,0
6252 234-901	Alu muurkap	RAL 9001 crèmewit	5,0
6252 230-901	Idem	RAL 9001 crèmewit	6,0
6252 234-755	Alu muurkap (* = structuurlak)	RAL 7016 antracietgrijs*	5,0
6252 230-755	Idem	RAL 7016 antracietgrijs*	6,0
6252 232-755	Idem	RAL 7016 antracietgrijs*	7,0

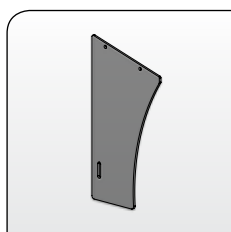

4217 075-000	Alu zijplaat voor muurkap	Onbewerkt	
4217 075-006	Idem	RAL 9010 zuiver wit	
4217 075-901	Idem	RAL 9001 crèmewit	
4217 075-755	Idem (* = structuurlak)	RAL 7016 antracietgrijs*	

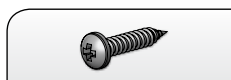

4210 141-000	RVS zelftapper cilinder kop/kruiskop 4,2 x 22 mm (voor bevestiging zijplaat aan muurkap)		100
--------------	---	--	-----



4211 130-080	Kunststof inlegstrip t.b.v. muurkap	Zwart	50
4211 132-080	Idem	Wit	50

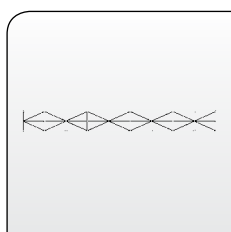

7704 030-391	Polycarbonaat 980 mm x 16 mm	Opaal	3
7704 030-393	Idem	Helder	3
7704 035-391	Idem	Opaal	3,5
7704 035-393	Idem	Helder	3,5
7704 040-391	Idem	Opaal	4
7704 040-393	Idem	Helder	4
7704 050-391	Idem	Opaal	5
7704 050-393	Idem	Helder	5

Bovenstaande platen zijn voorzien van transporttape. U dient de platen zelf te voorzien van gesloten tape aan muurzijde en open tape aan gootzijde. Andere varianten Polycarbonaat platen zijn op aanvraag leverbaar. Voor meer informatie kunt u contact opnemen met onze verkoop afdeling.

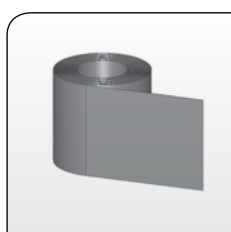

7701 075-000	Afdichtingstape gesloten 38 mm	Grijs	133
7701 075-080	Idem	Grijs	10

= Artikel wordt uitverkocht. Speciale bestelling eventueel mogelijk.

Voor alle RAL kleuren geldt, dat er binnen redelijke grenzen een geaccepteerd kleurverschil mag zijn t.o.v. het originele oerstaal van het RAL Instituut in Duitsland.



Houtopbouw Terza

2

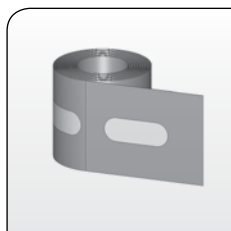





Artikelnummer	Omschrijving	Uitvoering	Lengte in m ² Verp. eenh.
7701 076-000	Afdichtingstape open 38 mm	Grijs	100
7701 076-080	Idem	Grijs	10

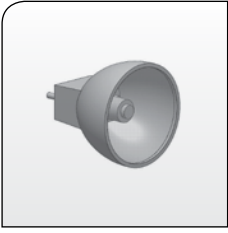
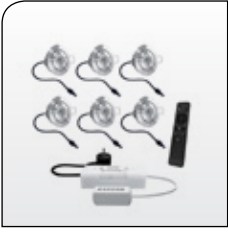
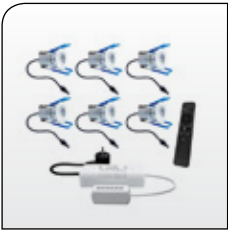

7500 292-000	Alu randafwerkprofiel 16 mm voor bovenstaande platen	Onbewerkt	6,0
7500 292-006	Idem	RAL 9010 zuiver wit	6,0
7500 292-901	Idem	RAL 9001 crèmewit	6,0
7500 292-755	Idem (* = structuurlak)	RAL 7016 antracietgrijs*	6,0

= Artikel wordt uitverkocht. Speciale bestelling eventueel mogelijk.

Voor alle RAL kleuren geldt, dat er binnen redelijke grenzen een geaccepteerd kleurverschil mag zijn t.o.v. het originele oerstaal van het RAL Instituut in Duitsland.

Artikelnummer	Omschrijving	Uitvoering	Lengte in m ² Verp. eenh.
7700 114-000 #	Halogeenspot (20W)		
			
7700 160-080	Verlichtingsset led-basis, bestaat uit: <ul style="list-style-type: none"> • 6 x alu Cree led spot kantelbaar 3 W, 3000K (warm wit), 5 m. kabel, lichtsterkte 160 lm • Afm. 50 mm x 33 mm, boormaat 44 mm inbouwdiepte 35 mm • Driver/dim unit voor 4 tot 12 spots verdeelblok met 6 jumpers. • 1-kanaals handzender 	Alu	
			
7700 174-080	Verlichtingsset led-aanvulling bestaat uit: <ul style="list-style-type: none"> • 2 x alu Cree led spot kantelbaar 3 W, 3000K (warm wit), 5 m. kabel, lichtsterkte 160 lm • Afm. 50 mm x 33 mm, boormaat 44 mm inbouwdiepte 35 mm • Verdeelblok t.b.v. 3 spots met connector 	Alu	
			
7700 176-080	Verlichtingsset led-basis, bestaat uit: <ul style="list-style-type: none"> • 6 x alu Cree led spot vast 3 W, 3000K (warm wit), 5 m. kabel, lichtsterkte 160 lm • Afm. 32 mm x 35 mm, boormaat 28 mm inbouwdiepte 35 mm • Driver/dim unit voor 4 tot 12 spots verdeelblok met 6 jumpers. • 1-kanaals handzender 	Alu	
			
7700 178-080	Verlichtingsset led-aanvulling bestaat uit: <ul style="list-style-type: none"> • 2 x alu Cree led spot kantelbaar 3 W, 3000K (warm wit), 5 m. kabel, lichtsterkte 160 lm • Afm. 32 mm x 35 mm, boormaat 28 mm inbouwdiepte 35 mm 	Alu	
			
7700 164-000	Verlengkabel 2 meter t.b.v. led spot		
			
7700 162-000	Verlengkabel 4 meter t.b.v. led spot		
			

= Artikel wordt uitverkocht. Speciale bestelling eventueel mogelijk.

Voor alle RAL kleuren geldt, dat er binnen redelijke grenzen een geaccepteerd kleurverschil mag zijn t.o.v. het originele oerstaal van het RAL Instituut in Duitsland.



Accessoires en onderdelen

3

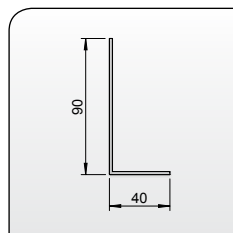

Artikelnummer	Omschrijving	Uitvoering	Lengte in m ² Verp. eenh.
7700 910-901	Hoek t.b.v. wegwerken trafo (zie tech. info Stanza) 90x40x2 mm	RAL 9001 crèmewit	1,0
7700 910-755	Idem (* = structuurlak)	RAL 7016 antracietgrijs*	1,0
7700 910-833	Idem (* = structuurlak)	Sepia bruin*	1,0

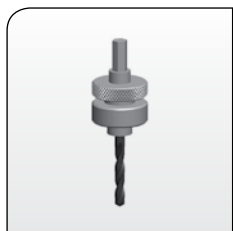

7700 386-000 Houder t.b.v. gatenzaag



7700 388-000 Gatenzaag 83 mm t.b.v. montage PVC bladvanger (7700 348-068)

7700 389-000 Gatenzaag 44 mm t.b.v. montage LED spots

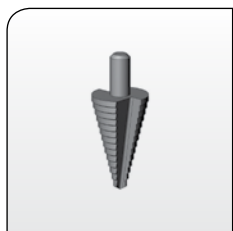

7700 390-000 Getrapte boor 8-34 mm t.b.v. inbouw verlichtingsset (7700 110-000)

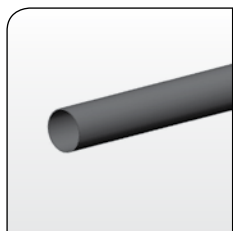

7700 340-000 PVC buis 80 mm

Grijs

5,55

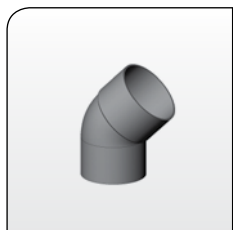

7700 344-000 PVC bocht 80mm mof/spie 45°

Grijs

= Artikel wordt uitverkocht. Speciale bestelling eventueel mogelijk.

Voor alle RAL kleuren geldt, dat er binnen redelijke grenzen een geaccepteerd kleurverschil mag zijn t.o.v. het originele oerstaal van het RAL Instituut in Duitsland.

Artikelnummer	Omschrijving	Uitvoering	Lengte in m ² Verp. eenh.
---------------	--------------	------------	---

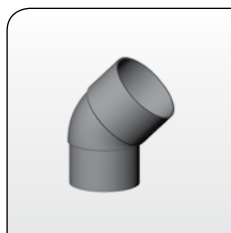

7700 342-000	PVC bocht 80mm mof/verjongd spie-eind 45°	Grijs	
--------------	---	-------	--



7700 348-068	PVC bladvanger	Grijs	
--------------	----------------	-------	--

LET OP !!

Onderstaande artikelen te gebruiken voor afdichting van de zijkant van de overkapping met Polycarbonaatplaten.

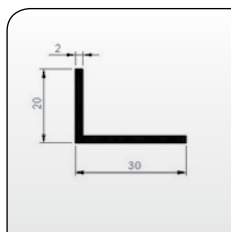

1203 270-000	alu hoek 30 x 20 x 2 mm	Onbewerkt	6,0
1203 270-006	Idem	RAL 9010 zuiver wit	6,0
1203 270-901	Idem	RAL 9001 crèmewit	6,0
1203 270-755	Idem (* = structuurlak)	RAL 7016 antracietgrijs*	6,0

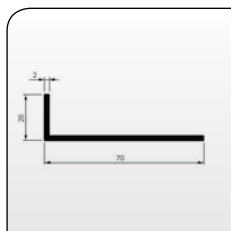

1203 863-000	Alu hoek 70 x 20 x 2 mm	Onbewerkt	6,0
1203 863-006	Idem	RAL 9010 zuiver wit	6,0
1203 863-901	Idem	RAL 9001 crèmewit	6,0
1203 863-755	Idem (* = structuurlak)	RAL 7016 antracietgrijs*	6,0

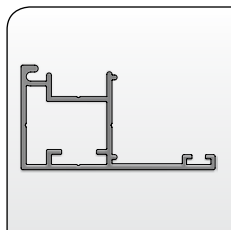

7500 540-000	Hoekprofiel t.b.v. spie	Onbewerkt	7,0
7500 540-006	Idem	RAL 9010 zuiver wit	7,0
7500 540-901	Idem	RAL 9001 crèmewit	7,0
7500 540-755	Idem (* = structuurlak)	RAL 7016 antracietgrijs*	7,0
7500 540-833	Idem (* = structuurlak)	Sepia bruin*	7,0

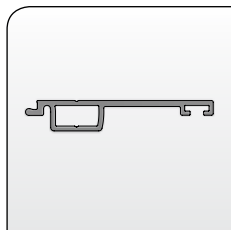

7500 550-000	Afdekprofiel t.b.v. spie	Onbewerkt	7,0
7500 550-006	Idem	RAL 9010 zuiver wit	7,0
7500 550-901	Idem	RAL 9001 crèmewit	7,0
7500 550-755	Idem (* = structuurlak)	RAL 7016 antracietgrijs*	7,0
7500 550-833	Idem (* = structuurlak)	Sepia bruin*	7,0

= Artikel wordt uitverkocht. Speciale bestelling eventueel mogelijk.

Voor alle RAL kleuren geldt, dat er binnen redelijke grenzen een geaccepteerd kleurverschil mag zijn t.o.v. het originele oerstaal van het RAL Instituut in Duitsland.



Accessoires en onderdelen

3

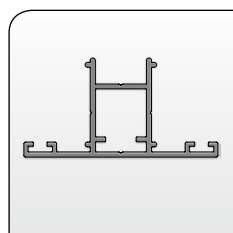

Artikelnummer	Omschrijving	Uitvoering	Lengte in m ² Verp. eenh.
7500 560-000	T-profiel t.b.v. spie	Onbewerkt	7,0
7500 560-006	Idem	RAL 9010 zuiver wit	7,0
7500 560-901	Idem	RAL 9001 crèmewit	7,0
7500 560-755	Idem (* = structuurlak)	RAL 7016 antracietgrijs*	7,0
7500 560-833	Idem (* = structuurlak)	Sepia bruin*	7,0

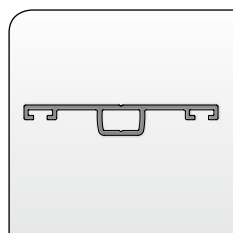

7500 570-000	T-afdekprofiel t.b.v. spie	Onbewerkt	7,0
7500 570-006	Idem	RAL 9010 zuiver wit	7,0
7500 570-901	Idem	RAL 9001 crèmewit	7,0
7500 570-755	Idem (* = structuurlak)	RAL 7016 antracietgrijs*	7,0
7500 570-833	Idem (* = structuurlak)	Sepia bruin*	7,0

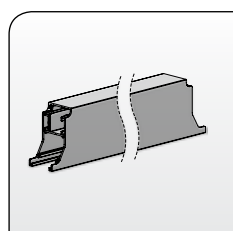

7700 066-090	Set spie afdichting gootzijde Piazza®	Onbewerkt	1,0
7700 066-006	Idem	RAL 9010 zuiver wit	1,0
7700 066-901	Idem	RAL 9001 crèmewit	1,0
7700 066-755	Idem (* = structuurlak)	RAL 7016 antracietgrijs*	1,0

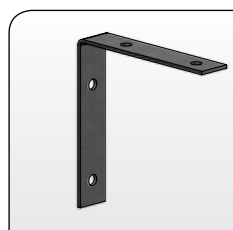

7700 070-000	Hoekverbinder spie afdichting		
--------------	-------------------------------	--	--



7700 106-000	Rubber 3 mm t.b.v. spie afdichting polycarbonaat plaat 16 mm		100
--------------	--	--	-----



7700 107-000	Rubber 8 mm t.b.v. spie afdichting glas 6 mm		100
--------------	--	--	-----



4217 190-000	RVS boorschroef CK/KK 4,2 x 13 mm (voor bevestiging hoekverbinders en afdekprofiel aan hoekprofiel)		100
--------------	--	--	-----

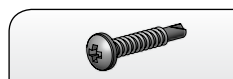

7700 906-000	Zelfborende schroef CK/KK 4,2 x 25 mm (voor bevestiging hoekprofiel aan ligger en staander).		100
--------------	---	--	-----

= Artikel wordt uitverkocht. Speciale bestelling eventueel mogelijk.

Voor alle RAL kleuren geldt, dat er binnen redelijke grenzen een geaccepteerd kleurverschil mag zijn t.o.v. het originele oerstaal van het RAL Instituut in Duitsland.

Accessoires en onderdelen



Artikelnummer	Omschrijving	Uitvoering	Lengte in m ² Verp. eenh.
5651 170-080	Kunststof afdekdopje 10 mm	Grijs	500
5651 172-080	Idem	Wit	500
5651 174-080	Idem	Bruin	500
5651 186-080	Idem	Crèmewit "9001"	500
5651 171-080	Idem	Ivoor "1015"	500
5651 177-080	Idem	Groen "6005"	500
5651 178-080	Idem	Groen "6009"	500
5651 181-080	Idem	Blauw "5013"	500
5651 185-080	Idem	Blauw "5011"	500
5651 187-080	Idem	Antracietgrijs "7016"	500
5651 180-080	Idem	Zwart "9011"	500
5651 175-080	Idem	Alu "9006"	500
5651 182-080	Idem	Rood "3005"	500



7700 952-006	Kunststof afdekdop voor balkopschroef 4,2 mm	Wit	125
7700 952-901	Idem	Crèmewit	125
7700 952-716	Idem	Antracietgrijs	125
7700 952-828	Idem	Bruin	125
7700 952-905	Idem	Zwart	125

= Artikel wordt uitverkocht. Speciale bestelling eventueel mogelijk.

Voor alle RAL kleuren geldt, dat er binnen redelijke grenzen een geaccepteerd kleurverschil mag zijn t.o.v. het originele oerstaal van het RAL Instituut in Duitsland.





Glazen schuifwand

3

Uitvoering

Kleur	RAL 9010, RAL 9001, RAL 7016 str.
Glas	10 mm gehard veiligheidsglas rondom gepolijst
Onderrail	Spoorbreedte 3-4-5-6 (60, 79, 98 of 117 mm) <i>Onderrail bestaat uit een basisprofiel en uitneembare loopsporen.</i>
Bovenrail	Spoorbreedte 3-4-5-6 sporen met borstel <i>60, 80, 100 of 120 mm breed en 70 mm hoog. Bij 6 sporen 60 mm hoog.</i>
U-zijprofielen	Optioneel: U 35 x 64/84/104/124 x 35 x 2
Loopwielen	4 Gelagerde wielen per paneel

Afmetingen

Maatvoering glasbreedte	820 - 900 - 1030 mm
Maatvoering glashoogte	1900 - 1950 t/m 2400 mm
Geschikt voor doorloophoogte	1975 t/m 2500 mm

*U kunt meerdere glasbreedtematen combineren. De overlap per paneel bedraagt minimaal 25 mm.
Bij toepassing van de optionele meenemers bedraagt de overlap 35 mm.*

Montage mogelijkheden

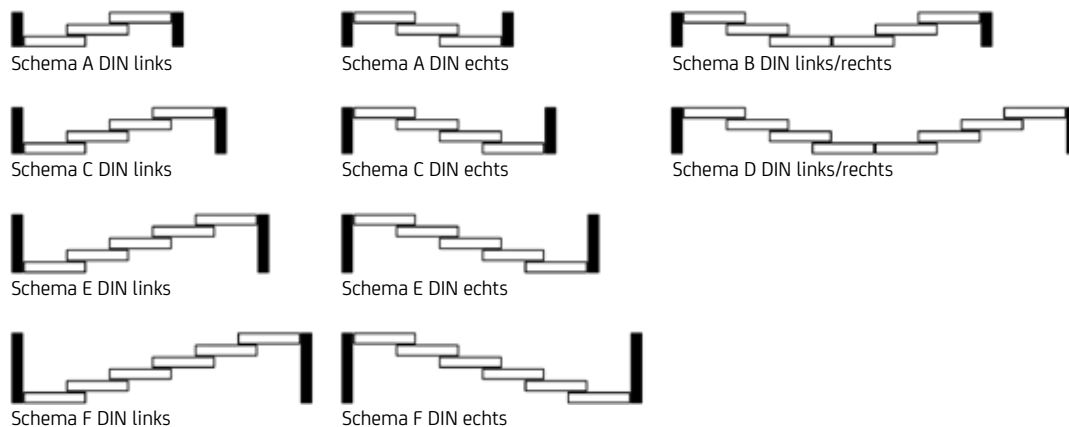

Maximale maatvoering

In onderstaand overzicht vindt u de maximale maten per paneelbreedte en aantal panelen.

Glasmaatbreedte in mm	Maximale breedte bij aantal glaswanden in mm			
	3	4	5	6
820	2370	3160	3950	4740
900	2610	3480	4350	5220
1030	3000	4000	5000	6000

= Artikel wordt uitverkocht. Speciale bestelling eventueel mogelijk.

Voor alle RAL kleuren geldt, dat er binnen redelijke grenzen een geaccepteerd kleurverschil mag zijn t.o.v. het originele oerstaal van het RAL Instituut in Duitsland.

Artikelnummer	Omschrijving	Uitvoering	Lengte in m ² Verp. eenh.
---------------	--------------	------------	---

Optionele artikelen (deze worden niet los verkocht)



7991 001-000 Tochtstrip (per paneel)

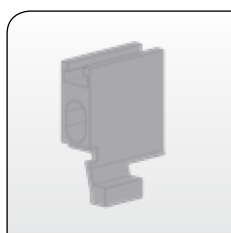

7991 005-000 Meenemer (per paneel)



7991 003-000 Greep (per paar)

= Artikel wordt uitverkocht. Speciale bestelling eventueel mogelijk.

Voor alle RAL kleuren geldt, dat er binnen redelijke grenzen een geaccepteerd kleurverschil mag zijn t.o.v. het originele oerstaal van het RAL Instituut in Duitsland.



