

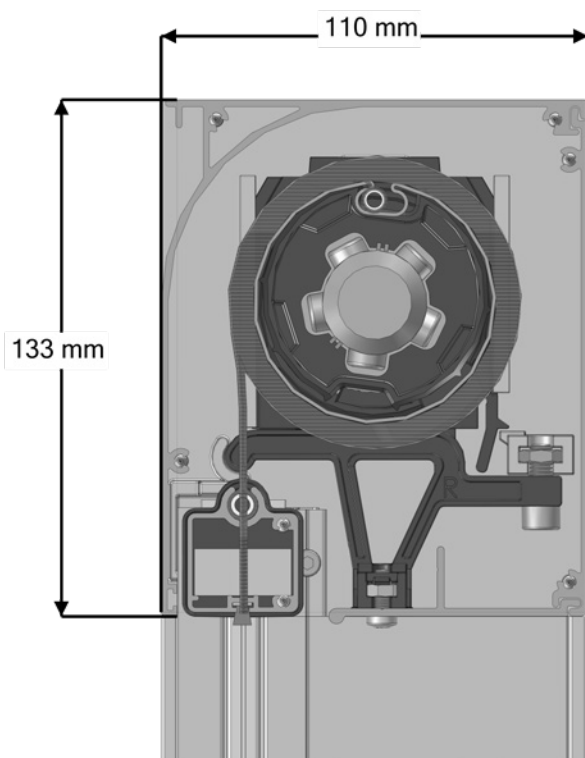

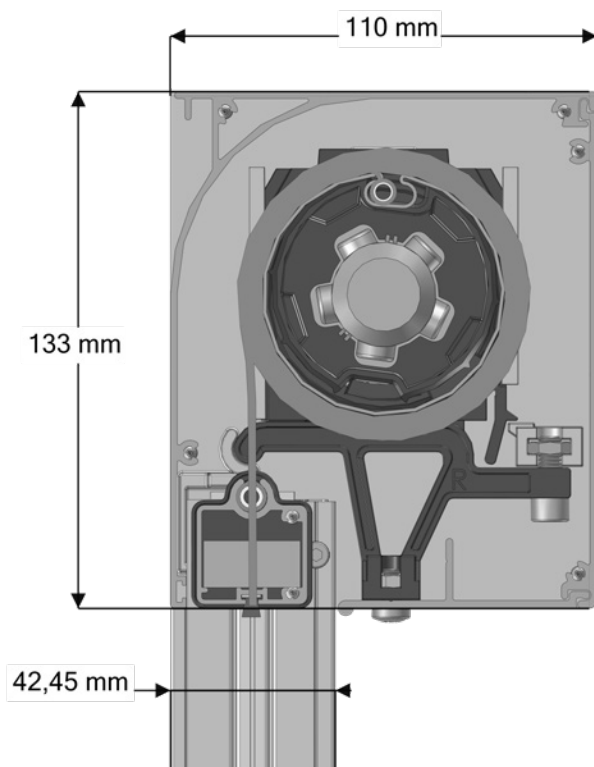

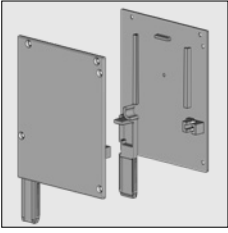

SolidScreen Niche XS 110



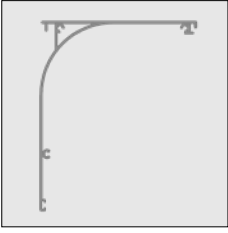
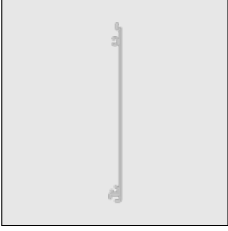

SolidScreen Niche XS 110

Artikelnummer	Omschrijving	Uitvoering	Lengte in m ¹ Verp. eenh.
	4453 500-000 Alu kapsteen Niche XS, links	onbewerkt	
	4453 505-000 Idem, rechts	onbewerkt	
	4453 525-905 Set bevestigingsplaten Niche XS met motor links bestaat uit: Bevestigingsbeugel L+R Bevestigingsplaat R voor lagerpen Motorplaat links voor Somfy motor	zwart	10
	4453 527-905 Set bevestigingsplaten Niche XS met motor rechts bestaat uit: Bevestigingsbeugel L+R Bevestigingsplaat voor lagerpen L Motorplaat rechts voor Somfy motor	zwart	10
	4217 185-000 RVS inbusbout M 6 x 16 cilinderkop (voor bevestiging van bevestigingsbeugel aan kapsteen)		50
	4453 242-000 RVS moer M 6 lage vierkantmoer		100
	6298 400-000 Alu bovenkap Niche XS	onbewerkt	7,0
	6298 307-000 # Alu tussenkap Niche en Niche XS	onbewerkt	4,1
	6298 308-000 # Alu tussenkap Niche en Niche XS	onbewerkt	5,1
	6298 305-000 Alu tussenkap Niche en Niche XS	onbewerkt	7,0
	6298 305-016 # Idem	techn.zilver	7,0
	6298 305-006 # Idem	RAL 9010 wit	7,0
	6298 305-901 # Idem	RAL 9001 crème	7,0
	6298 305-716 # Idem	RAL 7016 antraciet	7,0
	4452 083-000 RVS zelftapper verzonken kop/ kruiskop 3,5 x 16 mm (voor bevestiging van bovenkap en tussenkap aan kapsteen)		100



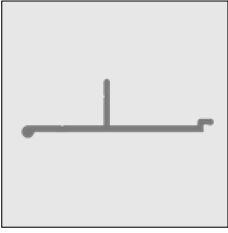
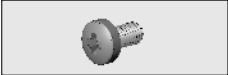

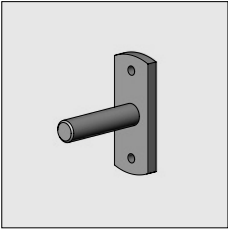
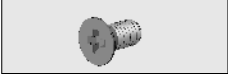
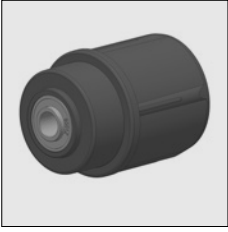
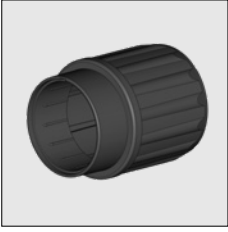
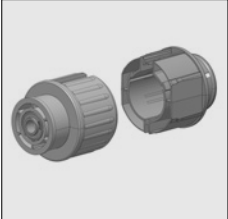

= Artikel wordt uitverkocht. Speciale bestelling eventueel mogelijk.

SolidScreen Niche XS 110

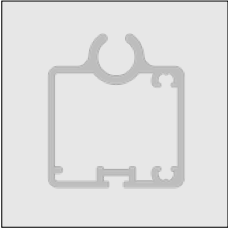
	Artikelnummer	Omschrijving	Uitvoering	Lengte in m ¹ Verp. eenh.
	6298 410-000	Alu onderkap Niche XS	onbewerkt	7,0
	4453 244-000	RVS schroef cilinderkop/kruiskop M 4 x 12 (voor bevestiging van onderkap aan bevestigingsbeugel of klemblokje)		100
	4210 981-000	RVS moer M 4 (voor bevestiging van onderkap aan bevestigingsbeugel of klemblokje)		100
	4210 498-080	Lagerpen 12 mm met bevestigingsplaatje	verzinkt	10
	4000 151-000	RVS schroef M 6 x 12 verzonken kop/kruiskop (voor bevestiging van de lagerpen aan de bevestigingsplaat)		100
	4453 051-068	Kunststof lagerprop SolidScreen XS voor buis 63 (korte uitvoering) inclusief 2 lagers met verhoogde binnenring.	zwart	
	4453 055-905	Kunststof motorprop SolidScreen XS voor buis 63. Voor Somfy motor serie 50.	zwart	10
	4453 590-068	Set lager + motorprop voor Somfy motor serie 50 SolidScreen XS buis 78 (korte uitvoering). Inclusief 2 lagers met verhoogde binnenring.	zwart	10

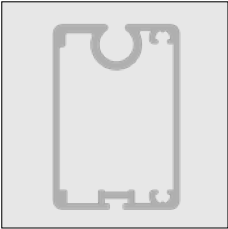
= Artikel wordt uitverkocht. Speciale bestelling eventueel mogelijk.

SolidScreen Niche XS 110

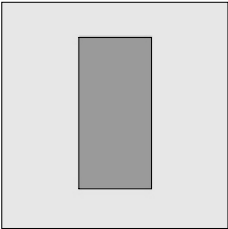
Artikelnummer	Omschrijving	Uitvoering	Lengte in m ¹ Verp. eenh.
	6297 860-000 Alu onderlijst SolidScreen Niche en Niche XS	onbewerkt	7,0
	6297 860-016 Idem	techn.zilver	7,0
	6297 860-006 Idem	RAL 9010 wit	7,0
	6297 860-901 Idem	RAL 9001 crème	7,0
	6297 860-716 Idem	RAL 7016 antraciet	7,0
	4453 220-905 Kunststof eindkapset voor onderlijst Niche bestaande uit: Eindkapje onderlijst voorzijde L+R Eindkapje onderlijst achterzijde L+R	zwart	10
Onderstaande zware onderlijst is bedoeld voor extra stabiliteit bij brede screens en extra gewicht (dubbele verzwaring 6253067-000) bij hoge screens. Voor richtlijnen toepassing verzwaring zie de assemblage en montage handleiding.			
	6298 600-000 Alu onderlijst Xtra/XL/Niche/Niche XS zwaar	onbewerkt	7,0
	4453 883-905 Kunststof eindkapje onderlijst zwaar voorzijde	Zwart	
	4453 884-905 Kunststof eindkapje onderlijst zwaar achterzijde	Zwart	
	4452 555-000 RVS zelftapper verzonken kop/kruiskop 3,5 x 25 mm (voor bevestiging van eindkapjes aan onderlijst)		100
	6253 067-000 Stalen verzwaringstrip 25 x 12 mm voor onderlijsten SolidScreen (Na afkorten de kopse kanten behandelen met alu zinkspray artikelnr. 5760 273-000 zie hoofdstuk Diversen, bevestigingsmateriaal)	verzinkt	3,05

= Artikel wordt uitverkocht. Speciale bestelling eventueel mogelijk.

SolidScreen Niche XS 110

Artikelnummer	Omschrijving	Uitvoering	Lengte in m ¹ Verp. eenh.
---------------	--------------	------------	---

Onderstaande verzwaringstrip 16 x 12 past 2x in onderlijst 6297 860. Toe te passen bij hoge smalle screens.

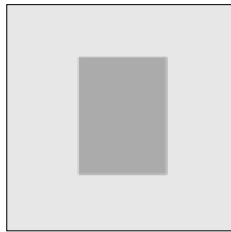

6253 062-000	Stalen verzwaringstrip 16 x 12 mm voor onderlijsten Xtra/Niche (Na afkorten de kopse kanten behandelen met alu zinkspray artikelnr. 5760 273-000 zie hoofdstuk Diversen, bevestigingsmateriaal)	verzinkt	3,1
--------------	---	----------	-----



6297 740-000	Kunststof opvulbuis Te gebruiken als opvulling tussen 2 stukken verzwaring in de onderlijsten SolidScreen.	grijs	4,0
--------------	--	-------	-----

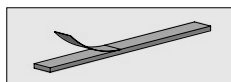

4452 238-000	Neopreen strip 10 x 2 mm zelfklevend, ter voorkoming van contactgeluid tussen staf en onderlijst		50
--------------	--	--	----

In de onderlijst kan naar keuze borstel 5 of 8 mm of PVC inlage geschoven worden:



4452 277-000	Borstel 5 mm voor onderlijst SolidScreen	grijs	100
4452 276-000	Borstel 8 mm voor onderlijst SolidScreen	grijs	100



4452 283-000	PVC (zacht) inlage voor onderlijst SolidScreen	zwart	300
4452 283-068	PVC idem op lengte 7,0 mtr	zwart	7,0

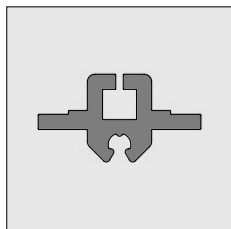

4452 481-008	Kunststof geleider voor zijgeleider en tussengeleider SolidScreen	grijs	6,0
4452 485-008	Idem	grijs	7,0
4452 484-008	Idem	grijs	7,5

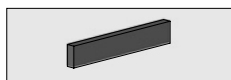

4452 487-000	Neopreen strip 10 x 4 x 60 mm zelfklevend om ca. 50 cm bevestigen op geleider SolidScreen (4452 485-008)		135
--------------	--	--	-----

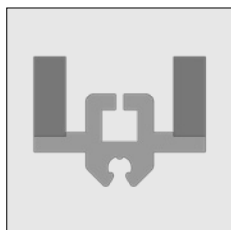

4452 453-068	Kunststof geleider voor zijgeleider en tussengeleider SolidScreen inclusief neopreenstripjes. Verpakt per 20 lengten. Dit artikel is ook in bulkverpakking (500 lengtes) te bestellen (4452453-008)	grijs	7,5
--------------	---	-------	-----

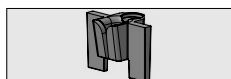

4452 486-008	Kunststof inloopgeleider voor geleider SolidScreen (4452 485-008)	grijs	50
--------------	---	-------	----



4452 070-000	RVS zelftapper verzonken kop/kruiskop 2,9 x 19 mm (voor bevestiging van inloopgeleider op kunststof geleider)		100
--------------	---	--	-----

= Artikel wordt uitverkocht. Speciale bestelling eventueel mogelijk.

SolidScreen Niche XS 110

Artikelnummer	Omschrijving	Uitvoering	Lengte in m ¹ Verp. eenh.
---------------	--------------	------------	---

De hieronder vermelde artikelen zijn voor de lage geleider

De totale afmeting van de lage geleider is 35 x 42,5 mm

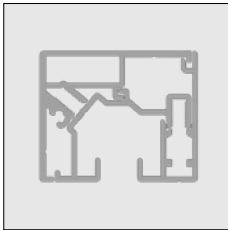

6298 420-000	Alu zijgeleider SolidScreen Niche XS achterzijde	onbewerkt	7,0
--------------	--	-----------	-----

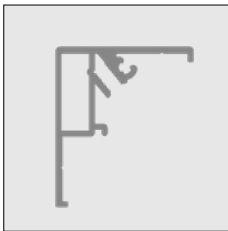

6298 425-000	Alu zijgeleider SolidScreen Niche XS voorzijde	onbewerkt	7,0
--------------	--	-----------	-----

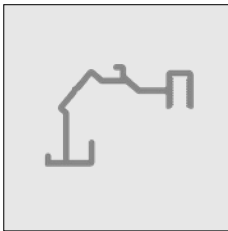

4453 219-000	RVS inbusbout M 4 x 8 cilinderkop (voor bevestiging van zijgeleider achterzijde aan voorzijde)		100
--------------	--	--	-----



6298 430-000	Alu afdekprofiel voor zijgeleider Niche XS	onbewerkt	7,0
--------------	--	-----------	-----

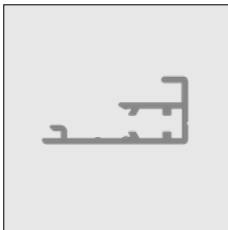

4453 239-001	Alu opvulstuk voor zijgeleider Solidscreen Niche XS	techn.zilver	2
--------------	---	--------------	---

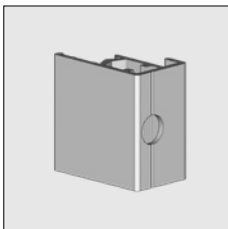

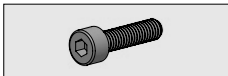

4452 123-000	RVS inbusbout M 4 x 16 cilinderkop (voor bevestiging van afdekprofiel aan geleider)		100
--------------	---	--	-----





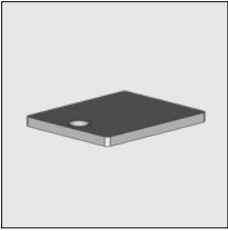

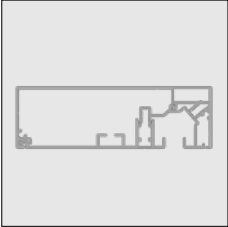
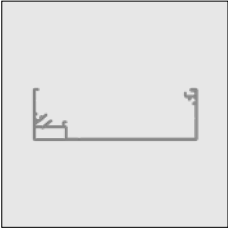
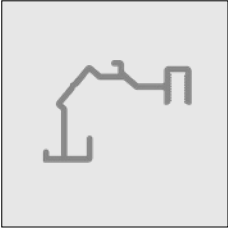
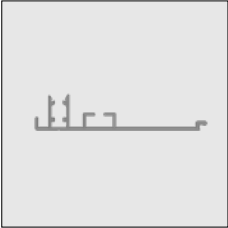
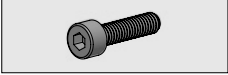

= Artikel wordt uitverkocht. Speciale bestelling eventueel mogelijk.

SolidScreen Niche XS 110

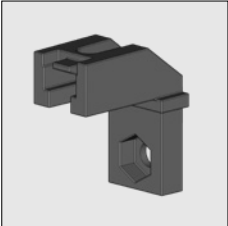
Artikelnummer	Omschrijving	Uitvoering	Lengte in m ¹ Verp. eenh.
	4453 542-000 Alu eindkapje universeel voor lage zijgeleider Niche XS	onbewerkt	
	4452 073-000 RVS zelftapper verzonken kop/kruiskop 3,5 x 19 mm (voor bevestiging van eindkapje aan zijgeleider)		100
De hieronder vermelde artikelen zijn voor de hoge geleider			
De totale afmeting van de hoge geleider is 35 x 110 mm			
	6298 435-000 Alu zijgeleider SolidScreen Niche XS hoog achterzijde	onbewerkt	7,0
	6298 425-000 Alu zijgeleider SolidScreen Niche XS voorzijde	onbewerkt	7,0
	4453 219-000 RVS inbusbout M 4 x 8 cilinderkop (voor bevestiging van zijgeleider achterzijde aan voorzijde)		100
	6298 440-000 Alu zijgeleider SolidScreen Niche XS afdekprofiel	onbewerkt	7,0
	4452 123-000 RVS inbusbout M 4 x 16 cilinderkop (voor bevestiging van afdekprofiel en opvulstuk aan geleider)		100

= Artikel wordt uitverkocht. Speciale bestelling eventueel mogelijk.

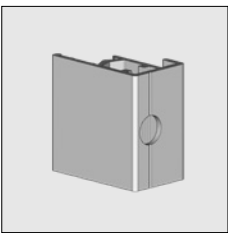
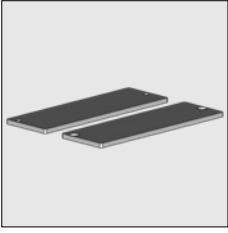
SolidScreen Niche XS 110

Artikelnummer	Omschrijving	Uitvoering	Lengte in m ¹ Verp. eenh.
	4453 235-905 Kunststof klemblokje onderkap Niche (te bevestigen in afdekprofiel Niche hoog)	zwart	10
	4452 086-000 RVS zelftapper cilinderkop/kruiskop 4 x 6 mm (voor bevestiging klemblokje aan afdekprofiel zijgeleider)		100
	4453 244-000 RVS zelftapper cilinderkop/kruiskop 4 x 12 mm (voor bevestiging onderkap aan klemblokje)		100
	4210 981-000 RVS moer M 4 (voor bevestiging klemblokje)		100
	4453 239-001 Alu opvulstuk voor zijgeleider Solidscreen Niche XS	techn.zilver	2
	4453 555-000 Alu eindkapje links voor zijgeleider Niche XS hoog	onbewerkt	
	4453 557-000 Idem, rechts	onbewerkt	
	4452 073-000 RVS zelftapper verzonken kop/kruiskop 3,5 x 19 mm (voor bevestiging van eindkapje aan zijgeleider)		100

Verdere benodigdheden:
- Bovenbuizen zie hoofdstuk 1

Notities

= Artikel wordt uitverkocht. Speciale bestelling eventueel mogelijk.