

SolidScreen Niche 123,5

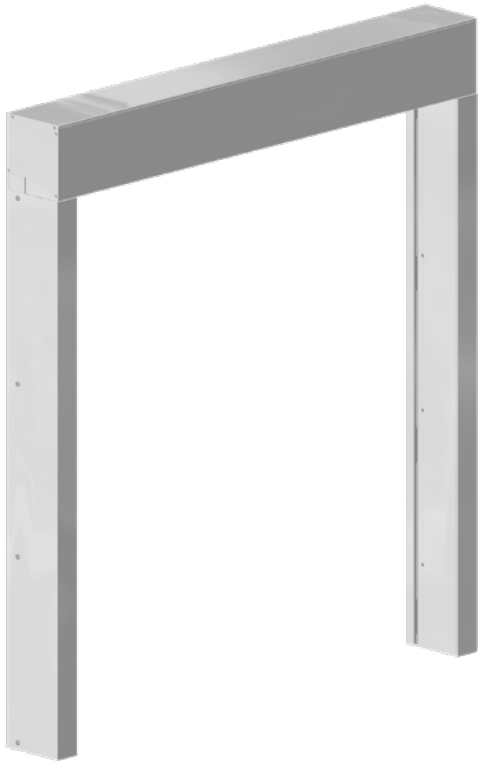

SolidScreen Niche 123,5

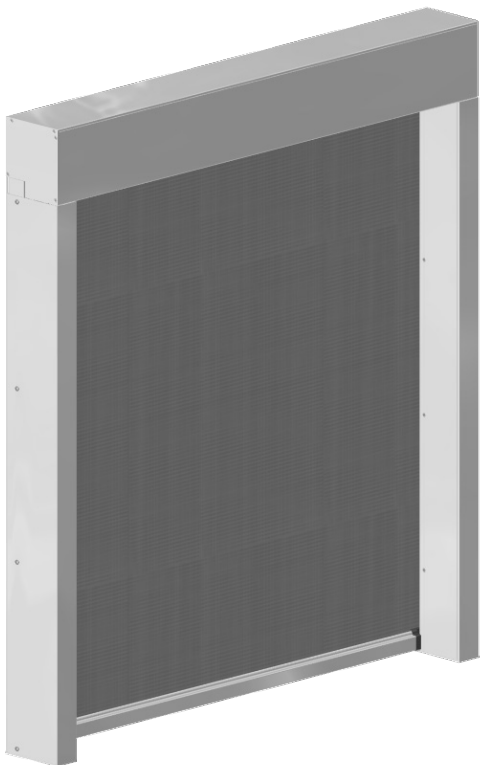

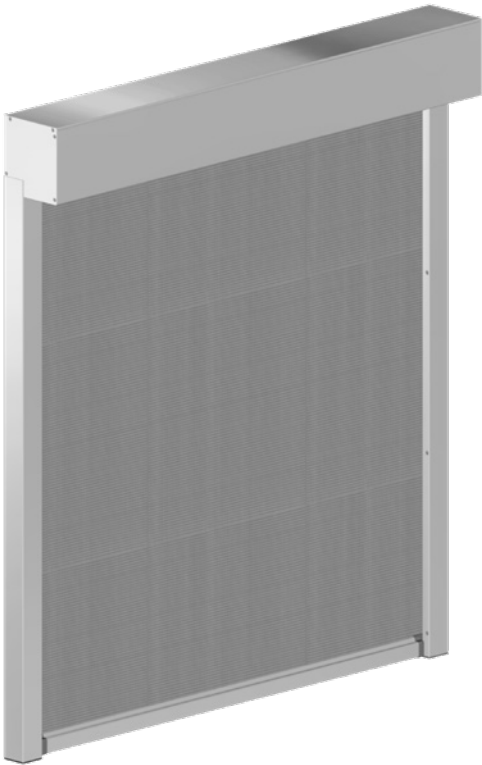
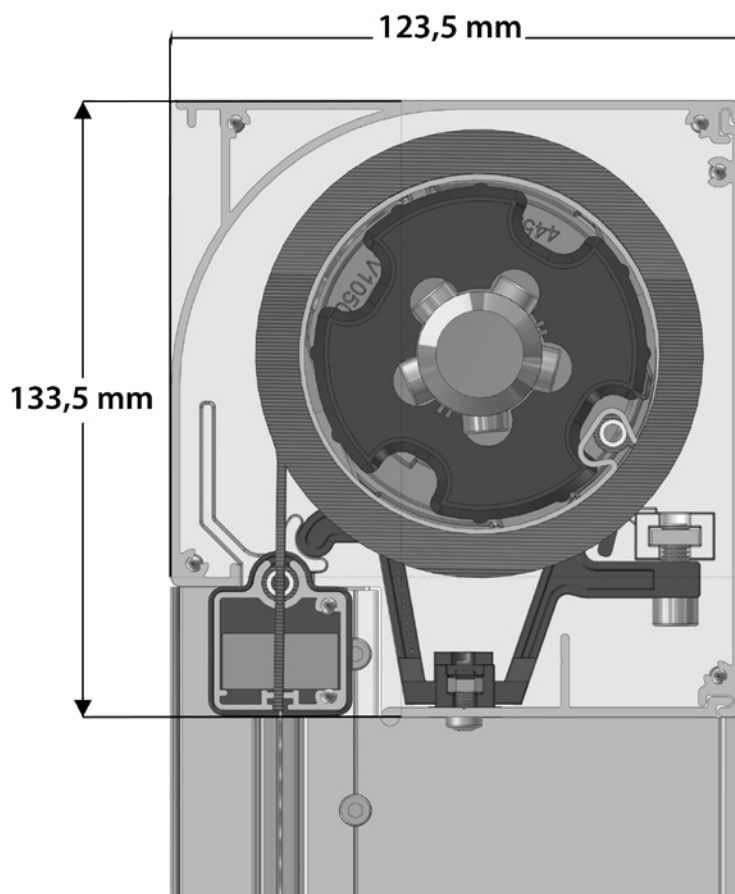
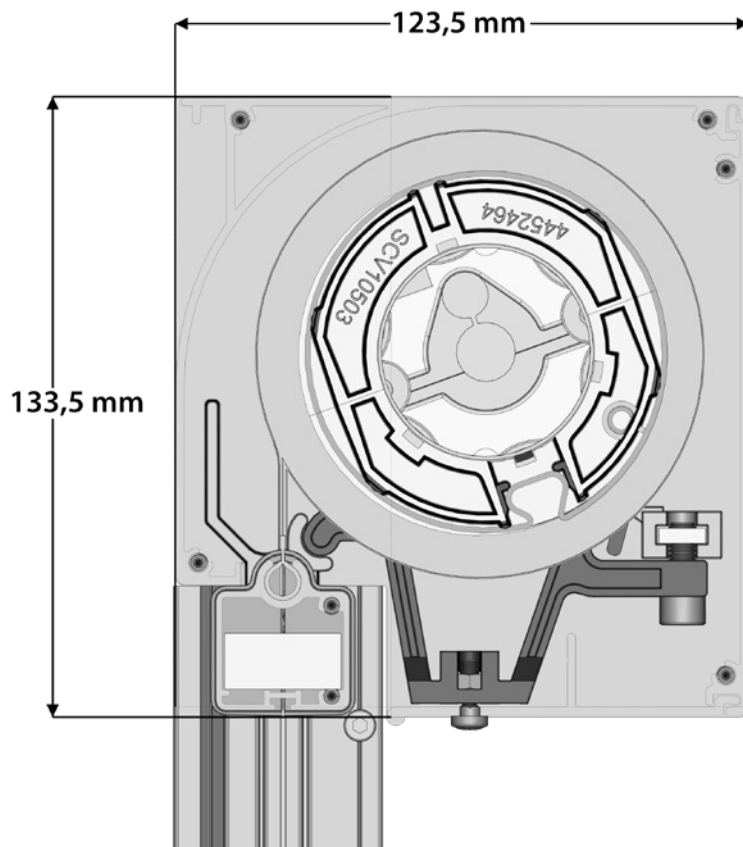

SolidScreen Niche 123,5

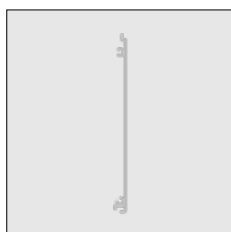
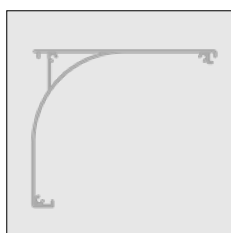
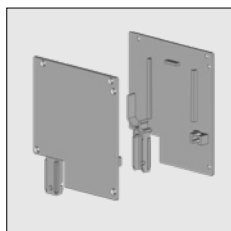
Artikelnummer	Omschrijving	Uitvoering	Lengte in m ¹ Verp. eenh.
4453 200-000	Alu kapsteen Niche recht, links	onbewerkt	
4453 203-000	Idem, rechts	onbewerkt	
4453 200-008 #	Alu kapsteen Niche recht, links	RAL 7035 grijs	
4453 203-008 #	Idem, rechts	RAL 7035 grijs	
4453 200-006 #	Alu kapsteen Niche recht, links	RAL 9010 wit	
4453 203-006 #	Idem, rechts	RAL 9010 wit	
4453 200-901 #	Alu kapsteen Niche recht, links	RAL 9001 crème	
4453 203-901 #	Idem, rechts	RAL 9001 crème	
4453 200-716 #	Alu kapsteen Niche recht, links	RAL 7016 antraciet	
4453 203-716 #	Idem, rechts	RAL 7016 antraciet	
4453 225-905	Set bevestigingsplaten Niche bestaat uit: Bevestigingsbeugel L+R Bevestigingsplaat L+R Voor bevestiging lagerpen of motor (Somfy of ASA)	zwart	10
4217 185-000	RVS inbusbout M 6 x 16 cilinderkop (voor bevestiging van bevestigingsbeugel aan kapsteen)		50
4453 242-000	RVS moer M 6 lage vierkantmoer		100
6298 302-000 #	Alu bovenkap Niche	onbewerkt	4,1
6298 302-016 #	Idem	techn.zilver	4,1
6298 303-000 #	Alu bovenkap Niche	onbewerkt	5,1
6298 303-016 #	Idem	techn.zilver	5,1
6298 300-000	Alu bovenkap Niche	onbewerkt	7,0
6298 300-016 #	Idem	techn.zilver	7,0
6298 307-000 #	Alu tussenkap Niche	onbewerkt	4,1
6298 308-000 #	Alu tussenkap Niche	onbewerkt	5,1
6298 305-000	Alu tussenkap Niche	onbewerkt	7,0
6298 305-016 #	Idem	techn.zilver	7,0
6298 305-006 #	Idem	RAL 9010 wit	7,0
6298 305-901 #	Idem	RAL 9001 crème	7,0
6298 305-716 #	Idem	RAL 7016 antraciet	7,0
4452 083-000	RVS zelftapper verzonken kop/ kruiskop 3,5 x 16 mm (voor bevestiging van bovenkap en tussenkap aan kapsteen)		100





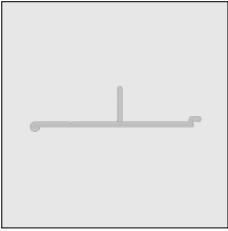
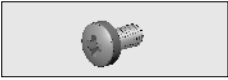
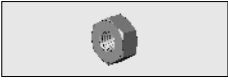

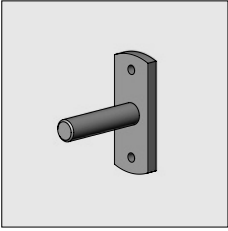
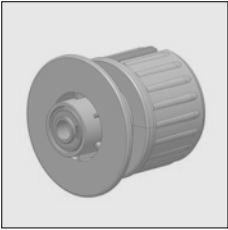
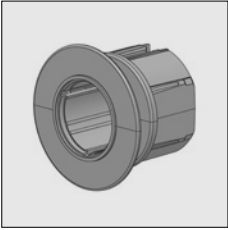
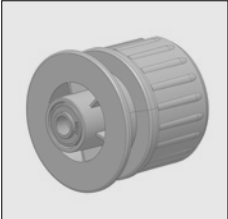

= Artikel wordt uitverkocht. Speciale bestelling eventueel mogelijk.

SolidScreen Niche 123,5

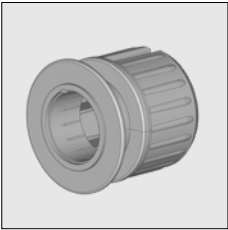
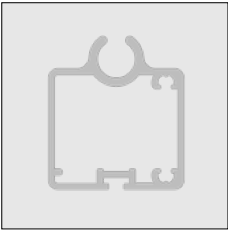
	Artikelnummer	Omschrijving	Uitvoering	Lengte in m ¹ Verp. eenh.
	6298 312-000 #	Alu onderkap Niche	onbewerkt	4,1
	6298 313-000 #	Alu onderkap Niche	onbewerkt	5,1
	6298 310-000	Alu onderkap Niche	onbewerkt	7,0
	6298 310-016 #	Idem	techn.zilver	7,0
	6298 310-006 #	Idem	RAL 9010 wit	7,0
	6298 310-901 #	Idem	RAL 9001 crème	7,0
	6298 310-716 #	Idem	RAL 7016 antraciet	7,0
	4453 244-000	RVS schroef cilinderkop/kruiskop M 4 x 12 (voor bevestiging van onderkap aan bevestigingsbeugel of klemblokje)		100
	4210 981-000	RVS moer M 4 (voor bevestiging van onderkap aan bevestigingsbeugel of klemblokje)		100
	4453 218-068	Klemblokset voor onderkap Niche (Toe te passen bij grotere breedte)		2
	4210 498-080	Lagerpen 12 mm met bevestigingsplaatje	verzinkt	10
	4000 151-000	RVS schroef M 6 x 12 verzonken kop/kruiskop (voor bevestiging van de lagerpen aan de bevestigingsplaat)		100
	4452 445-068	Kunststof lagerprop voor buis 78. Inclusief 2 lagers met verhoogde binnenring.	grijs	
	4452 464-008	Kunststof motorprop voor buis 78. In combinatie met: ASA motor serie 50 of Somfy motor serie 50.	grijs	10
	4453 076-068	Kunststof lagerprop voor buis 85. Inclusief 2 lagers met verhoogde binnenring.	grijs	

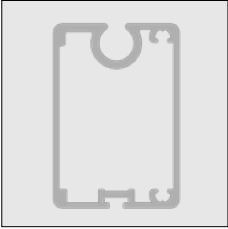
= Artikel wordt uitverkocht. Speciale bestelling eventueel mogelijk.

SolidScreen Niche 123,5

Artikelnummer	Omschrijving	Uitvoering	Lengte in m ¹ Verp. eenh.
	4453 078-008 Kunststof motorprop voor buis 85. In combinatie met: ASA motor serie 50 of Somfy motor serie 50.	grijs	
	6297 860-000 Alu onderlijst SolidScreen Niche	onbewerkt	7,0
	6297 860-016 Idem	techn.zilver	7,0
	6297 860-006 Idem	RAL 9010 wit	7,0
	6297 860-901 Idem	RAL 9001 crème	7,0
	6297 860-716 Idem	RAL 7016 antraciet	7,0
	4453 220-905 Kunststof eindkapset voor onderlijst Niche bestaande uit: Eindkapje onderlijst voorzijde L+R Eindkapje onderlijst achterzijde L+R	zwart	10
Onderstaande zware onderlijst is bedoeld voor extra stabiliteit bij brede screens en extra gewicht (dubbele verzwaring 6253067-000) bij hoge screens. Voor richtlijnen toepassing verzwaring zie de assemblage en montage handleiding.			
	6298 600-000 Alu onderlijst Xtra/XL/Niche/Niche XS zwaar	onbewerkt	7,0
	6298 600-016 Idem	techn.zilver	7,0
	6298 600-006 Idem	RAL 9010 wit	7,0
	6298 600-901 Idem	RAL 9001 crème	7,0
	4453 883-905 Kunststof eindkapje onderlijst zwaar voorzijde	Zwart	
	4453 884-905 Kunststof eindkapje onderlijst zwaar achterzijde	Zwart	
	4452 555-000 RVS zelftapper verzonken kop/kruiskop 3,5 x 25 mm (voor bevestiging van eindkapjes aan onderlijst)		100

= Artikel wordt uitverkocht. Speciale bestelling eventueel mogelijk.

SolidScreen Niche 123,5

Artikelnummer	Omschrijving	Uitvoering	Lengte in m ¹ Verp. eenh.
6253 067-000	Stalen verzwaringstrip 25 x 12 mm voor onderlijsten SolidScreen (Na afkorten de kopse kanten behandelen met alu zinkspray artikelnr. 5760 273-000 zie hoofdstuk 11B)	verzinkt	3,05
Onderstaande verzwaringstrip 16 x 12 past 2x in onderlijst 6297 860. Toe te passen bij hoge smalle screens.			
6253 062-000	Stalen verzwaringstrip 16 x 12 mm voor onderlijsten Xtra/Niche (Na afkorten de kopse kanten behandelen met alu zinkspray artikelnr. 5760 273-000 zie hoofdstuk Diversen, bevestigingsmaterialen)	verzinkt	3,1
6297 740-000	Kunststof opvulbuis Te gebruiken als opvulling tussen 2 stukken verzwaring in de onderlijsten SolidScreen.	grijs	4,0
4452 238-000	Neopreen strip 10 x 2 mm zelfklevend, ter voorkoming van contactgeluid tussen staf en onderlijst		50
In de onderlijst kan naar keuze borstel 5 of 8 mm of PVC inlage geschoven worden:			
4452 277-000	Borstel 5 mm voor onderlijst SolidScreen	grijs	100
4452 276-000	Borstel 8 mm voor onderlijst SolidScreen	grijs	100
4452 283-000	PVC (zacht) inlage voor onderlijst SolidScreen	zwart	300
4452 283-068	PVC idem op lengte 7,0 mtr	zwart	7,0
4452 481-008	Kunststof geleider voor zijgeleider en tussengeleider SolidScreen	grijs	6,0
4452 485-008	Idem	grijs	7,0
4452 484-008	Idem	grijs	7,5
4452 487-000	Neopreen strip 10 x 4 x 60 mm zelfklevend om ca. 50 cm bevestigen op geleider SolidScreen (4452 485-008)		135
4452 453-068	Kunststof geleider voor zijgeleider en tussengeleider SolidScreen inclusief neopreenstripjes. Verpakt per 20 lengten. Dit artikel is ook in bulkverpakking (500 lengtes) te bestellen (4452453-008)	grijs	7,5
4452 486-008	Kunststof inloopgeleider voor geleider SolidScreen (4452 485-008)	grijs	50

= Artikel wordt uitverkocht. Speciale bestelling eventueel mogelijk.

SolidScreen Niche 123,5

Artikelnummer	Omschrijving	Uitvoering	Lengte in m ¹ Verp. eenh.
---------------	--------------	------------	---



4452 070-000	RVS zelftapper verzonken kop/kruiskop 2,9 x 19 mm (voor bevestiging van inloopgeleider op kunststof geleider)		100
--------------	---	--	-----

De hieronder vermelde artikelen zijn voor de lage geleider

De totale afmeting van de lage geleider is 45 x 45 mm

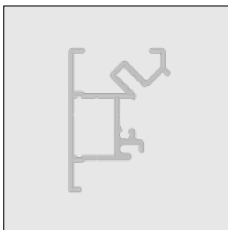
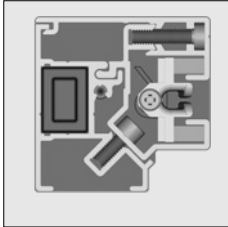

6298 320-000	Alu zijgeleider SolidScreen Niche achterzijde	onbewerkt	7,0
6298 320-016 #	Idem	techn.zilver	7,0
6298 320-006 #	Idem	RAL 9010 wit	7,0
6298 320-901 #	Idem	RAL 9001 crème	7,0
6298 320-716 #	Idem	RAL 7016 antraciet	7,0

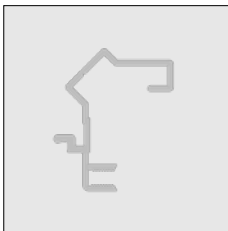

6298 325-000	Alu zijgeleider SolidScreen Niche voorzijde	onbewerkt	7,0
6298 325-016 #	Idem	techn.zilver	7,0
6298 325-006 #	Idem	RAL 9010 wit	7,0
6298 325-901 #	Idem	RAL 9001 crème	7,0
6298 325-716 #	Idem	RAL 7016 antraciet	7,0

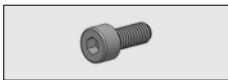

4452 113-000	RVS inbusbout M 4 x 10 cilinderkop (voor bevestiging van zijgeleider achterzijde aan voorzijde)		100
--------------	---	--	-----

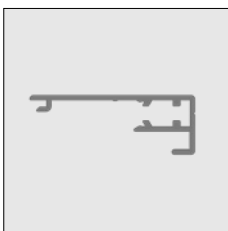



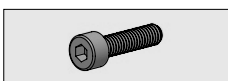

6297 762-000	Alu afdekprofiel voor zijgeleider	onbewerkt	6,0
6297 762-016	Idem	techn.zilver	6,0
6297 762-006	Idem	RAL 9010 wit	6,0
6297 762-901	Idem	RAL 9001 crème	6,0
6297 762-716	Idem	RAL 7016 antraciet	6,0
6297 764-000	Idem	onbewerkt	7,0
6297 764-016	Idem	techn.zilver	7,0
6297 764-006	Idem	RAL 9010 wit	7,0
6297 764-901	Idem	RAL 9001 crème	7,0
6297 764-716	Idem	RAL 7016 antraciet	7,0



4452 123-000	RVS inbusbout M 4 x 16 cilinderkop (voor bevestiging van afdekprofiel aan geleider)		100
--------------	---	--	-----

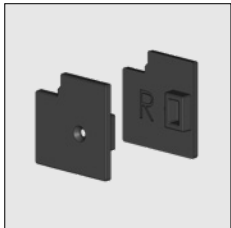
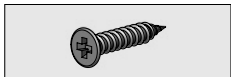
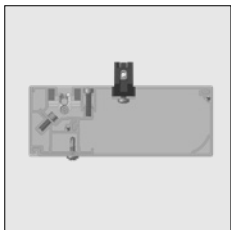
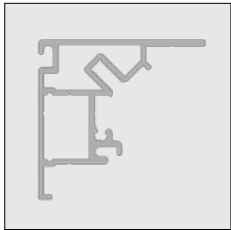

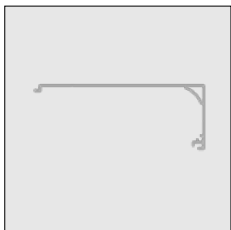

= Artikel wordt uitverkocht. Speciale bestelling eventueel mogelijk.

SolidScreen Niche 123,5

Artikelnummer	Omschrijving	Uitvoering	Lengte in m ¹ Verp. eenh.
	4453 240-905 Kunststof eindkapjes (set L/R) voor lage zijgeleider Niche	zwart	10
	4452 073-000 RVS zelftapper verzonken kop/kruiskop 3,5 x 19 mm (voor bevestiging van eindkapje aan zijgeleider)		100
De hieronder vermelde artikelen zijn voor de hoge geleider			
De totale afmeting van de hoge geleider is 47 x 123,5 mm			
	6298 345-000 Alu zijgeleider SolidScreen Niche hoog achterzijde	onbewerkt	7,0
	6298 350-000 Alu zijgeleider SolidScreen Niche hoog voorzijde	onbewerkt	7,0
	4452 113-000 RVS inbusbout M 4 x 10 cilinderkop (voor bevestiging van zijgeleider achterzijde aan voorzijde)		100
	6298 355-000 Alu zijgeleider SolidScreen Niche hoekprofiel	onbewerkt	7,0
	4452 097-000 RVS (AISI 410) boorschroef ZB.BK/KK 3,5 x 9,5 mm (voor bevestiging van zijgeleider hoekprofiel aan achterzijde)		100

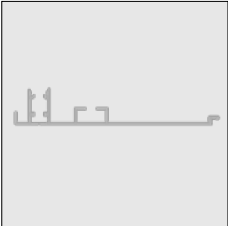
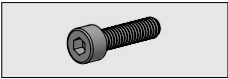
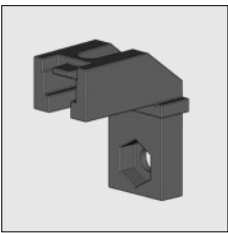
= Artikel wordt uitverkocht. Speciale bestelling eventueel mogelijk.

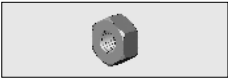
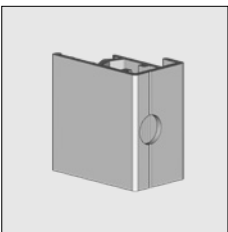
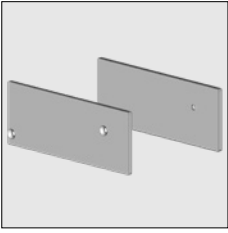
SolidScreen Niche 123,5

Artikelnummer	Omschrijving	Uitvoering	Lengte in m ¹ Verp. eenh.
6298 360-000	Alu afdekprofiel voor zijgeleider SolidScreen Niche hoog	onbewerkt	7,0
			
4452 123-000	RVS inbusbout M 4 x 16 cilinderkop (voor bevestiging van afdekprofiel en opvulstuk aan geleider)		100
			
4453 235-905	Kunststof klemblokje onderkap Niche (te bevestigen in afdekprofiel Niche hoog)	zwart	10
			
4452 086-000	RVS zelftapper cilinderkop/kruiskop 4 x 6 mm (voor bevestiging klemblokje aan afdekprofiel zijgeleider)		100
			
4453 244-000	RVS zelftapper cilinderkop/kruiskop 4 x 12 mm (voor bevestiging onderkap aan klemblokje)		100
			
4210 981-000	RVS moer M 4 (voor bevestiging klemblokje)		100
			
4453 239-001	Alu opvulstuk voor zijgeleider Solidscreen Niche hoog	techn.zilver	2
			
4453 237-000	Alu eindkapje links voor zijgeleider Niche hoog	onbewerkt	
4453 238-000	Idem, rechts	onbewerkt	
			
4452 073-000	RVS zelftapper verzonken kop/kruiskop 3,5 x 19 mm (voor bevestiging van eindkapje aan zijgeleider)		100
			

Verdere benodigdheden:
- Bovenbuizen zie hoofdstuk 1

= Artikel wordt uitverkocht. Speciale bestelling eventueel mogelijk.

