

Knikarmscherm 2-buis Furore®

3

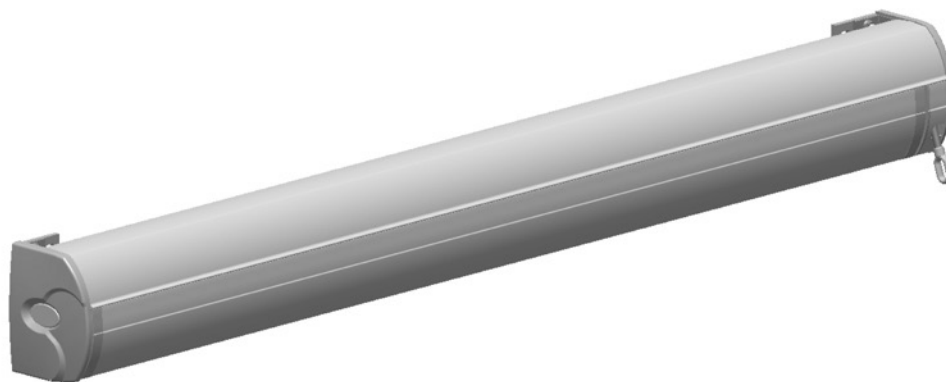

Knikarmscherm 2-buis Furore®

3

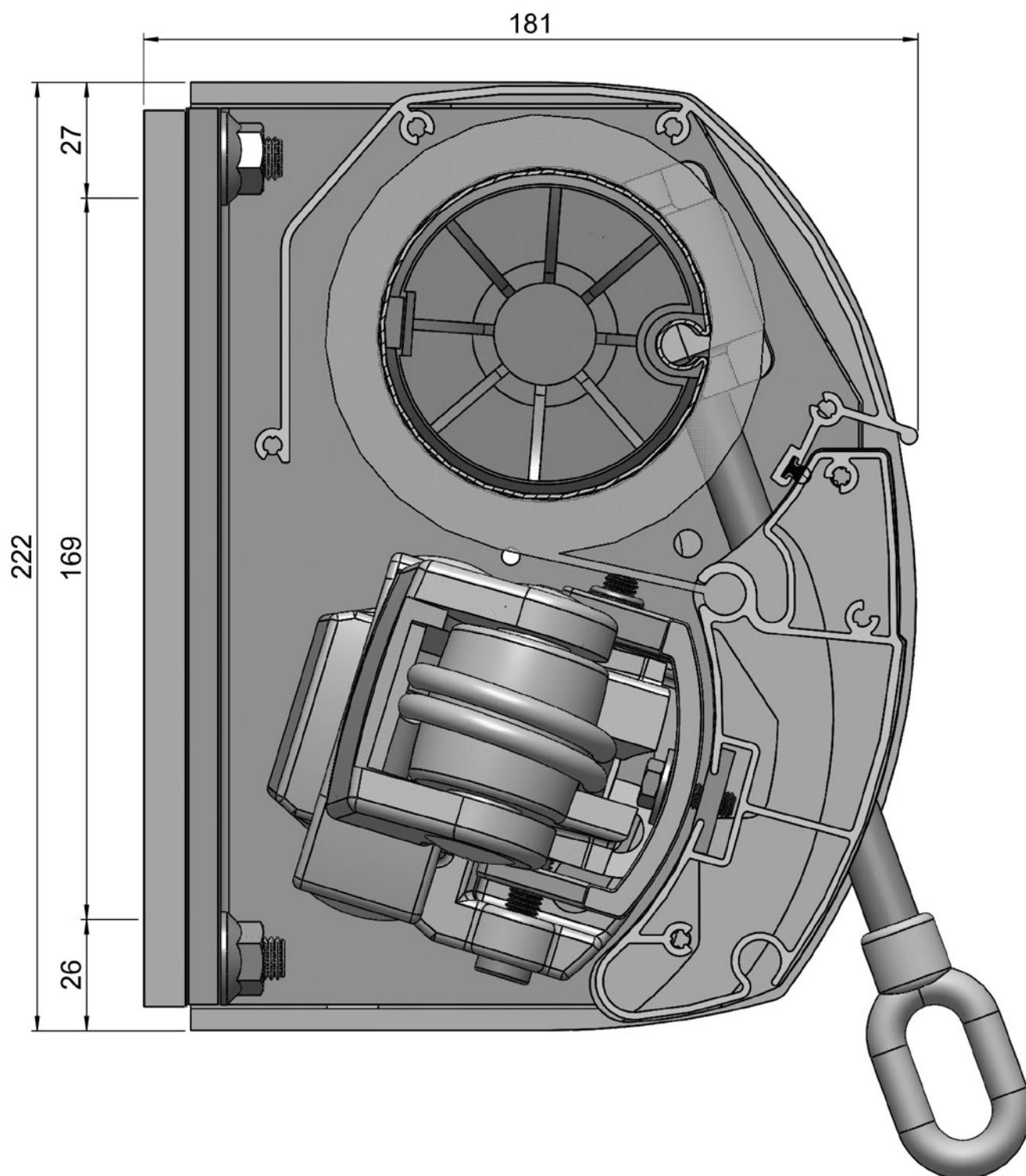

Knikarmscherm 2-buis Furore®

Artikelnummer	Omschrijving	Uitvoering	Lengte in m ¹ Verp. eenh.
---------------	--------------	------------	---

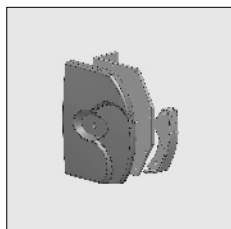

4211 094-090	Set Furore, bestaande uit: Alu kapsteunen, Alu afdekplaten en Alu voorlijst-eindkapjes	onbewerkt	
4211 094-901	Set Furore, bestaande uit: Alu kapsteunen, Kunststof afdekplaten en Kunststof voorlijst-eindkapjes	RAL 9001 crème	

Opm.: Op aanvraag ook los verkrijgbaar.



4000 270-000	RVS schroef cilinderkop/kruiskop M 6 x 12 (voor bevestiging Alu afdekplaat aan kapsteen)		100
--------------	--	--	-----



4000 162-000	RVS schroef verzonken kop/kruiskop M 5 x 12 (voor bevestiging kunststof afdekplaat aan kapsteen)		100
--------------	--	--	-----



4210 186-080	Sticker ovaal Past in de uitsparing van afdekkap. Indien gewenst kunnen deze stickers gepersonaliseerd worden met uw logo		2
--------------	--	--	---



4210 140-000	RVS zelftapper verzonken kop/ kruiskop 4,2 x 22 (voor bevestiging eindkapje aan voorlijst)		100
--------------	--	--	-----

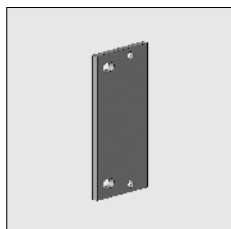

4211 120-090	Alu bevestigingsplaat voor kapsteen Furore	onbewerkt	
4211 120-901	Idem	RAL 9001 crème	

Voor bevestiging van kapsteunen aan montageplaat:

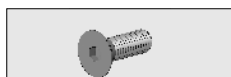

4210 481-000	RVS inbusbout M 10 x 30 verzonken kop		50
--------------	---------------------------------------	--	----



4211 150-000	RVS flensmoer M 10		50
--------------	--------------------	--	----

De kapsteunen desgewenst combineren met:

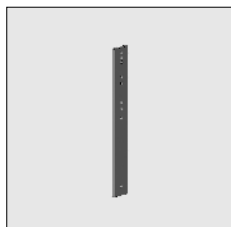

4210 181-901	Stalen muurstrip 565 x 70 x 15 mm	RAL 9001 crème	
--------------	-----------------------------------	----------------	--



4210 183-068	Bevestigingspakket voor muurstrip 4210 181- . . .		
--------------	---	--	--

= Artikel wordt uitverkocht. Speciale bestelling eventueel mogelijk.

Knikarmscherm 2-buis Furore®

Artikelnummer	Omschrijving	Uitvoering	Lengte in m ¹ Verp. eenh.
---------------	--------------	------------	---

Voor bevestiging van knikarm aan kapsteun:

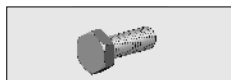

4211 160-000	RVS tapbout M 10 x 30		100
--------------	-----------------------	--	-----

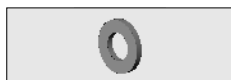

4210 482-000	RVS revet M 10		50
--------------	----------------	--	----



4210 053-000	RVS moer M 10 (bestemd voor tapbout M 10x40)		50
--------------	--	--	----

Bij bediening d.m.v. een oogwindwerk kan de kapsteun worden voorzien van een opvulstuk:

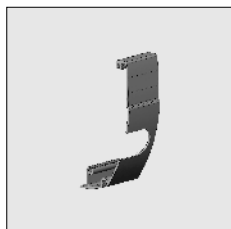

4211 128-901	Alu voorlijst-opvulstuk Furore, universeel	RAL 9001 crème	
--------------	--	----------------	--



4210 141-000	RVS zelftapper cilinderkop/kruiskop 4,2 x 22 (voor bevestiging opvulstuk aan kapsteun)		100
--------------	---	--	-----

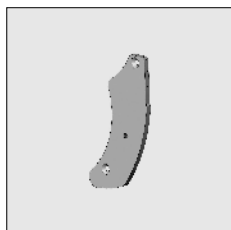

4211 122-000	Alu eindkapje voor opvulstuk Furore	onbewerkt	
4211 122-901	Idem	RAL 9001 crème	

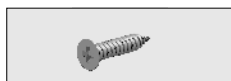

4210 140-000	RVS zelftapper verzonken kop/ kruiskop 4,2 x 22 (voor bevestiging eindkapje aan opvulstuk)		100
--------------	---	--	-----

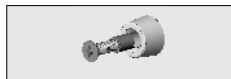

4211 124-080	Kunststof oplooprolletje voor Furore voor geleiding van de voorlijst. Te bevestigen op de kapsteun en/ of het eindkapje van het voorlijst-opvulstuk.		10
--------------	--	--	----

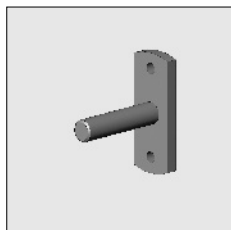

4210 498-080	Stalen lagerpen 12 mm met bevestigingsplaatje	verzinkt	10
--------------	---	----------	----







Voor bevestiging van lagerpen aan kapsteun:

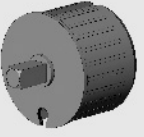

4410 272-000	RVS tapbout M 6 x 14		100
--------------	----------------------	--	-----

= Artikel wordt uitverkocht. Speciale bestelling eventueel mogelijk.

Knikarmscherm 2-buis Furore®

	Artikelnummer	Omschrijving	Uitvoering	Lengte in m ¹ Verp. eenh.
	4410 402-000	RVS revet M 6		100
	4470 080-068	Kunststof lagerprop 78 inclusief lager met verhoogde binnenring	grijs	10
	4470 088-000	Kunststof monoprof 78, met vierkante as 13 x 25 mm, kraag 3 mm	grijs	
	4000 330-000	Alu monoprof 78, met vierkante as 13 x 30 mm, kraag 3 mm		
	6295 406-000	Alu kap Furore	onbewerkt	5,0
	6295 410-000	Idem	onbewerkt	6,0
	6295 400-901	Alu kap Furore	RAL 9001 crème	3,5
	6295 402-901	Idem	RAL 9001 crème	4,0
	6295 404-901	Idem	RAL 9001 crème	4,5
	6295 406-901	Idem	RAL 9001 crème	5,0
	6295 408-901	Idem	RAL 9001 crème	5,5
	6295 410-901	Idem	RAL 9001 crème	6,0
	4211 130-080	Kunststof afdichting voor kap	zwart	50
	4211 132-080	Idem	wit	50
	4210 141-000	RVS zelftapper cilinderkop/kruiskop 4,2 x 22 (voor bevestiging kapsteun aan kap)		100
	4210 060-901	Alu geëxtrudeerde beugel voor kap	RAL 9001 crème	
Als opvulbusje voor de kapbeugel kan worden gebruikt:				
	4211 150-000	RVS flensmoer M 10		50

= Artikel wordt uitverkocht. Speciale bestelling eventueel mogelijk.

Knikarmscherm 2-buis Furore®

3

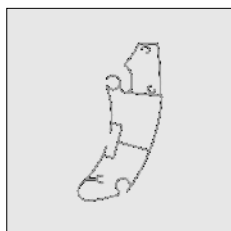

Artikelnummer	Omschrijving	Uitvoering	Lengte in m ¹ Verp. eenh.
6295 456-000	Alu voorlijst Furore	onbewerkt	5,0
6295 460-000	Idem	onbewerkt	6,0
6295 450-901	Alu voorlijst Furore	RAL 9001 crème	3,5
6295 452-901	Idem	RAL 9001 crème	4,0
6295 454-901	Idem	RAL 9001 crème	4,5
6295 456-901	Idem	RAL 9001 crème	5,0
6295 458-901	Idem	RAL 9001 crème	5,5
6295 460-901	Idem	RAL 9001 crème	6,0

Verdere benodigdheden:

- Bovenbuizen zie hoofdstuk 1
- Knikarmen zie hoofdstuk 2