

Aluminium Verkoop Zuid



Het hoofdkantoor in Best

AVZ werd in 1961 opgericht als groothandel in aluminium standaardprofielen. Inmiddels maakt AVZ onderdeel uit van een multinational met filialen over de hele wereld en heeft ze niet alleen standaardprofielen op voorraad maar ontwikkelt ze zelf ook aluminium toepassingen met daarbij behorende profielen. Hoe ze worden toegepast hangt vaak af van de inventiviteit van de klant. Dagelijks worden wij door onze klanten verrast met nieuwe creatieve toepassingen. Onze profielen zijn niet altijd branche gerelateerd; zo worden zonweringsprofielen gebruikt voor tunnelverlichting, reclamebordprofielen als led-lichtlijsten, hoekprofielen in combinatie met ons horrengaas als hygiëne-netten, gootprofielen als kunstzinnige lampbehuizing etc.

Matrijzen / Specials

Vereist uw creativiteit en/of productie-efficiency een profiel dat zich niet in ons standaard assortiment bevindt, dan kunnen wij een klantspecifieke matrijs voor u laten maken. Vervolgens kan er exclusief voor u, uw profiel worden geëxtrudeerd. Als grootafnemer van aluminium hebben wij vaak betere ingangen en condities bij de producenten. Bovendien is dit voor ons dagelijkse kost. U heeft uw eigen "look" en wij verzorgen de logistieke afhandeling.

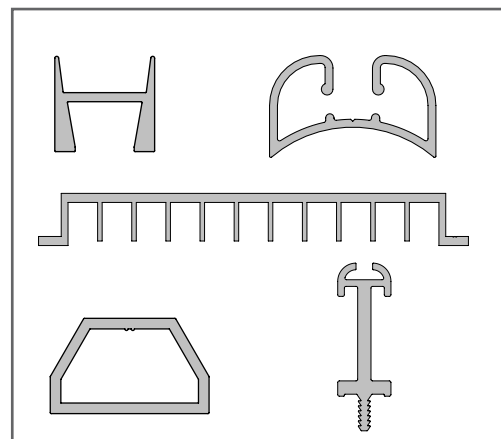

Enkele specials



Vrijdbaar magazijn

Afroep

Heeft u geen ruimte om uw speciale profiel(en) op te slaan of weet u nog niet exact wanneer u de partij gaat verwerken? Wij bieden u de mogelijkheid om uw speciale profiel(en) tot maximaal een jaar op te slaan en tussentijds op afroep uit te laten leveren.

Oppervlakte bewerkingen

Om aluminium esthetisch te verfijnen of te beschermen tegen corrosie, kunnen onze profielen geanodiseerd of in een specifieke Ral-kleur gemoffeld worden. Het aluminium dat gebruikt wordt voor deze bewerkingen is van anodiseerkwaliteit. Hierdoor is de kans op vlakvorming, strepen of andere onregelmatigheden kleiner dan bij de zogenaamde handelskwaliteit.

Anodiseren

Een groot deel van ons assortiment is in een technisch zilverkleurig geanodiseerde (TZ) uitvoering uit voorraad leverbaar. Onze voorraad Brute profielen kunnen we op verzoek ook klantspecifiek anodiseren. In beperkte mate is anodiseren in zwart, goud of bronskleurig ook mogelijk.

RVS look

Deze speciale bewerking van borstelen en daarna anodiseren geeft aan profielen een trendy uitstraling die uitstekend past in een modern interieur of ontwerp en is een goed alternatief voor duurdere en vaak moeilijk verkrijgbare RVS profielen.

Moffelen

Het moffelen van aluminium profielen behoort tot onze dagelijkse werkzaamheden. De vele beschikbare Ral-kleuren, wel of niet voorzien van structuurlak, verruimen de mogelijkheden om aluminium profielen in elke ruimte/omgeving toe te passen.

Mechanische bewerkingen

Onze speciale bewerkingsafdeling AIB kan voor u diverse mechanische bewerkingen zoals; zagen, boren, stansen e.d. voor u uit handen nemen.

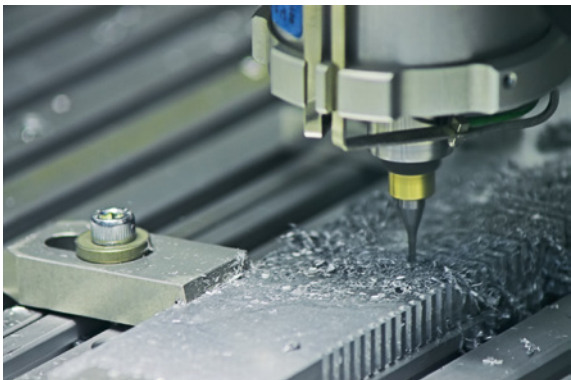

Mechanische bewerking

Verpakking & logistiek

De grote variëteit in producten en de schadegevoeligheid daarvan vraagt om een goede verpakking. Een speciale inpakafdeling voorziet de profielen van een deugdelijke verpakking zodat ze door onze eigen speciaal ingerichte vrachtwagens op tijd en klaar voor gebruik geleverd kunnen worden. Voor kleinere zendingen, kunt u gebruik maken van een pakketdienst.

Voor dringende zaken of lokale klanten beschikken we als extra service over een afhaalbalie.

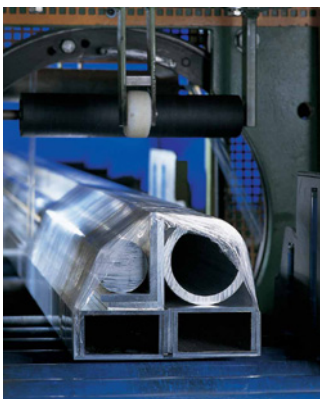

Zorgvuldig verpakt



Herkenbare AVZ vrachtwagens



Luchtfoto AVZ Best

1	Standaardprofielen en afgeleide standaardprofielen	
	Platstrip	1-2
	Hoekprofielen	1-5
	T-Profielen	1-12
	Rondstaf / Viekantstaf	1-13
	Z-Profielen	1-14
	H-Profielen	1-17
	U-Profielen	1-18
	Vierkante / Rechthoekige / Ovale buis	1-22
	Rail- / C-profielen	1-29
	Ronde buis	1-31
Accessoires ronde buis	1-37	

2	Speciale profielen	
	Interieurbouw / Winkelinrichting.....	2-2
	Meubelfabricage	
	Projectinrichting	
	Signing	2-22
	Overig	2-26
	- Sierlijsten	2-26
- Handgrepen	2-27	

3	Speciale profielen buitenzonwering	
	Horprofielen / onderdelen & Plissé hordeuren	3-2
	Screens	3-12
	Buitenzonwering profielen & Cubola onderdelen	3-14
	Terrasoverkapping profielen	3-16
	Rolluik profielen.....	3-20
	Motoren & besturingen	3-21

4	Aluminium Platen	
	Aluminium stucco dessin platen	4-2
	Aluminium vloerplaat gebeitst.....	4-3
	Aluminium rijstekorrel plaat (ongebeitst)	4-3
	Aluminium diamant dessin plaat.....	4-3
	Aluminium geperforeerde plaat blank.....	4-4
	Aluminium standaard platen.....	4-4
	Aluminium plaat (anodiseer/moffel kwaliteit)	4-5
	Aluminium geanodiseerde plaat	4-5

5	Carrosserie	
	Aluminium carrosserie profielen	5-1

1

Standaardprofielen en afgeleide standaardprofielen

Platstrip	1-2
Hoekprofielen	1-5
- Hoekprofiel afgerond	1-5
- Hoekprofiel gelijkzijdig	1-6
- Hoekprofiel ongelijkzijdig	1-8
- Hoekprofiel speciaal	1-10
T-Profielen	1-12
- Speciale T-profielen	1-12
Rondstaf/Viekantstaf	1-13
Z-Profielen	1-14
- Lekdorpels, waterslag, gootlijsten	1-14
H-Profielen	1-17
U-Profielen	1-18
- U-ongelijkzijdig	1-20
- U-afgeronde zijden	1-20
- Glasrail profiel	1-20
- Stoelprofielen	1-21
- Omega profiel	1-21
- F-profiel	1-21
Vierkante / Rechthoekige / Ovale buis	1-22
- Vierkante buis	1-22
- Vierkante buis afgerond	1-23
- Rechthoekige buis	1-24
- Ovale buis	1-25
- Rechthoekige buis afgerond / ladinglat	1-26
- Stapelprofiel rechthoekig	1-28
Rail- / C-profielen	1-29
Ronde buis profielen	1-31
- Gelast	1-31
- Standaard ronde buis	1-32
- Ronde buis met sleuf	1-34
- Speciale ronde buizen	1-36
- Ronde buis met dubbele doeksleuf (kederbuis)	1-36
- Accessoires ronde buis	1-37
- Kunststof proppen	
- Buismotoren	
- Lagersteunen	
- Oogwindwerken	

Aluminium platstrip

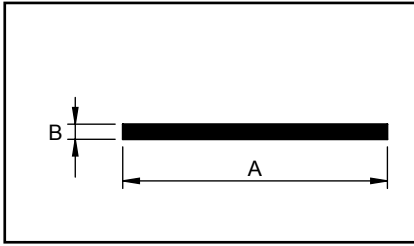

Legering EN AW 6060

Standaardlengte 5000 mm: bij uitzondering 6000 mm of anders.
 Niet vernoemde afmetingen veelal, op aanvraag, leverbaar.

● = Voorraad artikel
 TZ = Technisch zilver geanodiseerd

Bijzonderheden:
 Bij artikelen die in speciale uitvoeringen uit voorraad leverbaar zijn, is een vermelding gemaakt in de kolom "Bijzonderheden".

Artikelnr.	Afmeting in mm			Theor. gew./ gr. p. mtr	Brute	TZ	Bijzonderheden
	A		B				
1202 025	10	x	2	54	●	●	
1202 027	10	x	3	81	●	●	
1202 029	10	x	4	108	●	●	
1202 031	10	x	5	135	●	●	
1202 075	15	x	2	81	●	●	
1202 077	15	x	3	122	●	●	
1202 079	15	x	4	162	●	●	
1202 081	15	x	5	203	●	●	
1202 083	15	x	6	243	●		
1202 086	15	x	8	324	●		
1202 092	15	x	10	405	●		
1202 125	20	x	2	108	●	●	RVS-look
1202 127	20	x	3	162	●	●	
1202 129	20	x	4	216	●	●	
1202 136	20	x	5	270	●	●	
1202 132	20	x	6	324	●	●	
1202 137	20	x	8	432	●	●	
1202 141	20	x	10	540	●	●	
1202 142	20	x	12	648	●		
1202 151	20	x	15	810	●		
1202 175	25	x	2	135	●	●	RVS-look
1202 177	25	x	3	203	●	●	
1202 179	25	x	4	270	●	●	
1202 181	25	x	5	338	●	●	
1202 183	25	x	6	405	●	●	
1202 187	25	x	8	540	●	●	
1202 191	25	x	10	675	●	●	
1202 195	25	x	12	810	●		
1202 201	25	x	15	1013	●		
1202 225	30	x	2	162	●	●	
1202 227	30	x	3	243	●	●	
1202 229	30	x	4	324	●	●	
1202 231	30	x	5	405	●	●	
1202 233	30	x	6	486	●	●	
1202 238	30	x	8	648	●	●	
1202 241	30	x	10	810	●		
1202 245	30	x	12	972	●		
1202 250	30	x	15	1215			
1202 260	30	x	20	1620	●		
1202 274	35	x	2	189	●	●	
1202 277	35	x	3	284	●	●	
1202 279	35	x	4	378	●		
1202 281	35	x	5	473	●		
1202 283	35	x	6	567	●		
1202 287	35	x	8	756	●		

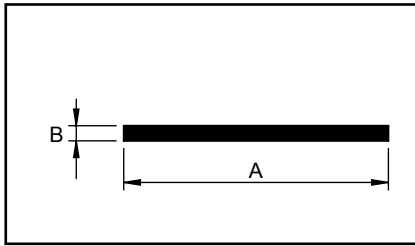

Legering EN AW 6060

Standaardlengte 5000 mm: bij uitzondering 6000 mm of anders.
 Niet vernoemde afmetingen veelal, op aanvraag, leverbaar.

● = Voorraad artikel
 TZ = Technisch zilver geanodiseerd

Bijzonderheden:
 Bij artikelen die in speciale uitvoeringen uit voorraad leverbaar zijn, is een vermelding gemaakt in de kolom "Bijzonderheden".

Artikelnr.	Afmeting in mm			Theor. gew./ gr. p. mtr	Brute	TZ	Bijzonderheden
	A		B				
1202 325	40	x	2	216	●	●	
1202 327	40	x	3	324	●	●	
1202 329	40	x	4	432	●	●	
1202 331	40	x	5	540	●	●	
1202 333	40	x	6	648	●	●	
1202 337	40	x	8	864	●		
1202 341	40	x	10	1080	●		
1202 343	40	x	12	1296	●		
1202 349	40	x	15	1620	●		
1202 359	40	x	20	2160	●		
1202 360	40	x	25	2700	●		
1202 361	40	x	30	3240	●		
1202 376	45	x	3	365	●	●	
1202 379	45	x	4	486	●		
1202 381	45	x	5	608	●		
1202 383	45	x	6	729	●		
1202 425	50	x	2	270	●	●	
1202 427	50	x	3	405	●	●	
1202 429	50	x	4	540	●	●	
1202 431	50	x	5	675	●	●	
1202 433	50	x	6	810	●		
1202 436	50	x	8	1080	●		
1202 441	50	x	10	1350	●	●	
1202 451	50	x	15	2025	●		
1202 460	50	x	20	2700	●		
1202 463	50	x	25	3375	●		
1202 465	50	x	30	4050	●		
1202 474	60	x	2	324	●	●	
1202 477	60	x	3	486	●	●	
1202 479	60	x	4	648	●	●	
1202 481	60	x	5	810	●	●	
1202 483	60	x	6	972	●		
1202 487	60	x	8	1296	●		
1202 491	60	x	10	1620	●		
1202 495	60	x	12	1944	●		
1202 500	60	x	15	2430	●		
1202 510	60	x	20	3240	●		
1202 515	60	x	25	4050	●		
1202 520	60	x	30	4860	●		

Aluminium platstrip

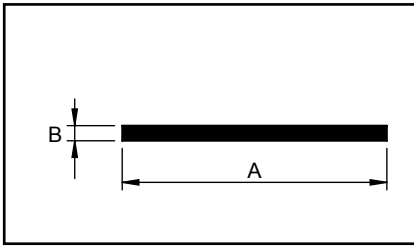

Legering EN AW 6060

Standaardlengte 5000 mm: bij uitzondering 6000 mm of anders.
 Niet vernoemde afmetingen veelal, op aanvraag, leverbaar.

● = Voorraad artikel
 TZ = Technisch zilver geanodiseerd

Bijzonderheden:

Bij artikelen die in speciale uitvoeringen uit voorraad leverbaar zijn, is een vermelding gemaakt in de kolom "Bijzonderheden".

Artikelnr.	Afmeting in mm			Theor. gew./ gr. p. mtr	Brute	TZ	Bijzonderheden
	A		B				
1202 526	70	x	2	378	●	●	
1202 527	70	x	3	567	●	●	
1202 529	70	x	4	756	●		
1202 531	70	x	5	945	●		
1202 533	70	x	6	1134	●		
1202 537	70	x	8	1512	●		
1202 541	70	x	10	1890	●		
1202 575	80	x	2	432	●	●	
1202 577	80	x	3	648	●	●	
1202 579	80	x	4	864	●		
1202 580	80	x	5	1080	●		
1202 583	80	x	6	1296	●		
1202 587	80	x	8	1728	●		
1202 591	80	x	10	2160	●		
1202 592	80	x	15	3240	●		
1202 609	80	x	20	4320	●		
1202 612	80	x	30	6480	●		
1202 581	80	x	40	8640	●		
1202 641	90	x	10	2430	●		
1202 677	100	x	3	810	●	●	
1202 680	100	x	4	1080	●		
1202 681	100	x	5	1350	●	●	
1202 683	100	x	6	1620	●		
1202 687	100	x	8	2160	●		
1202 690	100	x	10	2700	●		
1202 701	100	x	15	4050	●		
1202 711	100	x	20	5400	●		
1202 729	120	x	4	1296	●		
1202 731	120	x	5	1620	●		
1202 734	120	x	8	2592	●		
1202 736	120	x	10	3240	●		
1202 740	130	x	5	1755	●		
1202 840	150	x	5	2025	●		
1202 849	150	x	10	4050	●		
1202 860	150	x	15	6075	●		
1202 967	200	x	10	5400	●		
1202 969	200	x	15	8100	●		

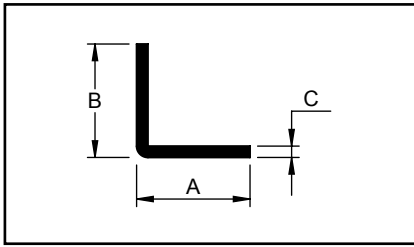

Legering EN AW 6060

Standaardlengte 5000 mm: bij uitzondering 6000 mm of anders.
 Niet vernoemde afmetingen veelal, op aanvraag, leverbaar.

- = Voorraad artikel
- TZ = Technisch zilver geanodiseerd

Bijzonderheden:
 Bij artikelen die in speciale uitvoeringen uit voorraad leverbaar zijn, is een vermelding gemaakt in de kolom "Bijzonderheden".

Gelijkzijdig hoekprofiel met 1 afgeronde buitenhoek

Artikelnr.	Afmeting in mm			Theor. gew./ gr. p. mtr	Brute	TZ	Bijzonderheden
	A	B	C				
1103 300	15	x 15	x 1,5	115	•	•	
1103 500	20	x 20	x 1,5	156	•	•	
1103 600	25	x 25	x 1,5	196	•	•	

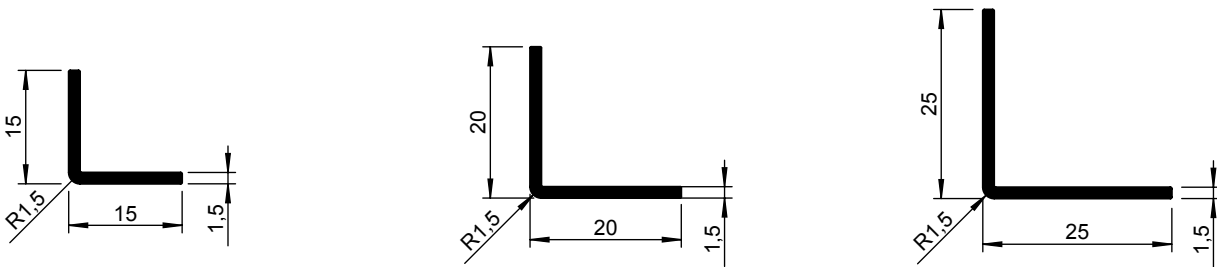

Gelijkzijdig hoekprofiel met 3 afgeronde buitenhoeken

Artikelnr.	Afmeting in mm			Theor. gew./ gr. p. mtr	Brute	TZ	Bijzonderheden
	A	B	C				
1103 520	20	x 20	x 1,9	179	•	•	5000
1103 540	30	x 30	x 2	308	•	•	6000
1103 550	40	x 40	x 2	420	•	•	6000

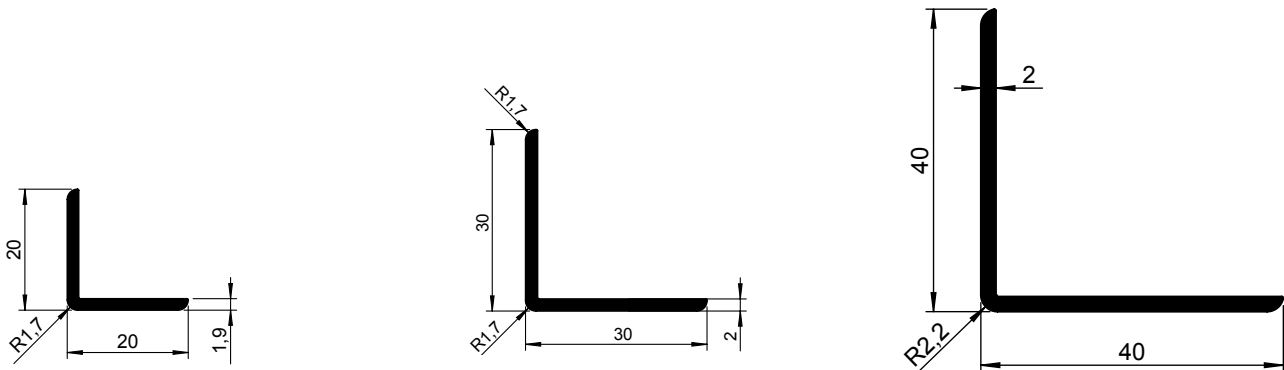

Ongelijkzijdig hoekprofiel met 3 afgeronde buitenhoeken

Artikelnr.	Afmeting in mm			Theor. gew./ gr. p. mtr	Brute	TZ	Bijzonderheden
	A	B	C				
1103 450	20	x 10	x 1,5	112	•	•	5000
1103 580	25	x 15	x 1,5	152	•	•	5000
1103 916	30	x 15	x 2	222	•	•	6000
1103 920	30	x 20	x 2	260	•	•	6000

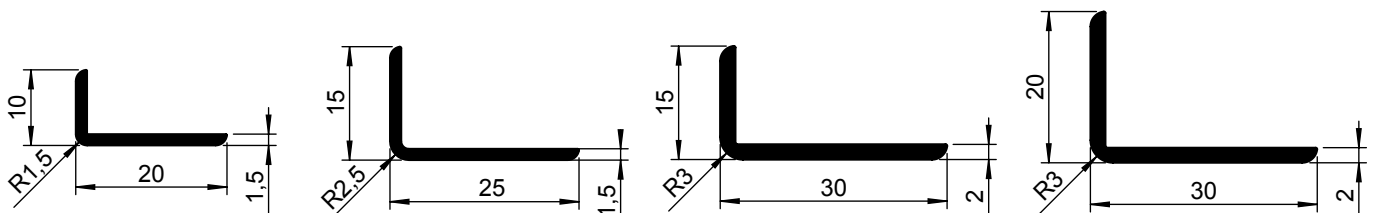

Aluminium hoekprofiel gelijkzijdig

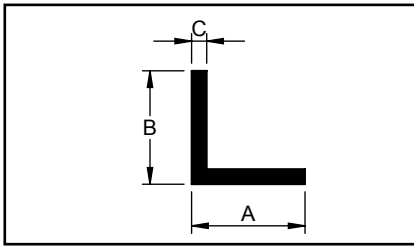

Legering EN AW 6060

Standaardlengte 5000 mm: bij uitzondering 6000 mm of anders.
 Niet vermeldde afmetingen veelal, op aanvraag, leverbaar.

● = Voorraad artikel
 TZ = Technisch zilver geanodiseerd

Bijzonderheden:
 Bij artikelen die in speciale uitvoeringen uit voorraad leverbaar zijn, is een vermelding gemaakt in de kolom "Bijzonderheden".

Artikelnr.	Afmeting in mm			Theor. gew./ gr. p. mtr	Brute	TZ	Bijzonderheden
	A	B	C				
1203 008	10	x	10	x	1,5	75	● ●
1203 010	10	x	10	x	2	97	● ●
1203 037	15	x	15	x	1,5	115	● ●
1203 040	15	x	15	x	2	151	● ●
1203 045	15	x	15	x	3	219	● ●
1203 087	20	x	20	x	1,5	156	● ●
1203 090	20	x	20	x	2	205	● ●
1203 095	20	x	20	x	3	300	● ●
1203 100	20	x	20	x	4	389	● ●
1203 150	25	x	25	x	1,5	196	● ●
1203 155	25	x	25	x	2	259	● ●
1203 160	25	x	25	x	3	381	● ●
1203 165	25	x	25	x	4	497	● ●
1203 305	30	x	30	x	2	313	● ●
1203 310	30	x	30	x	3	462	● ●
1203 314	30	x	30	x	4	605	● ●
1203 320	30	x	30	x	5	743	● ●
1203 389	35	x	35	x	2	367	● ●
1203 390	35	x	35	x	3	543	● ●
1203 391	35	x	35	x	4	713	● ●
1203 393	35	x	35	x	5	878	● ●
1203 450	40	x	40	x	2	421	● ●
1203 455	40	x	40	x	3	624	● ●
1203 460	40	x	40	x	4	821	● ●
1203 464	40	x	40	x	5	1013	● ●
1203 577	45	x	45	x	3	705	● ●
1203 670	50	x	50	x	2	529	● ●
1203 675	50	x	50	x	3	786	● ●
1203 680	50	x	50	x	4	1037	● ●
1203 685	50	x	50	x	5	1283	● ●
1203 796	60	x	60	x	2	637	● ●
1203 800	60	x	60	x	3	948	● ●
1203 805	60	x	60	x	4	1253	● ●
1203 810	60	x	60	x	5	1552	● ●
1203 815	60	x	60	x	6	1847	● ●

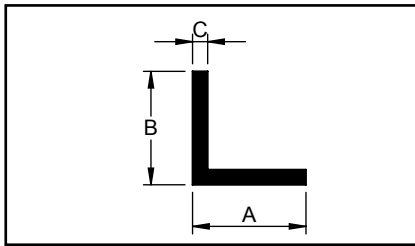

Legering EN AW 6060

Standaardlengte 5000 mm: bij uitzondering 6000 mm of anders.
 Niet vernoemde afmetingen veelal, op aanvraag, leverbaar.

● = Voorraad artikel
 TZ = Technisch zilver geanodiseerd

Bijzonderheden:

Bij artikelen die in speciale uitvoeringen uit voorraad leverbaar zijn, is een vermelding gemaakt in de kolom "Bijzonderheden".

Artikelnr.	Afmeting in mm					Theor. gew./ gr. p. mtr	Brute	TZ	Bijzonderheden
	A		B		C				
1203 874	70	x	70	x	2	745	●		
1203 873	70	x	70	x	3	1085	●		
1203 880	70	x	70	x	5	1822	●		
1203 875	70	x	70	x	7	2514	●		
1203 906	80	x	80	x	3	1272	●	●	
1203 909	80	x	80	x	5	2092	●		
1203 910	80	x	80	x	8	3282	●		
1203 953	100	x	100	x	3	1596	●		
1203 951	100	x	100	x	5	2632	●		
1203 959	100	x	100	x	10	5130	●		
1203 981	120	x	120	x	2,5	1603	●		
1203 984	120	x	120	x	10	6210	●		

Aluminium hoekprofiel ongelijkzijdig

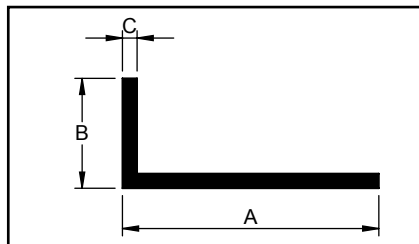

Legering EN AW 6060

Standaardlengte 5000 mm: bij uitzondering 6000 mm of anders.
 Niet vernoemde afmetingen veelal, op aanvraag, leverbaar.

● = Voorraad artikel
 TZ = Technisch zilver geanodiseerd

Bijzonderheden:
 Bij artikelen die in speciale uitvoeringen uit voorraad leverbaar zijn, is een vermelding gemaakt in de kolom "Bijzonderheden".

Artikelnr.	Afmeting in mm			Theor. gew./ gr. p. mtr	Brute	TZ	Bijzonderheden
	A	B	C				
1203 025	15	x	10	x	2	124	● ●
1203 053	18	x	5	x	2	113	● ●
1203 060	20	x	10	x	2	151	● ●
1203 075	20	x	15	x	2	178	● ●
1203 125	25	x	10	x	2	178	● ●
1203 140	25	x	15	x	2	205	● ●
1203 142	25	x	15	x	3	300	● ●
1203 146	25	x	20	x	2	232	● ●
1203 148	25	x	20	x	3	340	● ●
1203 248	30	x	10	x	2	205	● ●
1203 260	30	x	15	x	2	232	● ●
1203 263	30	x	15	x	3	340	● ●
1203 270	30	x	20	x	2	259	● ● Diverse RAL kleuren
1203 275	30	x	20	x	3	381	● ●
1203 280	30	x	25	x	2	286	● ●
1203 360	35	x	15	x	2	259	● ●
1203 375	35	x	20	x	2	286	● ●
1203 381	35	x	25	x	2	313	● ●
1203 394	40	x	10	x	2	259	● ●
1203 395	40	x	15	x	2	286	● ●
1203 401	40	x	20	x	1,5	237	● ●
1203 405	40	x	20	x	2	313	● ● Diverse RAL kleuren
1203 410	40	x	20	x	3	462	● ●
1203 415	40	x	20	x	4	605	● ●
1203 407	40	x	25	x	2	340	● ●
1203 416	40	x	25	x	3	502	● ●
1203 422	40	x	25	x	4	670	● ●
1203 425	40	x	30	x	2	367	● ●
1203 430	40	x	30	x	3	543	● ●
1203 590	50	x	10	x	2	313	● ●
1203 592	50	x	15	x	2	340	● ●
1203 615	50	x	20	x	2	367	● ●
1203 616	50	x	20	x	3	542	● ●
1203 621	50	x	25	x	2	394	● ●
1203 625	50	x	25	x	3	583	● ●
1203 630	50	x	25	x	4	767	● ●
1203 643	50	x	30	x	2	430	● ●
1203 645	50	x	30	x	3	624	● ●
1203 650	50	x	30	x	4	821	● ●
1203 653	50	x	30	x	5	1013	● ●

Aluminium hoekprofiel ongelijkzijdig

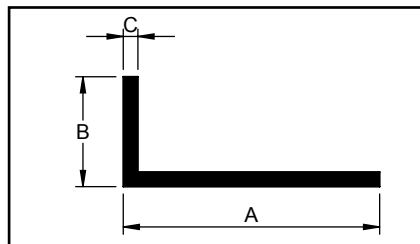

Legering EN AW 6060

Standaardlengte 5000 mm: bij uitzondering 6000 mm of anders.

Niet vernoemde afmetingen veelal, op aanvraag, leverbaar.

● = Voorraad artikel

TZ = Technisch zilver geanodiseerd

Bijzonderheden:

Bij artikelen die in speciale uitvoeringen uit voorraad leverbaar zijn, is een vermelding gemaakt in de kolom "Bijzonderheden".

Artikelnr.	Afmeting in mm			Theor. gew./ gr. p. mtr	Brute	TZ	Bijzonderheden		
	A	B	C						
1203 730	60	x	15	x	2	394	●		
1203 740	60	x	20	x	2	421	●	●	
1203 750	60	x	20	x	3	624	●	●	
1203 752	60	x	25	x	2	448	●		
1203 756	60	x	30	x	2	485	●		
1203 758	60	x	30	x	3	705	●	●	
1203 764	60	x	30	x	4	929	●		
1203 768	60	x	40	x	2	529	●		
1203 770	60	x	40	x	3	786	●	●	Diverse RAL kleuren
1203 775	60	x	40	x	4	1037	●		
1203 780	60	x	40	x	5	1283	●		
1203 860	70	x	20	x	1,5	358	●	●	
1203 863	70	x	20	x	2	475	●	●	Diverse RAL kleuren
1203 866	70	x	30	x	2	529	●	●	
1203 870	70	x	40	x	2	583	●	●	
1203 885	75	x	40	x	3	907	●		
1203 900	75	x	50	x	5	1620	●	●	
1203 905	80	x	20	x	2	529	●		
1203 907	80	x	30	x	2	583	●		
1203 911	80	x	40	x	3	947	●		
1203 908	80	x	40	x	4	1253	●	●	
1203 901	80	x	50	x	6,4	2136	●		
1203 925	90	x	40	x	2	691	●	●	
1203 930	100	x	20	x	2	637	●		
1203 937	100	x	25	x	2	664	●	●	
1203 933	100	x	30	x	3	1028	●		
1203 940	100	x	40	x	4	1470	●		
1203 941	100	x	50	x	3	1191	●	●	Diverse RAL kleuren
1203 944	100	x	50	x	5	1958	●		
1203 950	100	x	64	x	8	3370	●		
1202 970	120	x	40	x	4	1684	●		
1203 976	120	x	60	x	6	2818	●		
1203 980	120	x	80	x	10	5130	●		
1203 982	130	x	30	x	3	1272	●		
1203 983	150	x	50	x	4	2116	●		
1203 985	150	x	75	x	8	4687	●		
1203 999	200	x	100	x	10	7830	●		

Aluminium hoekprofiel speciaal EN AW 6060

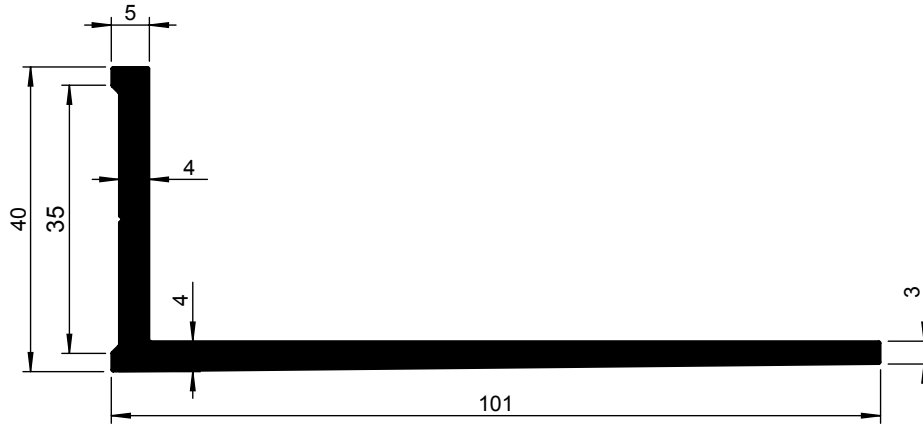

6296 025-000 6000 mm
6296 025-016 TZ 6000 mm geanodiseerd

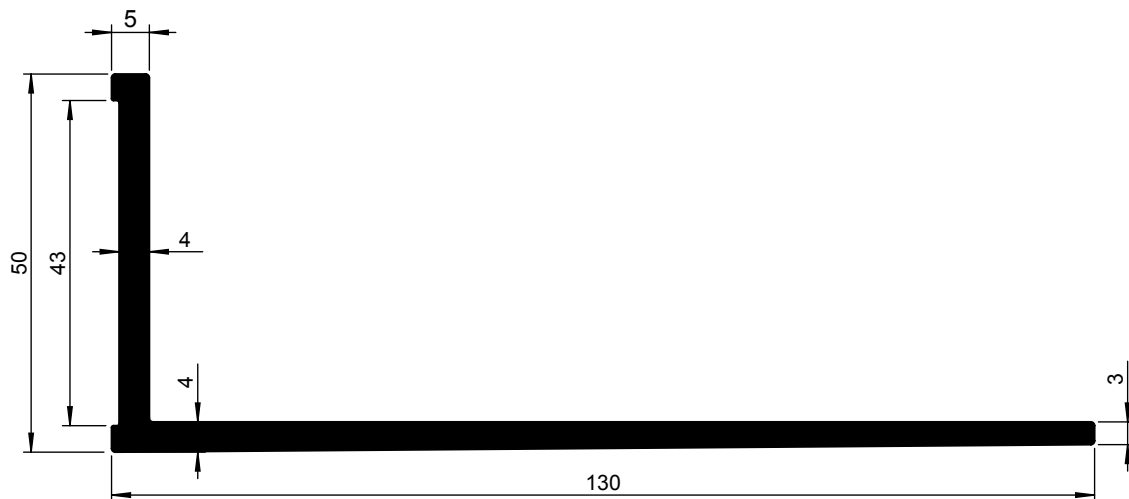

6296 050-000 6000 mm
6296 050-016 TZ 6000 mm geanodiseerd

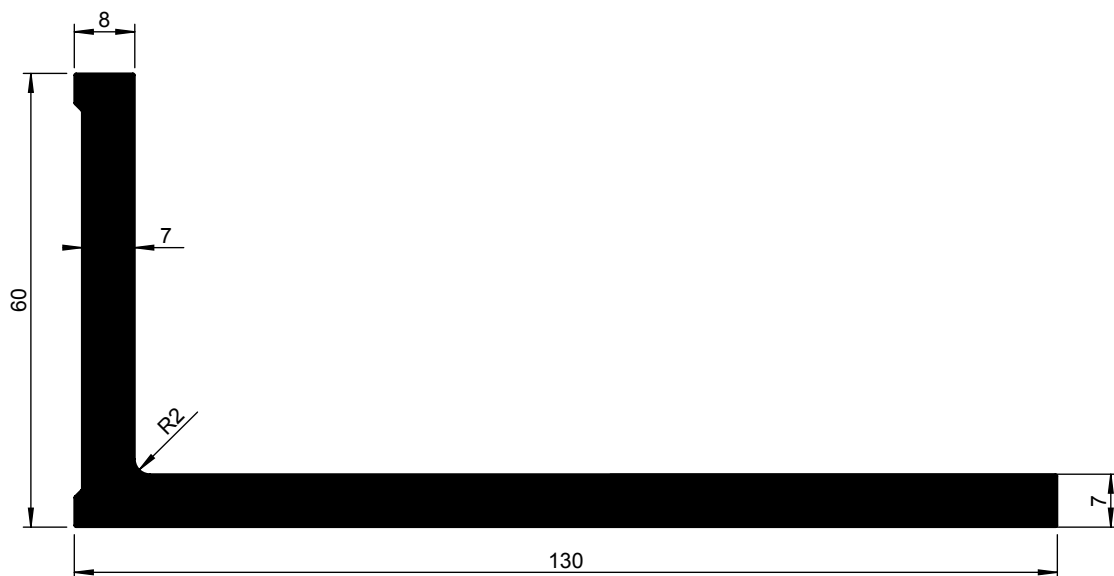

6296 055-000 7350 mm
6296 055-016 TZ 7350 mm geanodiseerd



6296 059-000 6700 mm

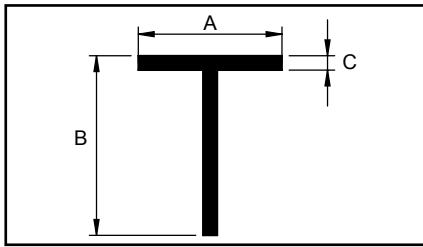

Legering EN AW 6060

Standaardlengte 5000 mm: bij uitzondering 6000 mm of anders.
 Niet vernoemde afmetingen veelal, op aanvraag, leverbaar.

● = Voorraad artikel
 TZ = Technisch zilver geanodiseerd

Bijzonderheden:
 Bij artikelen die in speciale uitvoeringen uit voorraad leverbaar zijn, is een vermelding gemaakt in de kolom "Bijzonderheden".

Artikelnr.	Afmeting in mm			Theor. gew./ gr. p. mtr	Brute	TZ	Bijzonderheden
	A	B	C				
1115 085	15	x	15	x	2	151	● ●
1115 255	20	x	20	x	2	205	● ●
1115 380	25	x	15	x	3	300	● ●
1115 340	25	x	25	x	2	259	● ●
1115 425	25	x	25	x	3	381	● ●
1115 460	30	x	20	x	2	259	● ●
1115 512	30	x	30	x	3	462	● ●
1115 611	35	x	35	x	3	543	● ●
1115 635	40	x	20	x	3	462	● ●
1115 660	40	x	25	x	2	340	● ●
1115 665	40	x	25	x	3	502	●
1115 669	40	x	30	x	2	367	●
1115 670	40	x	40	x	3	624	● ●
1115 755	40	x	40	x	4	821	● ●
1115 870	50	x	50	x	3	786	● ●
1115 880	50	x	50	x	4	1037	●
1115 925	50	x	50	x	5	1283	●
1115 934	60	x	60	x	3	948	●
1115 936	60	x	60	x	6	1847	●
1115 960	80	x	50	x	5	1688	●
1115 961	80	x	80	x	8	3283	●

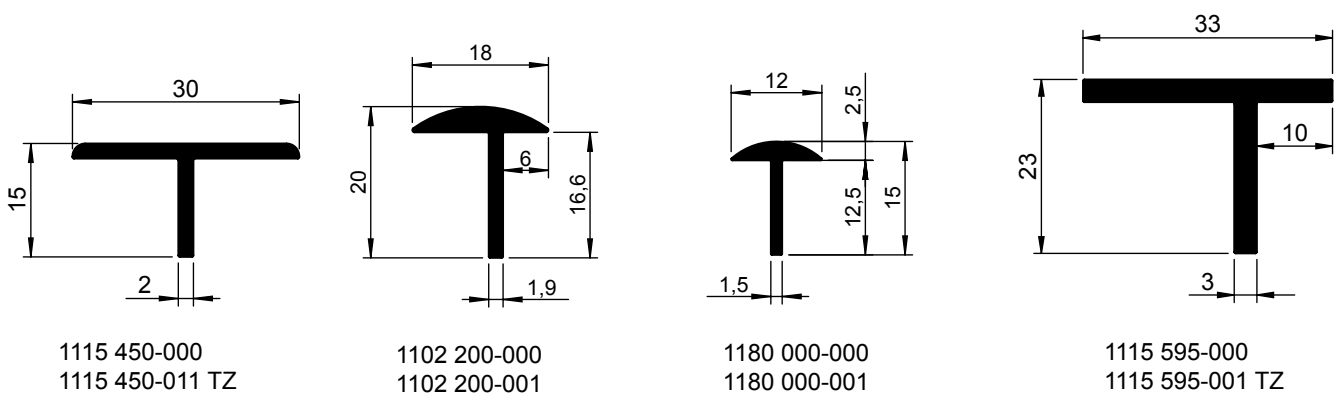

Voor tafelrandprofielen zie hoofdstuk 2 - blz.5

● = Voorraad artikel
 TZ = Technisch zilver geanodiseerd

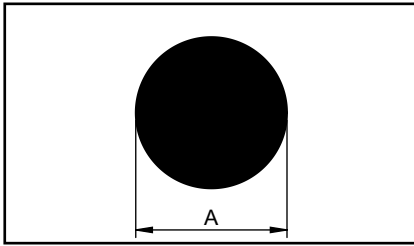

Artikelnr.	Diameter in mm A	Theor. gew./ gr. p. mtr	Brute	TZ	Bijzonderheden
0001 050	5	54	●	●	EN AW-6060 6000 mm
0104 006	6	80	●		EN AW-6060 6000 mm
0104 008	8	137	●		EN AW-6060 6000 mm
0104 010	10	212	●		EN AW-6060 6000 mm
0104 027	12	308	●		EN AW-6060 3000 mm
0104 014	14	420	●		EN AW-6082 3000 mm
0104 015	15	481	●		EN AW-6082 3000 mm
0104 016	16	543	●		EN AW-6082 3000 mm
0104 020	20	848	●		EN AW-6082 3000 mm
0104 025	25	1330	●		EN AW-6082 3000 mm
0104 030	30	1909	●		EN AW-6082 3000 mm
0104 035	35	2598	●		EN AW-6082 3000 mm
0104 040	40	3393	●		EN AW-6082 3000 mm
0104 050	50	5301	●		EN AW-6082 3000 mm
0104 060	60	7634	●		EN AW-6082 3000 mm

Aluminium vierkantstaf

● = Voorraad artikel
 TZ = Technisch zilver geanodiseerd

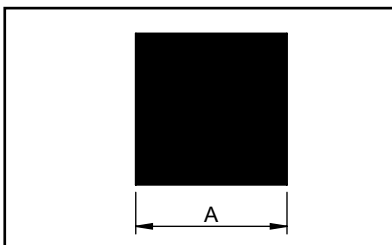

Artikelnr.	Breedte in mm A	Theor. gew./ gr. p. mtr	Brute	TZ	Bijzonderheden
0151 006	6	97	●	●	EN AW-6060 6000 mm
0151 007	8	173	●		EN AW-6060 6000 mm
0151 010	10	270	●		EN AW-6082 3000 mm
0151 012	12	390	●		EN AW-6082 3000 mm
0151 013	13	456	●		EN AW-6082 3000 mm
0151 015	15	608	●		EN AW-6082 3000 mm
0151 020	20	1080	●		EN AW-6082 3000 mm
0151 025	25	1688	●		EN AW-6082 6000 mm
0151 030	30	2430	●		EN AW-6082 3000 mm
0151 035	35	3308	●		EN AW-6082 3000 mm
0151 040	40	4320	●		EN AW-6082 3000 mm
0151 050	50	6750	●		EN AW-6082 3000 mm

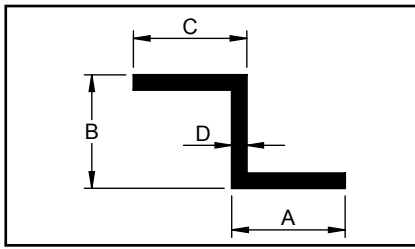

Legering EN AW 6060

Standaardlengte 5000 mm: bij uitzondering 6000 mm of anders.
 Niet vernoemde afmetingen veelal, op aanvraag, leverbaar.

● = Voorraad artikel
 TZ = Technisch zilver geanodiseerd

Bijzonderheden:
 Bij artikelen die in speciale uitvoeringen uit voorraad leverbaar zijn, is een vermelding gemaakt in de kolom "Bijzonderheden".

Artikelnr.	Afmeting in mm							Theor. gew./ gr. p. mtr	Brute	TZ	Bijzonderheden
	A		B		C		D				
1114 075	14	x	6	x	14	x	2	168	●	●	
1114 084	15	x	10	x	15	x	2	195	●	●	
1114 100	15	x	20	x	15	x	2	248	●	●	
1114 125	20	x	12	x	8	x	2	195	●	●	
1114 133	20	x	15	x	15	x	2	248	●	●	
1114 135	20	x	15	x	15	x	3	356	●	●	
1114 138	20	x	18	x	15	x	3	381	●	●	
1114 165	20	x	35	x	30	x	3	640	●	●	
1114 150	20	x	40	x	20	x	2	410	●	●	
1114 190	23	x	29	x	21	x	2	373	●	●	
1114 200	25	x	25	x	25	x	3	559	●	●	

Waterslag - Lekdorpelprofielen

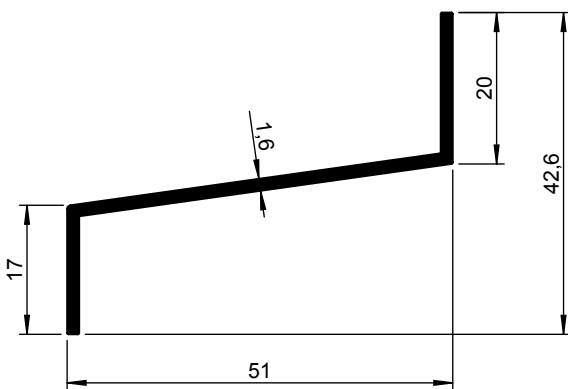

Waterslagprofiel
 1144 025-000

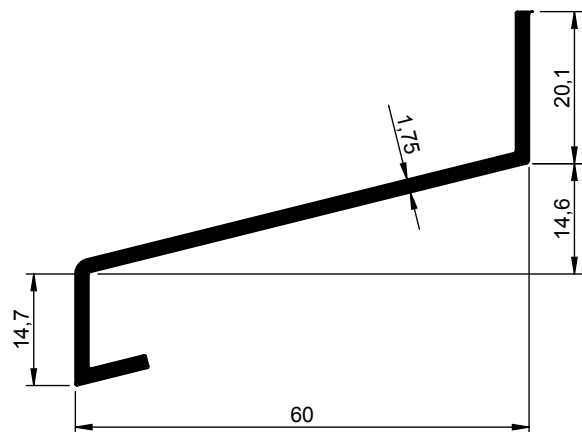

Waterslagprofiel
 1144 050-000
 1144 050-001 TZ

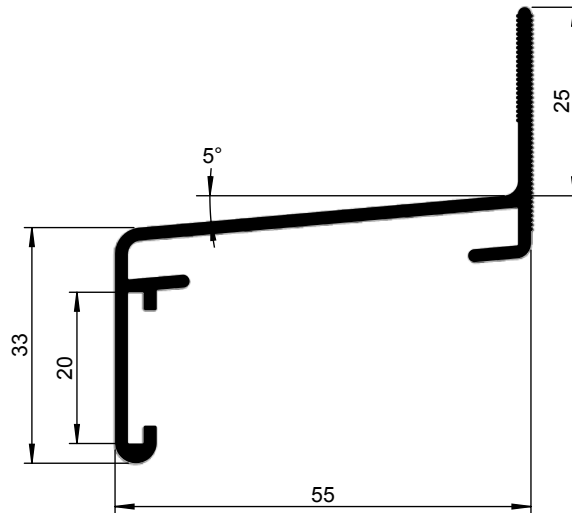

Waterslagprofiel - lengte 6000 mm
1144 055-000
Gemoffeld op aanvraag

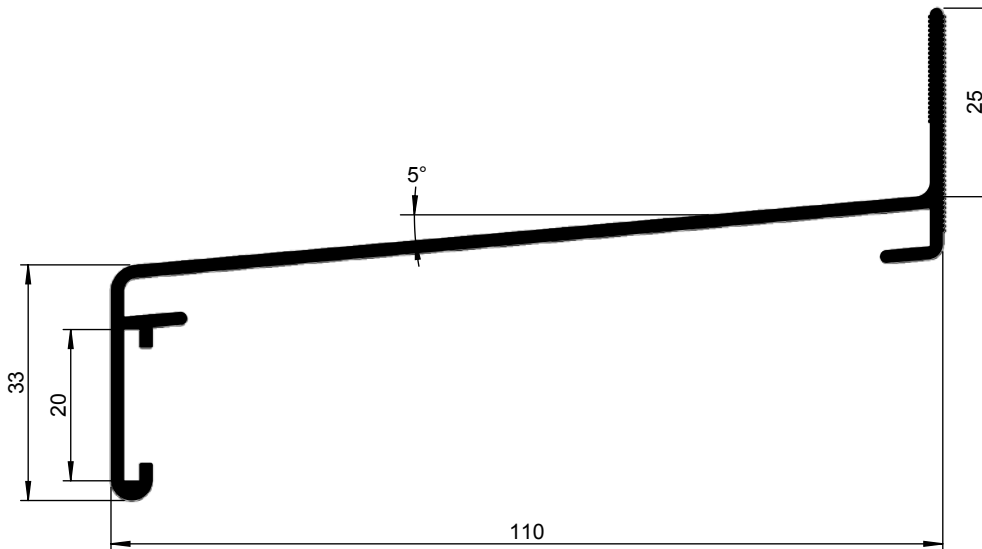

Waterslagprofiel - lengte 6000 mm
1144 110-000
Gemoffeld op aanvraag

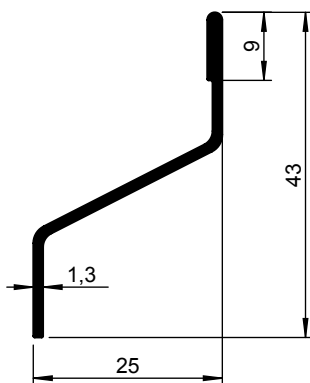

Lekdorpel
1137 000-000
1137 000-001 TZ

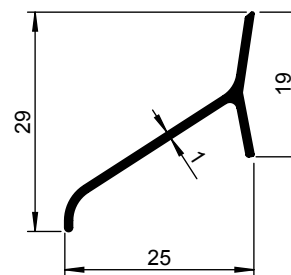

Lekdorpel
1139 000-000
1139 000-001 TZ

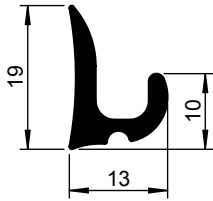

Gootlijst (zacht)
 1305 115-000
 1305 115-011 TZ

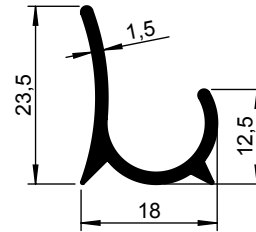

Gootlijst (zacht)
 1245 000-000
 1245 000-011 TZ

Gootlijst 50 ST
 1245 100-000
 1245 100-011 TZ

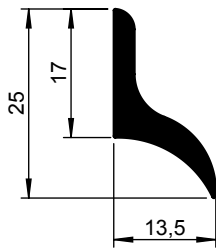

Vleugellijst (zacht)
 1305 130-000
 1305 130-011 TZ

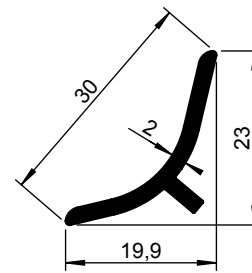

Plintprofiel (zacht)
 1305 040-000
 1305 040-001 TZ

Legering EN AW 6060

Standaardlengte 5000 mm: bij uitzondering 6000 mm of anders.

TZ = Technisch zilverkleurig geanodiseerd

DZ = Decoratief zilverkleurig geanodiseerd

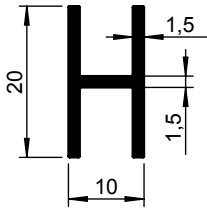

1256 060-000
1256 060-001 TZ

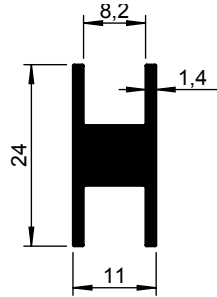

1197 000-000

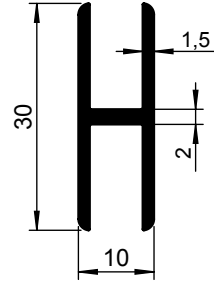

1256 062-000
1256 062-001 TZ

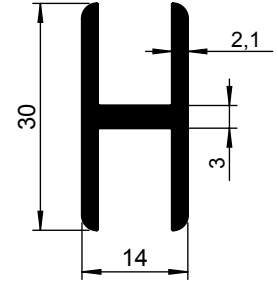

1256 070-000
1256 070-001 TZ

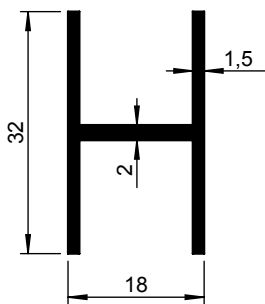

1256 064-000
1256 064-011 TZ

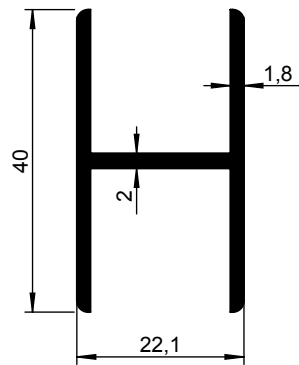

1256 100-000
1256 100-001 TZ

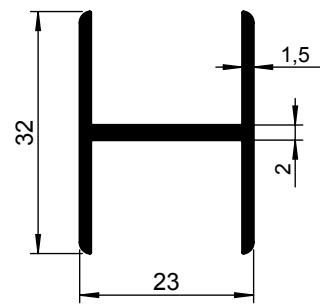

1256 095-000
1256 095-001 TZ

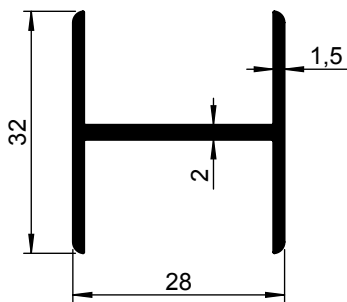

1256 096-000

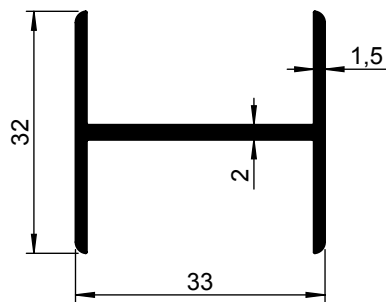

1256 098-000

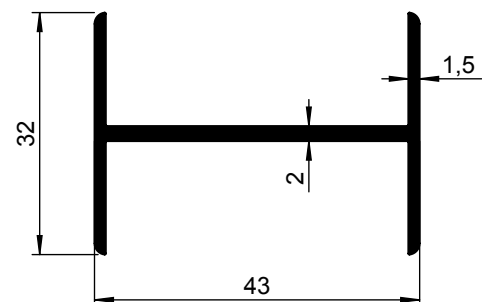

1256 120-000

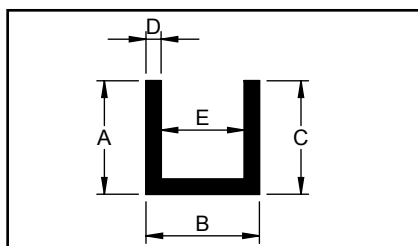
**Legering EN AW 6060**

Standaardlengte 5000 mm: bij uitzondering 6000 mm of anders.
 Niet vernoemde afmetingen veelal, op aanvraag, leverbaar.

● = Voorraad artikel
 TZ = Technisch zilver geanodiseerd

Bijzonderheden:
 Bij artikelen die in speciale uitvoeringen uit voorraad leverbaar zijn, is een vermelding gemaakt in de kolom "Bijzonderheden".

Artikelnr.	Afmeting in mm				Inw. maat E	Theor. gew./ gr. p. mtr	Brute	TZ	Bijzonderheden			
	A	B	C	D								
1117 037	10	x	10	x	10	x	1	8 mm	76	•	•	RVS-Look
1117 074	10	x	10	x	10	x	1,5	7 mm	109	•	•	
1117 080	10	x	10	x	10	x	2	6 mm	140	•	•	
1117 111	10	x	20	x	10	x	2	16 mm	194	•	•	
1117 148	12	x	8	x	12	x	1	6 mm	81	•	•	
1117 175	12	x	25	x	12	x	2	21 mm	243			
1117 207	13	x	13	x	13	x	1,5	10 mm	146	•	•	
1117 296	15	x	10	x	15	x	1,5	7 mm	150	•	•	div. RAL kleuren
1117 332	15	x	12	x	15	x	2	8 mm	205	•	•	
1117 327	15	x	15	x	15	x	1,5	12 mm	170	•	•	
1117 333	15	x	15	x	15	x	2	11 mm	221	•	•	RVS-Look, div. RAL kleuren
1117 335	15	x	15	x	15	x	3	9 mm	316	•	•	
1117 407	15	x	20	x	15	x	2	16 mm	248	•	•	
1117 420	15	x	25	x	15	x	2	21 mm	275	•	•	
1117 442	15	x	30	x	15	x	2	26 mm	302	•	•	
1117 444	15	x	30	x	15	x	3	24 mm	437	•	•	
1117 480	18	x	18	x	18	x	2	14 mm	270	•	•	
1117 481	20	x	12	x	20	x	2	8 mm	259	•	•	
1117 498	20	x	15	x	20	x	1,5	12 mm	211	•	•	
1117 502	20	x	15	x	20	x	2	11 mm	275	•	•	
1117 500	20	x	15	x	20	x	3	9 mm	397	•	•	
1117 518	20	x	20	x	20	x	2	16 mm	302	•	•	RVS-Look
1117 521	20	x	20	x	20	x	3	14 mm	437	•	•	
1117 534	20	x	25	x	20	x	2	21 mm	329	•	•	
1117 536	20	x	25	x	20	x	3	19 mm	478	•	•	
1117 533	20	x	30	x	20	x	2	26 mm	356	•	•	
1117 539	20	x	30	x	20	x	3	24 mm	518	•	•	
1117 537	20	x	32	x	20	x	2	28 mm	367	•	•	
1117 541	20	x	35	x	20	x	2	31 mm	383	•	•	
1117 540	20	x	36	x	20	x	2	32 mm	389	•	•	
1117 550	20	x	40	x	20	x	2	36 mm	410	•	•	
1117 556	20	x	40	x	20	x	3	34 mm	599	•	•	
1117 559	20	x	45	x	20	x	2	41 mm	437	•	•	
1117 560	22	x	22	x	22	x	2	18 mm	335	•	•	
1117 585	25	x	20	x	25	x	2	16 mm	360	•	•	
1117 592	25	x	25	x	25	x	2	21 mm	383	•	•	
1117 595	25	x	25	x	25	x	3	19 mm	559	•	•	
1117 629	25	x	30	x	25	x	2	26 mm	410	•	•	
1117 667	25	x	40	x	25	x	3	34 mm	680	•	•	
1117 703	25	x	45	x	25	x	3	39 mm	721	•	•	
1117 738	25	x	50	x	25	x	2	46 mm	518	•	•	
1117 740	25	x	50	x	25	x	3	44 mm	761	•	•	
1117 741	25	x	50	x	25	x	4	42 mm	994	•	•	

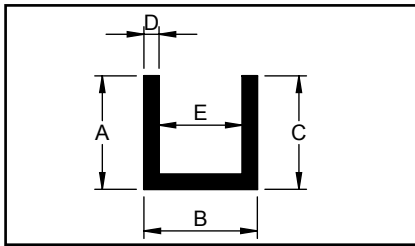

Legering EN AW 6060

Standaardlengte 5000 mm: bij uitzondering 6000 mm of anders.
 Niet vernoemde afmetingen veelal, op aanvraag, leverbaar.

● = Voorraad artikel
 TZ = Technisch zilver geanodiseerd

Bijzonderheden:

Bij artikelen die in speciale uitvoeringen uit voorraad leverbaar zijn, is een vermelding gemaakt in de kolom "Bijzonderheden".

Artikelnr.	Afmeting in mm					Inw. maat E	Theor. gew./ gr. p. mtr	Brute	TZ	Bijzonderheden		
	A	B	C	D								
1117 766	30	x	15	x	30	x	3	9 mm	559	•		
1117 777	30	x	20	x	30	x	2	16 mm	410	•	•	RVS-Look
1117 780	30	x	20	x	30	x	3	14 mm	599	•	•	
1117 795	30	x	26	x	30	x	2	22 mm	443	•	•	
1117 812	30	x	30	x	30	x	2	26 mm	464	•	•	
1117 814	30	x	30	x	30	x	3	24 mm	680	•	•	
1117 825	30	x	40	x	30	x	4	32 mm	994	•		
1117 827	30	x	50	x	30	x	3	44 mm	842	•		
1117 831	30	x	60	x	30	x	4	52 mm	1210	•		
1117 828	30	x	80	x	30	x	3	74 mm	1085	•		
1117 834	32	x	34,5	x	32	x	2	30,5 mm	510	•	•	
1117 840	40	x	20	x	40	x	2	16 mm	518	•	•	RVS-Look
1117 846	40	x	30	x	40	x	3	24 mm	842	•	•	
1117 849	40	x	40	x	40	x	3	34 mm	923	•	•	
1117 851	40	x	40	x	40	x	4	32 mm	1210	•	•	
1117 854	40	x	50	x	40	x	4	42 mm	1318	•	•	
1117 855	40	x	50	x	40	x	5	40 mm	1620	•		
1117 859	40	x	60	x	40	x	3	54 mm	1085	•		
1117 860	40	x	60	x	40	x	4	52 mm	1426	•		
1117 861	40	x	60	x	40	x	5	50 mm	1755	•		
1117 888	40	x	80	x	40	x	4	72 mm	1642	•		
1117 924	50	x	50	x	50	x	3	44 mm	1166	•		
1117 926	50	x	50	x	50	x	4	42 mm	1534	•		
1117 925	50	x	50	x	50	x	5	40 mm	1890	•		
1117 962	50	x	80	x	50	x	5	70 mm	2295	•		
1117 965	50	x	100	x	50	x	5	90 mm	2565	•		
1117 966	64	x	100	x	64	x	6,4	87,2 mm	3719	•		
1117 995	65	x	200	x	65	x	7/5	190 mm	4985	•		
1117 990	80	x	125	x	80	x	8	109 mm	5810	•		

Legering EN AW 6060

Standaardlengte 5000 mm: bij uitzondering 6000 mm of anders.

TZ = Technisch zilverkleurig geanodiseerd

DZ = Decoratief zilverkleurig geanodiseerd

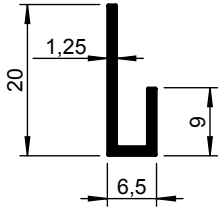

1113 250-000
1113 250-001 TZ

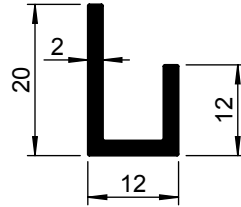

1113 600-000
1113 600-001 TZ

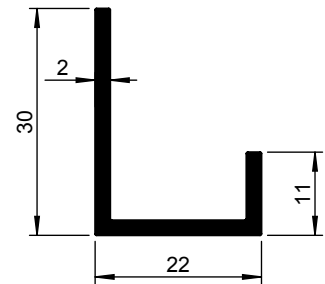

1113 500-000
1113 500-001 TZ

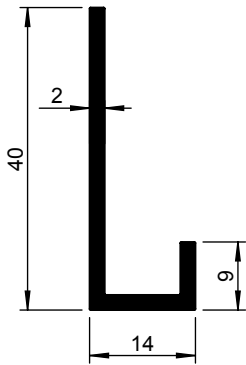

1113 300-000
1113 300-001 TZ

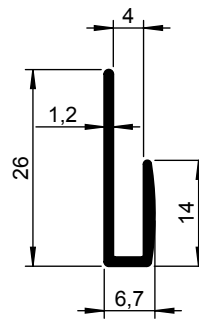

1176 015-000
1176 015-011 TZ

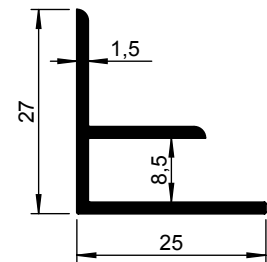

1176 050-000
1176 050-011 TZ

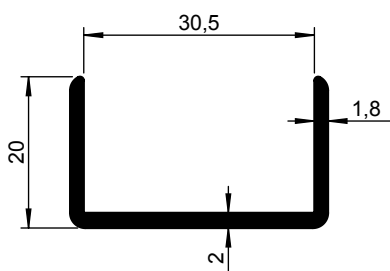

1321 160-000 6000 mm
1321 160-011 TZ

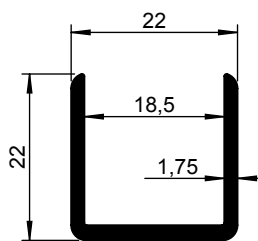

1305 305-000
1305 305-011 TZ

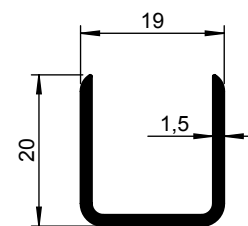

1305 320-000
1305 320-011 TZ

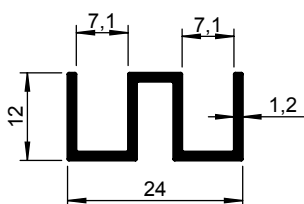

1192 003-000
1192 003-001 TZ

Legering EN AW 6060

Standaardlengte 5000 mm: bij uitzondering 6000 mm of anders.

TZ = Technisch zilverkleurig geanodiseerd

DZ = Decoratief zilverkleurig geanodiseerd

Stoeltjes profiel

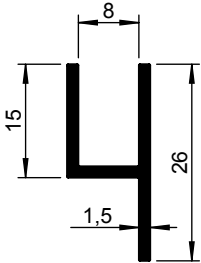

1142 100-000
 1142 100-001 TZ

Stoeltjes profiel

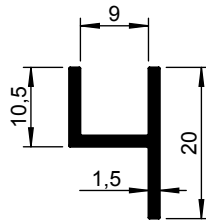

1142 050-000
 1142 050-001 TZ

Raamprofiel

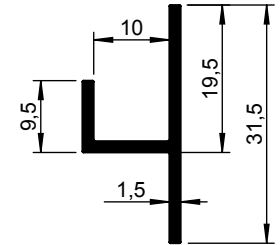

1256 050-000
 1256 050-001 TZ

U-afwerkprofiel met lip

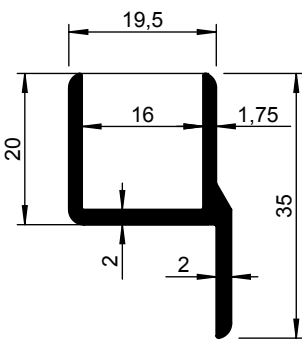

1305 315-000
 1305 315-011 TZ

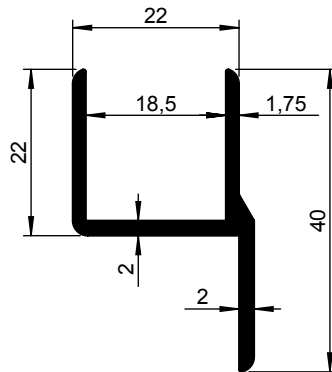

1305 310-000
 1305 310-011 TZ

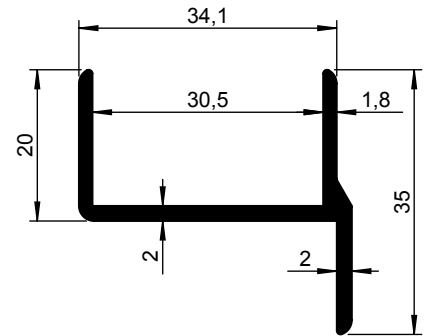

1321 150-000
 1321 150-011 TZ

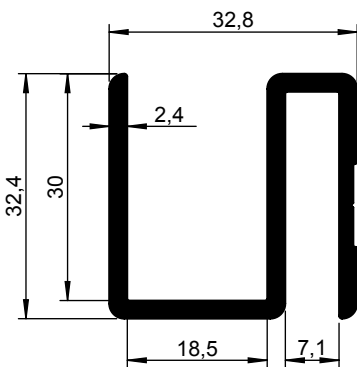

1305 375-011 7500 mm TZ

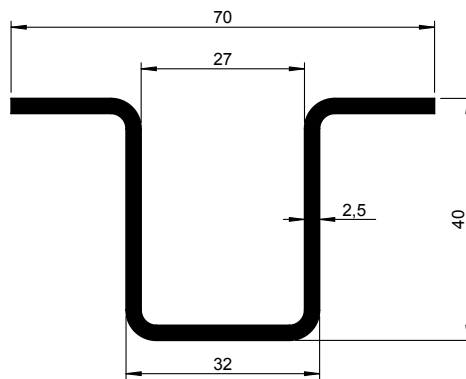

1320 065-000



Speciaal U-profiel

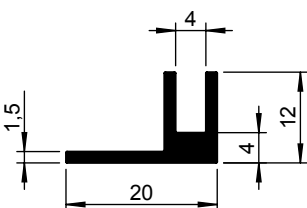

1213 040-000
 1213 040-011 TZ

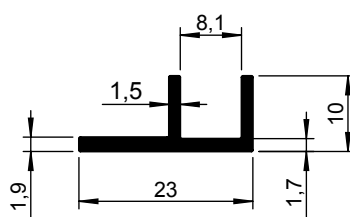

1213 030-000
 1213 030-001 TZ

Aluminium vierkante buis

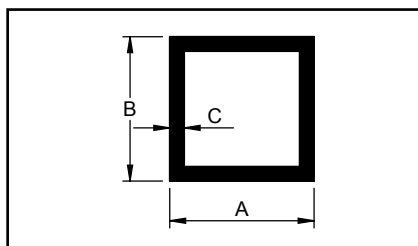

Legering EN AW 6060

Standaardlengte 5000 mm: bij uitzondering 6000 mm of anders.
 Niet vernoemde afmetingen veelal, op aanvraag, leverbaar.

● = Voorraad artikel
 TZ = Technisch zilver geanodiseerd

Bijzonderheden:
 Bij artikelen die in speciale uitvoeringen uit voorraad leverbaar zijn, is een vermelding gemaakt in de kolom "Bijzonderheden".

Artikelnr.	Afmeting in mm			Theor. gew./ gr. p. mtr	Brute	TZ	Bijzonderheden
	A	B	C				
0101 113	15	x	15	x	1,5	219	● ●
0101 115	15	x	15	x	2	281	● ●
0101 125	20	x	20	x	1,5	300	● ●
0101 130	20	x	20	x	2	389	● ●
0101 247	25	x	25	x	1,5	380	● ●
0101 250	25	x	25	x	2	497	● ●
0101 255	25	x	25	x	3	713	● ●
0101 371	30	x	30	x	1,5	461	● ●
0101 375	30	x	30	x	2	605	● ●
0101 505	30	x	30	x	3	875	● ●
0101 519	35	x	35	x	1,5	750	● ●
0101 524	35	x	35	x	2	878	● ●
0101 621	40	x	40	x	1,5	624	● ●
0101 625	40	x	40	x	2	821	● ●
0101 649	40	x	40	x	3	1199	● ●
0101 750	40	x	40	x	4	1555	● ●
0101 772	45	x	45	x	2	947	● ●
0101 800	50	x	50	x	2	1037	● ●
0101 803	50	x	50	x	3	1523	● ●
0101 804	50	x	50	x	4	1987	● ●
0101 811	60	x	60	x	2	1253	● ●
0101 812	60	x	60	x	2,5	1553	● ●
0101 815	60	x	60	x	3	1847	● ●
0101 816	60	x	60	x	4	2419	● ●
0101 830	65	x	65	x	2,5	1688	● ●
0101 848	70	x	70	x	2	1469	● ●
0101 852	70	x	70	x	4	2851	● ●
0101 861	80	x	80	x	3	2495	● ●
0101 864	80	x	80	x	4	3283	● ●
0101 870	90	x	90	x	4	3715	● ●
0101 930	100	x	100	x	2	2117	● ●
0101 934	100	x	100	x	4	4147	● ●
6295 955	110	x	110	x	2	2340	● ●
0101 940	120	x	120	x	2,5	3234	● ●
0101 950	120	x	120	x	5	6210	● ●

Aluminium vierkante buis met afgeronde hoeken

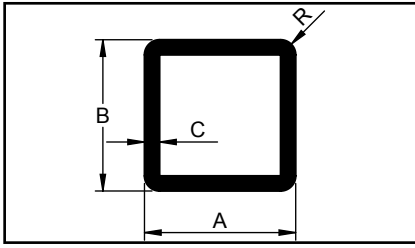

Legering EN AW 6060

Standaardlengte 5000 mm: bij uitzondering 6000 mm of anders.
 Niet vernoemde afmetingen veelal, op aanvraag, leverbaar.

- = Voorraad artikel
- TZ = Technisch zilver geanodiseerd

Bijzonderheden:

Bij artikelen die in speciale uitvoeringen uit voorraad leverbaar zijn, is een vermelding gemaakt in de kolom "Bijzonderheden".

Artikelnr.	Afmeting in mm					Theor. gew./ gr. p. mtr	Brute	TZ	Bijzonderheden
	A	B	C						
0101 260	25	x	25	x	2	478	●		6000 mm
0101 380	30	x	30	x	2	596	●		6000 mm
0101 630	40	x	40	x	2	812	●		6000 mm

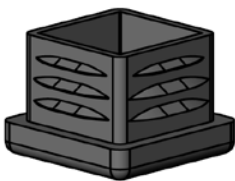
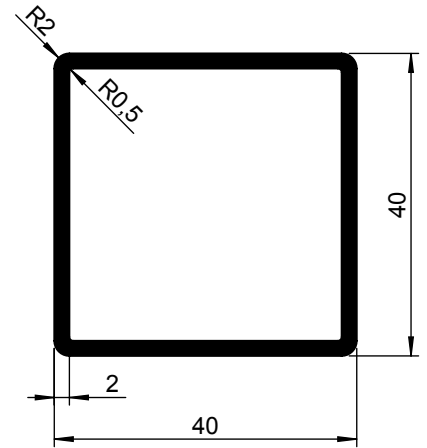
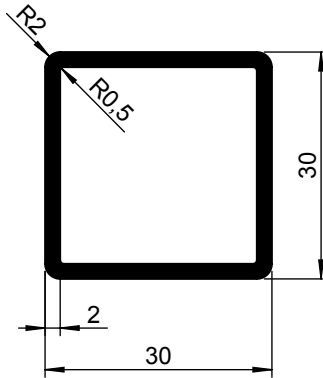
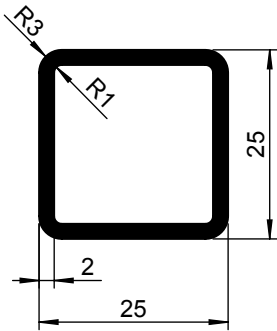

Kunststof insteekdop - kleur zwart

2414 500-000	15 x 15 mm
2414 501-000	20 x 20 mm
2414 503-000	25 x 25 mm
2414 504-000	30 x 30 mm
2414 506-000	40 x 40 mm
4210 580-000	35 x 35 mm (wit)
4210 581-000	35 x 35 mm (zwart)
4210 582-000	35 x 35 mm (grijs)

Andere afmetingen en kleuren te leveren met een minimale afname van 1000 stuks.

Buisverbinding

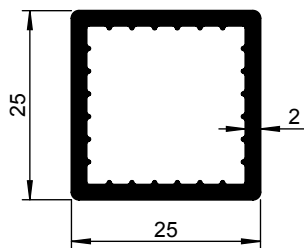

T-Verbindingstuk

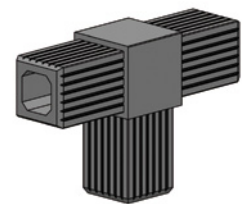

Zie hoofdstuk 2 - blz. 12 voor meer buisverbindingssystemen

Aluminium rechthoekige buis

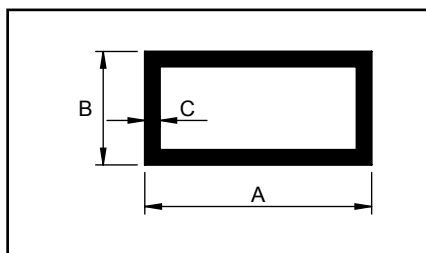

Legering EN AW 6060

Standaardlengte 5000 mm: bij uitzondering 6000 mm of anders.
 Niet vermeldde afmetingen veelal, op aanvraag, leverbaar.

● = Voorraad artikel
 TZ = Technisch zilver geanodiseerd

Bijzonderheden:
 Bij artikelen die in speciale uitvoeringen uit voorraad leverbaar zijn, is een vermelding gemaakt in de kolom "Bijzonderheden".

Artikelnr.	Afmeting in mm			Theor. gew./ gr. p. mtr	Brute	TZ	Bijzonderheden
	A	B	C				
0102 125	20	x	10	x	1,5	210	● ●
0102 130	20	x	15	x	2	335	●
0102 140	25	x	15	x	2	389	●
0102 150	25	x	20	x	2	443	●
0102 172	30	x	15	x	2	443	●
0102 175	30	x	20	x	2	497	● ●
0102 187	30	x	25	x	2	562	●
0102 201	35	x	20	x	2,5	675	●
0102 250	35	x	25	x	2	605	●
0102 300	40	x	20	x	2	605	● ●
0102 400	40	x	20	x	3	875	● ●
0102 402	40	x	25	x	2	659	●
0102 404	40	x	30	x	2	713	●
0102 405	40	x	30	x	3	1037	● ●
0102 410	50	x	15	x	2	659	●
0102 420	50	x	20	x	2	713	●
0102 422	50	x	25	x	2	767	● ●
0102 425	50	x	25	x	3	1118	●
0102 452	50	x	30	x	2	821	● ●
0102 455	50	x	30	x	3	1199	● ●
0102 500	50	x	40	x	4	1771	●
0102 642	60	x	20	x	2	821	●
0102 650	60	x	25	x	3	1280	● ●
0102 665	60	x	30	x	2	929	●
0102 675	60	x	30	x	3	1361	●
0102 692	60	x	40	x	2,5	1283	● ●
0102 694	60	x	40	x	3	1523	●
0102 700	60	x	40	x	4	1987	● ●
0102 725	70	x	30	x	2,5	1283	●
0102 749	75	x	25	x	2	1037	●
0102 770	80	x	30	x	3	1685	●
0102 793	80	x	40	x	2	1253	● ●
0102 795	80	x	40	x	3	1847	●
0102 800	80	x	40	x	4	2419	●
0102 824	80	x	50	x	4	2635	●

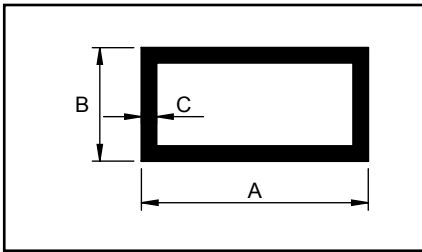

Legering EN AW 6060

Standaardlengte 5000 mm: bij uitzondering 6000 mm of anders.
 Niet vernoemde afmetingen veelal, op aanvraag, leverbaar.

- = Voorraad artikel
- TZ = Technisch zilver geanodiseerd

Bijzonderheden:

Bij artikelen die in speciale uitvoeringen uit voorraad leverbaar zijn, is een vermelding gemaakt in de kolom "Bijzonderheden".

Artikelnr.	Afmeting in mm			Theor. gew./ gr. p. mtr	Brute	TZ	Bijzonderheden	
	A	B	C					
0102 835	100	x	18	x	2	1231	●	
0102 867	100	x	25	x	2	1307	●	
0102 895	100	x	40	x	3	2171	●	
0102 900	100	x	40	x	4	2851	●	●
0102 875	100	x	50	x	3	2333	●	
0102 905	100	x	50	x	4	3067	●	
0102 925	120	x	30	x	3	2333	●	
0102 927	120	x	40	x	4	3283	●	
0102 940	120	x	50	x	4	3500	●	
0102 950	130	x	50	x	4	3720	●	
0102 948	150	x	40	x	4	3935	●	
0102 954	150	x	50	x	3	3142	●	
0102 958	150	x	50	x	4	4147	●	
0102 960	170	x	70	x	4	5011	●	
0102 975	200	x	50	x	4	5227	●	

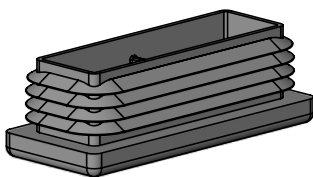

Kunststof insteekdop - kleur zwart

4215 288-000	50 x 30 mm
2414 577-000	60 x 25 mm
2414 576-000	60 x 40 mm
2414 582-000	80 x 40 mm
2414 591-000	100 x 25 mm

Andere afmetingen en kleuren te leveren met een minimale afname van 1000 stuks.

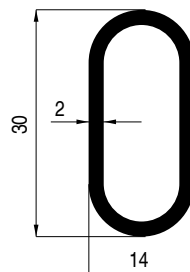
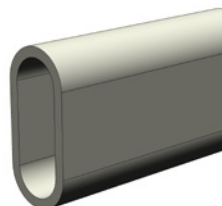

Ovale buis

- 1205 000-000 Brute 5000 mm
- 1205 000-001 Technisch zilver geanodiseerd
- 1205 000-005 Decoratief zilver geanodiseerd

Aluminium ladinglatprofielen

EN AW 6060

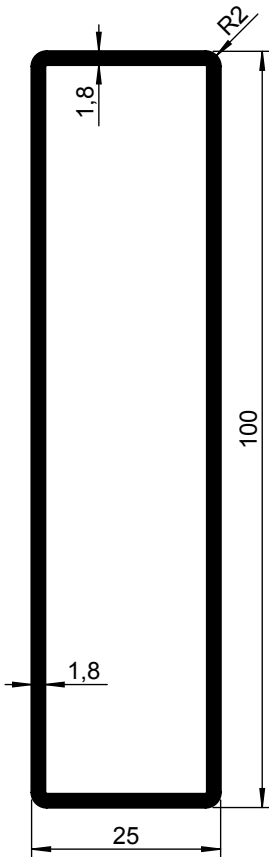

Eindkap 100 x 25 mm
 1317 160-000 6600 mm
 1317 160-011 TZ
 1317 150-000 7500 mm
 1317 150-011 TZ

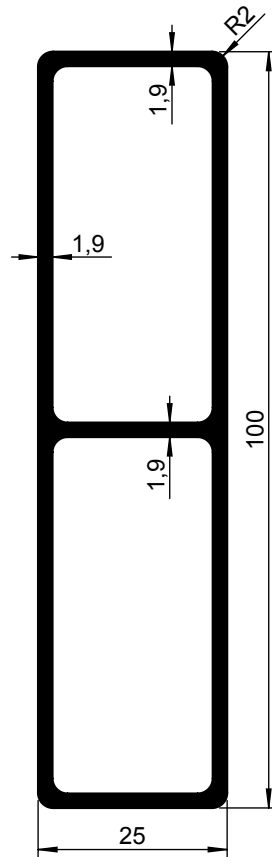

Eindkap 100 x 25 mm
 1320 000-000 6600 mm
 1320 000-011 TZ
 1320 002-000 7500 mm
 1320 002-011 TZ

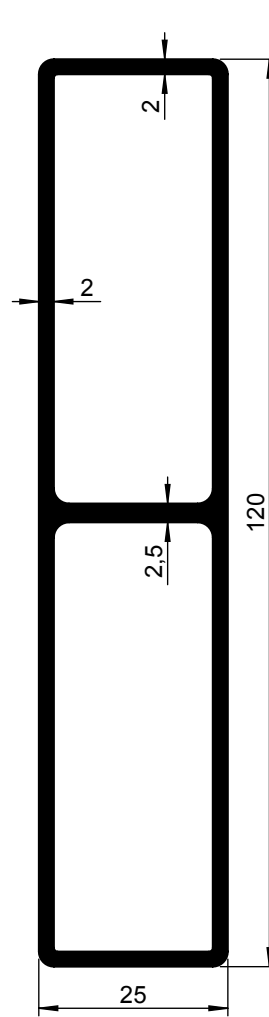

Eindkap (2x) 60 x 25 mm
 1320 010-000 7500 mm
 1320 010-011 TZ

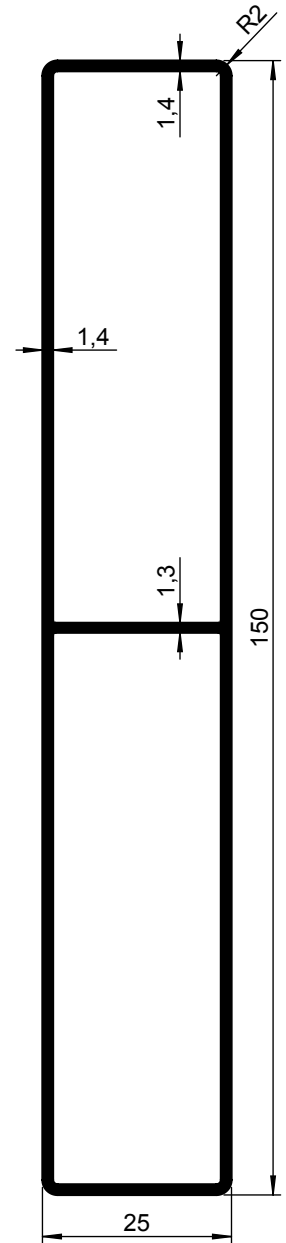

Eindkap (2x) 75 x 25 mm
 1320 085-000 6000 mm
 1320 085-011 TZ
 1320 086-000 6500 mm

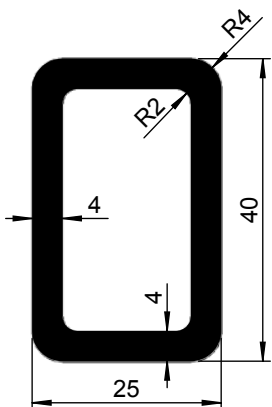

1316 010-000

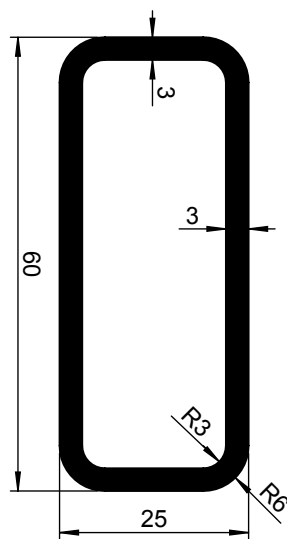

0102 656-000 6000 mm
 0102 656-011 TZ

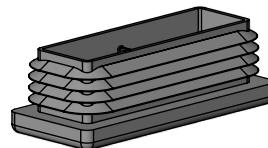

Eindkap kunststof
 60 x 25 mm
 2414 577-000

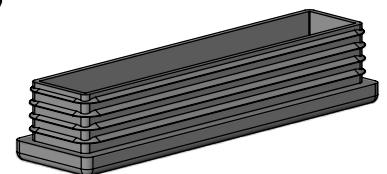

Eindkap kunststof
 75 x 25 mm
 2414 580-000

Eindkap kunststof
 100 x 25 mm
 2414 591-000

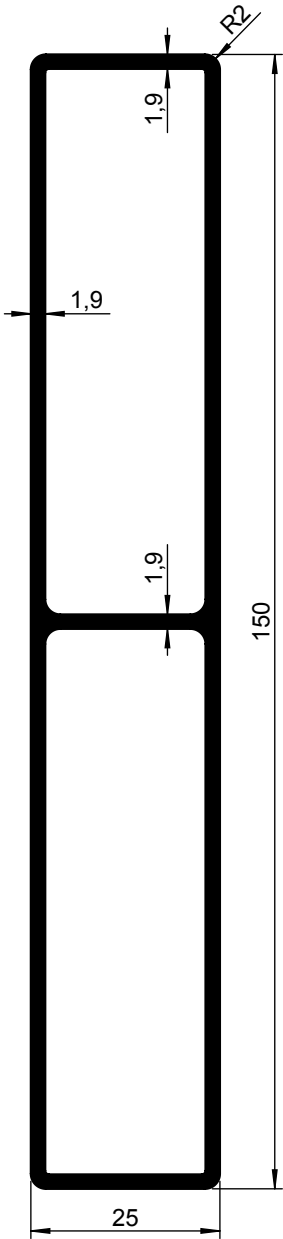

Eindkap (2x) 75 x 25 mm
 1320 080-000 6000 mm
 1320 080-011 TZ
 1320 081-000 7500 mm
 1320 081-011 TZ

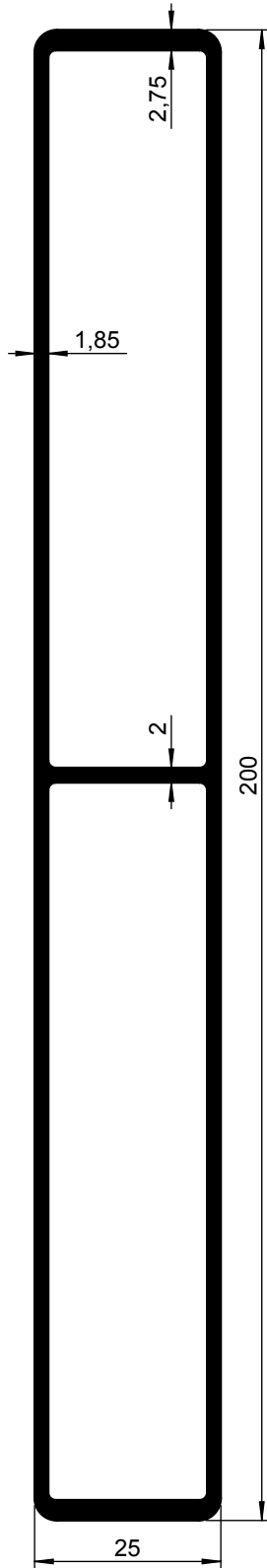

Eindkap (2x) 100 x 25 mm
 1320 006-000 6000 mm
 1320 006-011 TZ
 1320 005-000 7500 mm
 1320 005-011 TZ

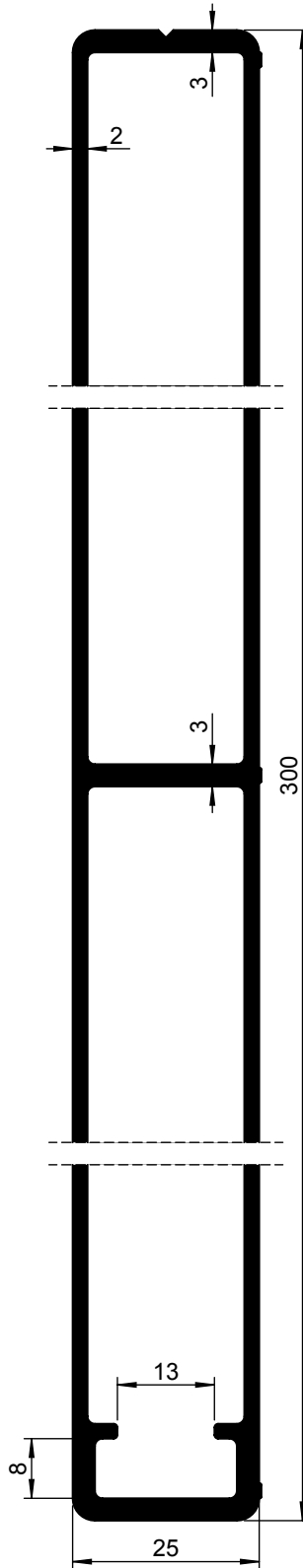

1317 320-000 6000 mm
 1317 320-011 TZ
 1317 330-000 7000 mm
 1317 330-011 TZ
 1317 336-000 7600 mm
 1317 336-011 TZ

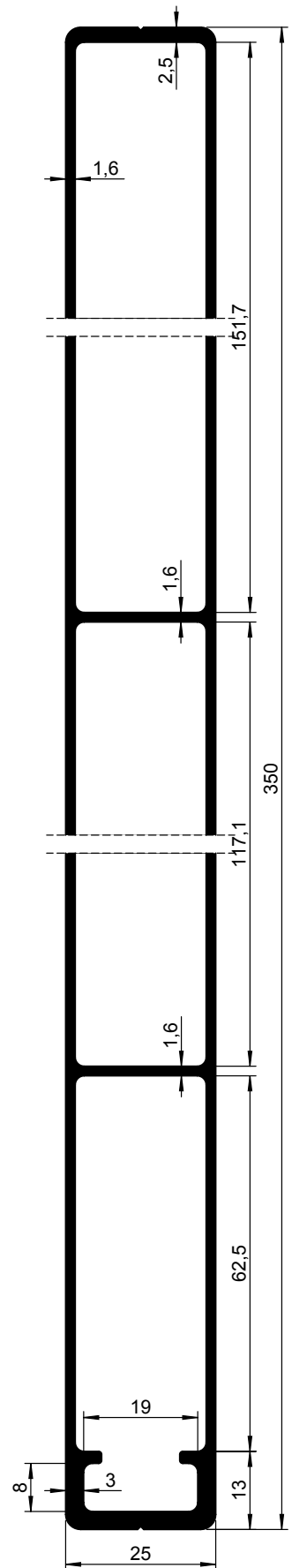

1317 360-000 5000 mm
 1317 360-011 TZ
 1317 361-000 7500 mm
 1317 361-011 TZ

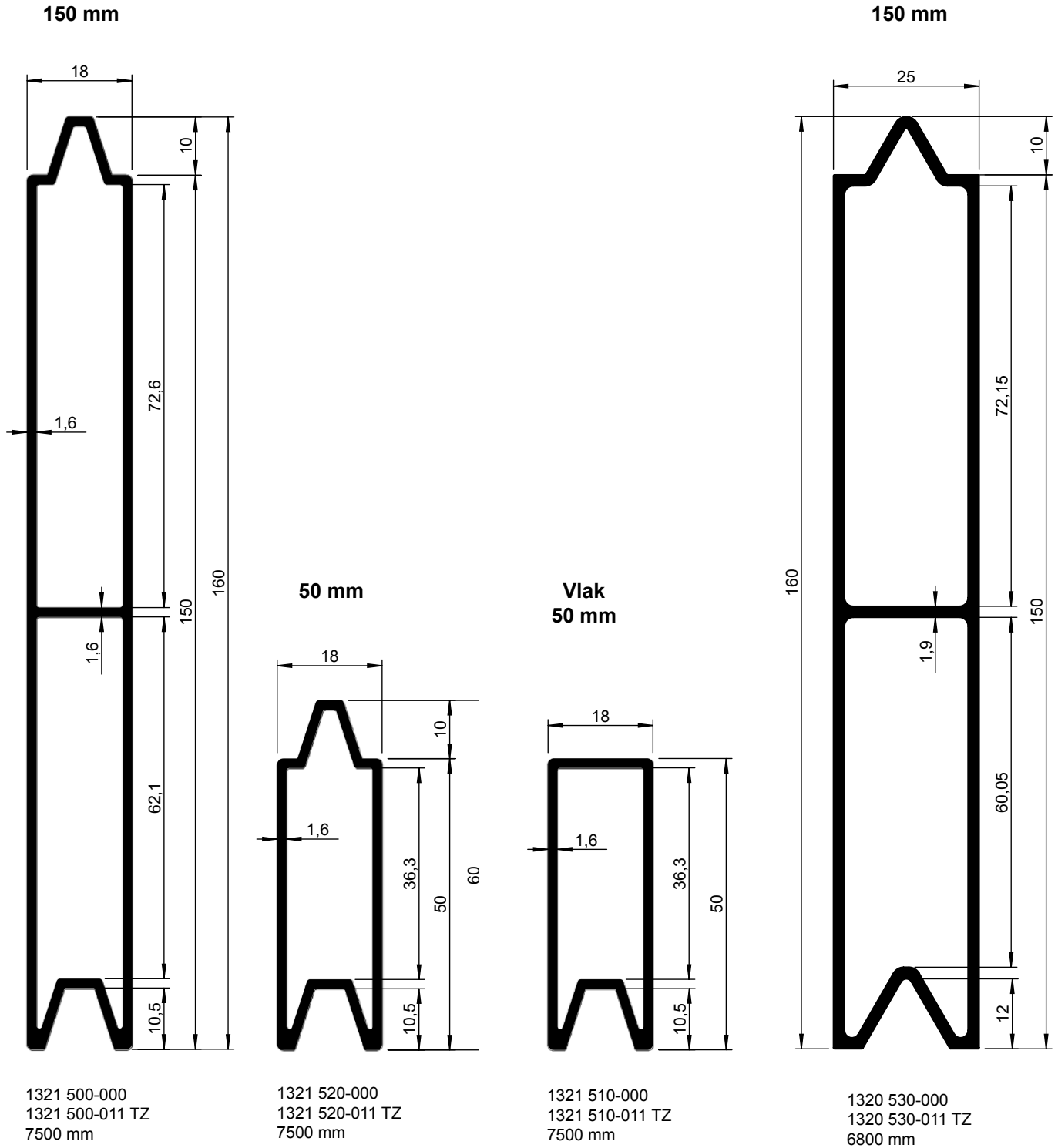

Legering EN AW 6060

TZ = Technisch zilverkleurig geanodiseerd

DZ = Decoratief zilverkleurig geanodiseerd

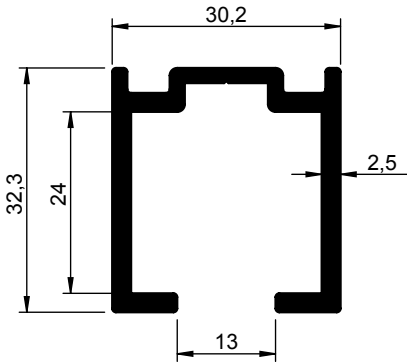

6296 305-000 7500mm

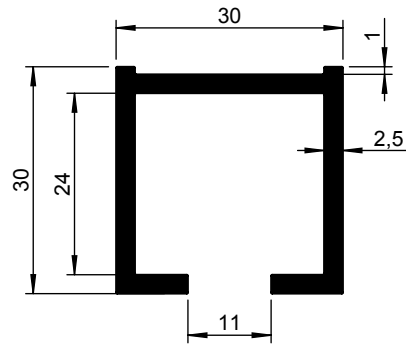

6296 301-000 7500 mm
 6296 301-016 TZ 7500 mm

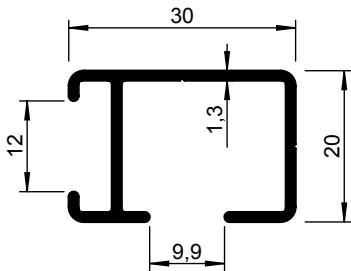

6296 688-000 7500 mm
 6296 688-016 TZ 7500 mm

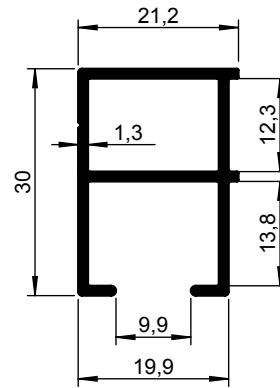

6296 658-000 7000 mm
 6296 658-016 TZ 7000 mm

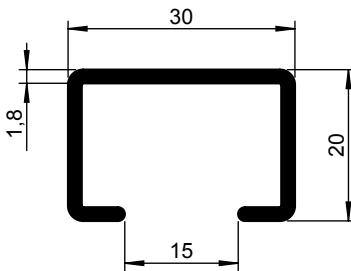

6296 635-000
 Af fabriek

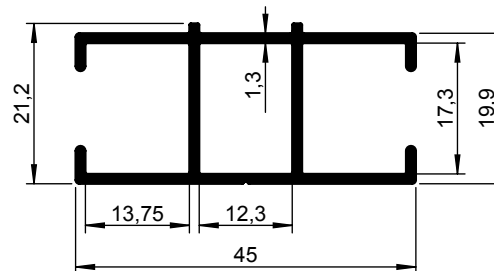

6296 678-000 7500 mm
 6296 678-016 TZ 7500 mm

Legering EN AW 6060

Standaardlengte 5000 mm: bij uitzondering 6000 mm of anders.
 TZ = Technisch zilverkleurig geanodiseerd
 DZ = Decoratief zilverkleurig geanodiseerd

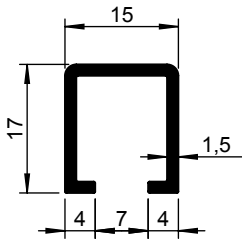

1140 000-000
 1140 000-011 TZ

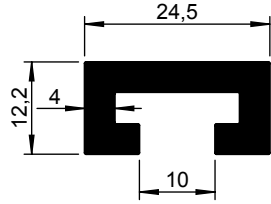

1185 000-000
 1185 000-001 TZ
 1185 000-002 DZ

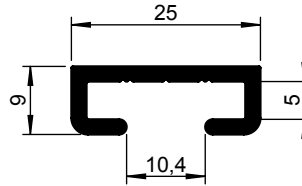

1172 340-000
 1172 340-011 TZ

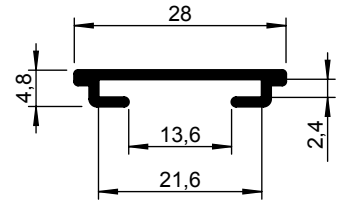

6297 446-000 7500 mm
 6297 446-016 TZ 7500 mm

Tochtwering/stofafdichting

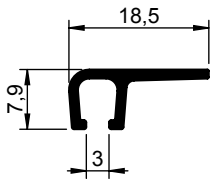

Afsluitprofiel voor borstel
 Lengte 6000 mm
 8000 032-001 TZ
 8000 032-006 Wit
 8000 032-007 Bruin
 8000 032-901 Creme wit

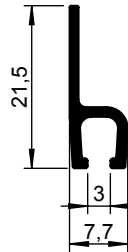

Afsluitprofiel voor borstel
 Lengte 6000 mm
 8000 033-001 TZ
 8000 033-006 Wit
 8000 033-007 Bruin
 8000 033-901 Creme wit

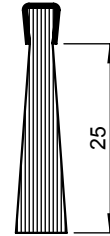

Borstel 25 mm
 8000 037-000
 Lengte 3000 mm

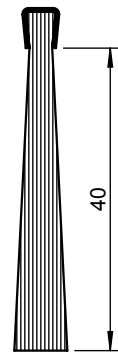

Borstel 40 mm
 8000 038-000
 Lengte 3000 mm

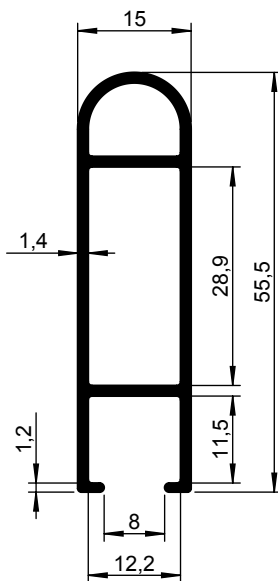

6296 012-000 6000 mm
 6296 012-016 TZ 6000 mm

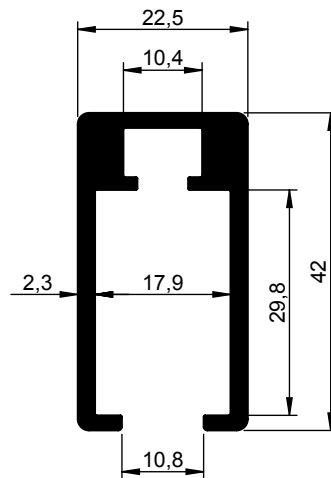

6296 345-000 7500 mm
 6296 345-016 TZ 7500 mm

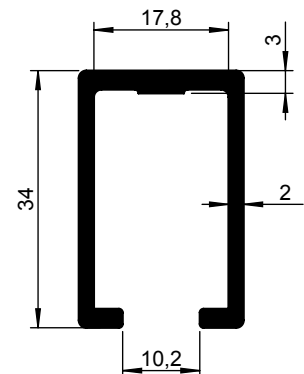

6296 338-000 7000 mm
 6296 338-016 TZ 7000 mm

● = Voorraad artikel
 TZ = Technisch zilver geanodiseerd

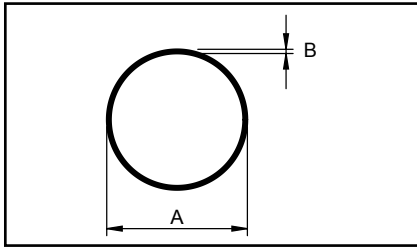

Artikelnr.	Afmeting in mm			Inw. maat	Theor. gew./ gr. p. mtr	Brute	TZ	Bijzonderheden	
	A	x	B						
0000 121	20	x	0,7	18,6	115	●		EN AW 5049	6400 mm
0000 127	25	x	0,6	23,8	125	●		EN AW 3004	6400 mm
0000 128	25	x	0,6	23,8	125	●		EN AW 3004	2017 mm
0000 129	25	x	0,6	23,8	125	●		EN AW 3004	2117 mm

Dikwandige buis: Op aanvraag leverbaar.

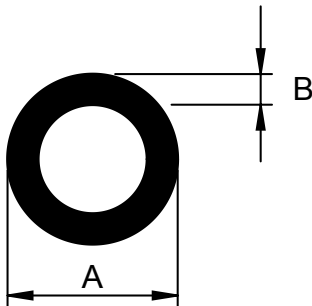

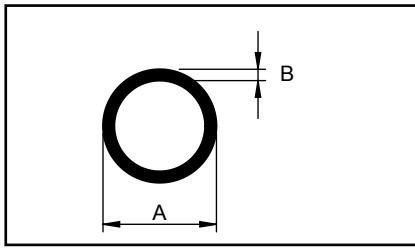

Legering EN AW 6060

Standaardlengte 5000 mm: bij uitzondering 6000 mm of anders.
 Niet vernoemde afmetingen veelal, op aanvraag, leverbaar.

● = Voorraad artikel
 TZ = Technisch zilver geanodiseerd

Bijzonderheden:
 Bij artikelen die in speciale uitvoeringen uit voorraad leverbaar zijn, is een vermelding gemaakt in de kolom "Bijzonderheden".

Artikelnr.	Afmeting in mm			Inw. maat	Theor. gew./ gr. p. mtr	Brute	TZ	Bijzonderheden
	A	B						
0100 010	6	x	1	4	42	●		
0100 024	8	x	1	6	59	●	●	
0100 030	10	x	1	8	76	●	●	
0100 053	12	x	1	10	93	●	●	
0100 057	13	x	1,5	10	146	●	●	
0100 062	15	x	2	11	220	●		
0100 064	15	x	1,45	12,1	167	●		
0100 060	16	x	2	12	238	●		
0100 067	16	x	1,5	13	184	●	●	
0100 069	16	x	1	14	127	●	●	
0100 088	19	x	1,5	16	223	●		
0100 090	20	x	2	16	305	●	●	
0100 096	20	x	1,5	17	235	●	●	
0100 100	20	x	1	18	161	●		
0100 113	22	x	2	18	339	●	●	
0100 115	22	x	1,5	19	261	●	●	
0100 125	23	x	1,5	20	274	●		
0100 130	25	x	2,5	20	477	●	●	
0100 149	25	x	2	21	390	●	●	
0100 250	25	x	1,5	22	299	●	●	
0100 131	26	x	3	20	591	●		5190 MM
0100 370	28	x	1,5	25	337	●		
0100 375	30	x	2,5	25	583	●	●	
0100 400	30	x	2	26	479	●		
0100 455	30	x	1,5	27	363	●		
0100 541	35	x	2,5	30	689	●	●	
0100 878	38	x	1,5	35	464	●		
0100 879	40	x	2,5	35	803	●	●	
0100 882	40	x	2	36	650	●		

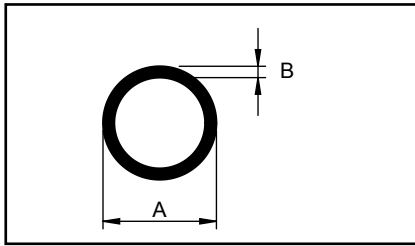

Legering EN AW 6060

Standaardlengte 5000 mm: bij uitzondering 6000 mm of anders.
 Niet vernoemde afmetingen veelal, op aanvraag, leverbaar.

● = Voorraad artikel
 TZ = Technisch zilver geanodiseerd

Bijzonderheden:

Bij artikelen die in speciale uitvoeringen uit voorraad leverbaar zijn, is een vermelding gemaakt in de kolom "Bijzonderheden".

Artikelnr.	Afmeting in mm			Inw. maat	Theor. gew./ gr. p. mtr	Brute	TZ	Bijzonderheden
	A	x	B					
0100 883	42	x	3	36	992	●		
0100 900	45	x	2,5	40	901	●		
0100 906	48	x	3	42	1145	●		
0100 903	50	x	5	40	1909	●		
0100 910	50	x	2,5	45	1007	●	●	
0100 912	50	x	1,5	47	617	●	●	
0100 911	55	x	2,5	50	1113	●		
0100 917	60	x	3	54	1450	●	●	
0100 924	60	x	2,5	55	1219	●		
0100 925	70	x	5	60	2757	●		
0100 922	70	x	3	64	1718	●		
0100 929	75	x	2	71	1238	●		
0100 930	80	x	2	76	1323	●		
0100 931	84	x	2	80	1391	●		
0100 934	90	x	3	84	2214	●		
0100 939	100	x	3	94	2468	●		
0100 941	110	x	5	100	4453	●		

Aluminium buizen met doeksleuf

Legering EN AW 6060

• = Voorraad artikel
 TZ = Technisch zilver geanodiseerd

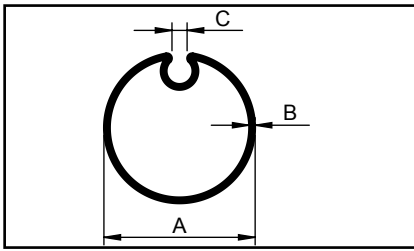

Alu buis 50

Artikelnr.	Afmeting in mm			Inw. maat	Brute	TZ	Bijzonderheden
	A	B	C				
6296 252	50	x 1,8	x 5,1	46,4	•	•	7500 mm

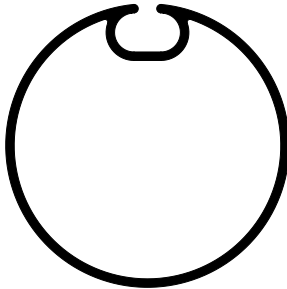

Alu buis 51 met speciale doeksleuf

Artikelnr.	Afmeting in mm			Inw. maat	Brute	TZ	Bijzonderheden
	A	B	C				
6296 454	51	x 1,8	x 2,8	47,4	•	•	Minder aftekening op het doek bij het oprollen van het doek Lengte 7000 mm

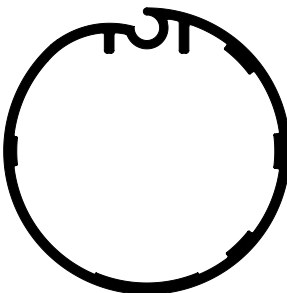

Alu elektro buis 50

Artikelnr.	Afmeting in mm			Inw. maat	Brute	TZ	Bijzonderheden
	A	B	C				
6296 450	50	x 1,8	x 2,3	46,4	•	•	7000 - 7500 mm

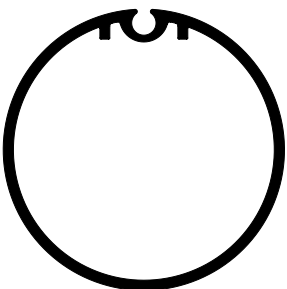

Legering EN AW 6060

● = Voorraad artikel
 TZ = Technisch zilver geanodiseerd

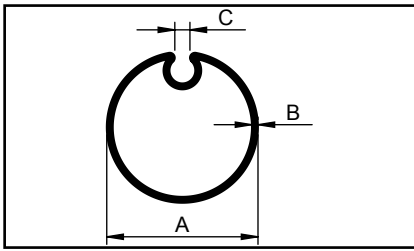

Buis 28

Artikelnr.	Afmeting in mm			Inw. maat	Brute	TZ	Bijzonderheden
	A	B	C				
6297 620	28	x 1,3	x 4	25,2	•	•	6000 mm

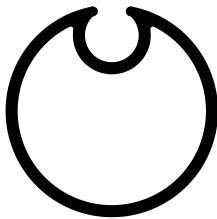

Buis 65

Artikelnr.	Afmeting in mm			Inw. maat	Brute	TZ	Bijzonderheden
	A	B	C				
6296 279	65	x 1,75	x 5,1	61	•	•	7500 mm

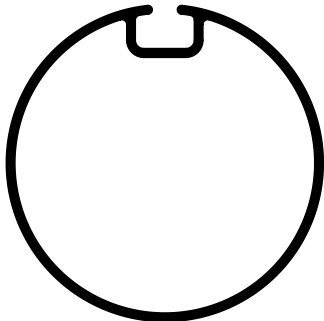

Buis 80

Artikelnr.	Afmeting in mm			Inw. maat	Brute	TZ	Bijzonderheden
	A	B	C				
6296 289	80	x 2,1	x 5,4	75,8	•	•	7000 mm

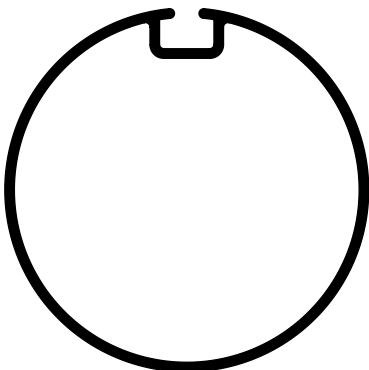

Aluminium buizen

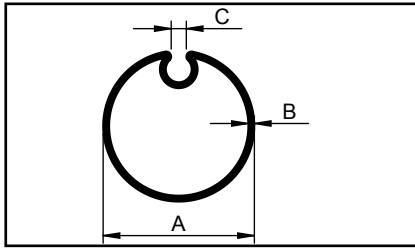

Legering EN AW 6060

● = Voorraad artikel
 TZ = Technisch zilver geanodiseerd

Tussenrol profiel

Artikelnr.	Afmeting in mm			Inw. maat	Brute	TZ	Bijzonderheden
	A	B					
6297 342	31	x	2,5	26	•	•	6000 mm

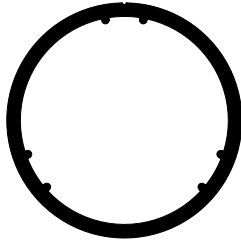

Ondersteuningsrol-buis

Artikelnr.	Afmeting in mm			Inw. maat	Brute	TZ	Bijzonderheden
	A	B					
6295 600	65	x	1,8	61,4	•		6000 mm

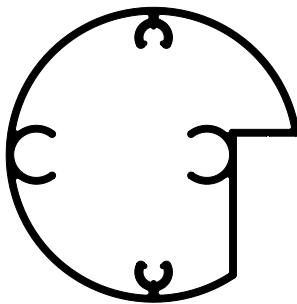





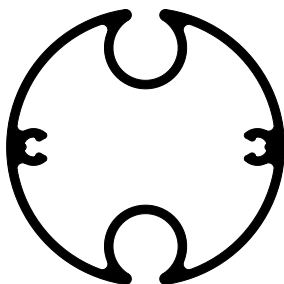

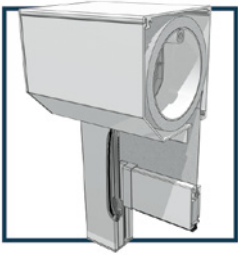
Dubbel keder - buis

Artikelnr.	Afmeting in mm						Inw. maat	Brute	TZ	Bijzonderheden
	A	B	C							
1256 400	49	x	1,9	x	5	45,2	•	•	6100 mm	





AVZ beschikt over een ruim assortiment accessoires om verticale zonwering en/of doekafscheidingen te fabriceren. Hieronder treft u slechts een greep uit ons omvangrijke assortiment. Bel voor meer informatie de afdeling verkoop via het telefoonnummer: 0499-328660 of kijk op onze website: www.avz.nl

Artikelnr.	Omschrijving	Bijzonderheden
	4000 069 Kunststof afsluitdop voor buis 50	
	4000 210 Kunststof doekpees	
	4452 055 Alu lagerblok 95, met plaatje zonder schroeven	
	4470 030 Kunststof lagerprop 63, met as 12 mm	
	4470 030 Stalen lagerpen met bevestigingsplaatje	
	4470 058 Kunststof lagerprop 48 met glijlager	



AVZ beschikt over een ruim assortiment accessoires om verticale zonwering en/of doekafscheidings te fabriceren. Hieronder treft u slechts een greep uit ons omvangrijke assortiment. Bel voor meer informatie de afdeling verkoop via het telefoonnummer: 0499-328660.

Artikelnr.	Omschrijving	Bijzonderheden
------------	--------------	----------------



4452 095	Oogwindwerk met oog 1:4 6,5 Nm, zonder eindbegrenzing	
----------	--	--



4470 032	Kunststof monoprop 78	
----------	-----------------------	--

4000 573	Draaistang Ø 13 mm, wanddikte 1,5 mm	
----------	--------------------------------------	--

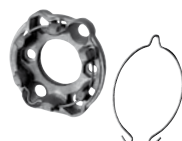

Tevens heeft AVZ een uitgebreid assortiment van buizenmotoren en alle toebehoren. Zie hiervoor op de website van AVZ de catalogus motoren en toebehoren.

Speciale profielen

Interieurbouw/ winkelinrichting, meubelfabricage, projectinrichting

Aluminium holbol	2-2
Aluminium gebroken kantprofielen	2-2
Aluminium slijtstrip	2-3
Trapkantprofielen	2-3
Bladrandprofielen	2-4
- Kraallijsten	
- Kelderluik profiel	
- T-afgerond	
- Tafelrand profiel	
- Waterkeringsprofiel	
Plaatafwerk profielen	2-6
Speciale plaatwerk/afwerkprofielen	2-7
Aluminium hoekrandprofielen	2-8
Aluminium hoekafwerk profielen	2-9
Strokenwand/ slatwall profielen	2-10
Plaathaak ophangstelsysteem	2-11
Buisverbindingssystemen	2-12
Garderobe systemen	2-13
- Ovale buis	
- Buissteunen	
- Jashaken - kledinghangers	
- Leuninghouders	
Aluminium glasrailsystemen	2-18
- Glasrailsysteem model 6303	2-18
- Glasrailsysteem model 6340	2-20
Signing	2-22
- Reclamebord systeem	2-22
- Posterwissellijsten	2-23
- Prijskaartprofiel	2-23
- Lichtbakprofielen	2-24
- Keder/ touwprofielen	2-25
Overige	2-26
- Sier- & Stootlijsten	2-27
- Handgrepen	2-28

Aluminium holbol en gebroken kant profielen

Legering EN AW 6060

Standaardlengte 5000 mm, bij uitzondering 6000 mm of anders.

TZ = Technisch zilverkleurig geanodiseerd

DZ = Decoratief zilverkleurig geanodiseerd

2

Holbol profielen

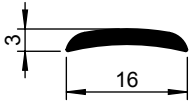

1200 163-000
1200 163-001 TZ

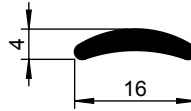

1200 164-000
1200 164-001 TZ

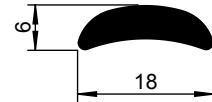

1200 186-000
1200 186-001 TZ

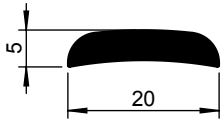

1200 205-000
1200 205-001 TZ

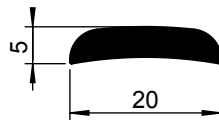

Holbol
1200 206-000 (zacht)
1200 206-001 TZ

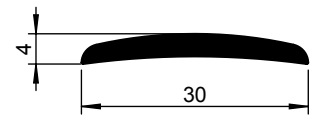

Holbol
1200 304-000 (zacht)
1200 304-001 TZ

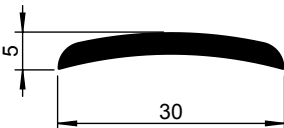

1200 305-000
1200 305-001 TZ

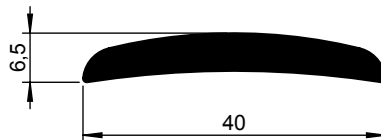

Holbol
1200 465-000 (zacht)
1200 465-001 TZ

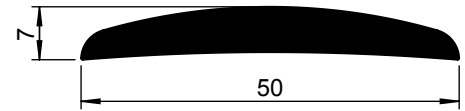

Holbol
1200 507-000 (zacht)
1200 507-001 TZ

Gebroken kant profielen

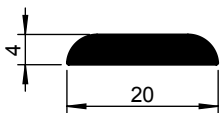

1200 820-000
1200 820-001 TZ

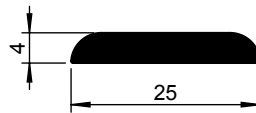

1200 825-000
1200 825-001 TZ

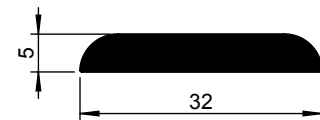

1200 832-000
1200 832-001 TZ

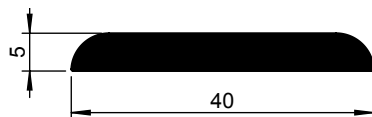

1200 840-000
1200 840-001 TZ

Legering EN AW 6060

Standaardlengte 5000 mm, bij uitzondering 6000 mm of anders.
 TZ = Technisch zilverkleurig geanodiseerd
 DZ = Decoratief zilverkleurig geanodiseerd

Slijtstrip profielen

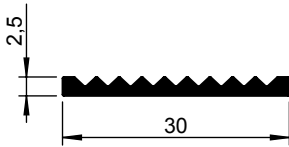

1133 030-000
 1133 030-001 TZ

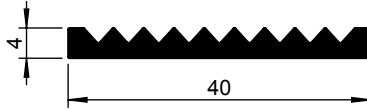

1133 040-000
 1133 040-001 TZ



1133 050-000

Trapkant profielen

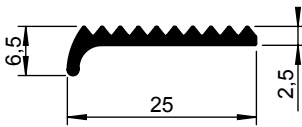

1134 000-000
 1134 000-001 TZ

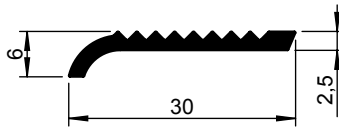

1135 000-000
 1135 000-001 TZ

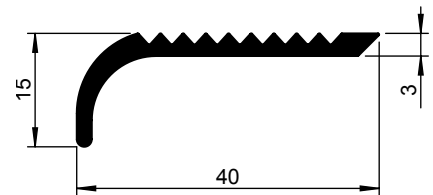

1136 000-000
 1136 000-001 TZ
 1136 000-022 zwart geanodiseerd

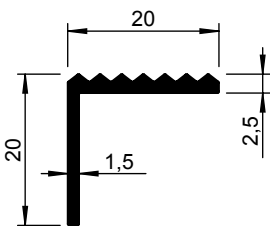

1165 000-000
 1165 000-001 TZ
 1165 000-022 zwart geanodiseerd

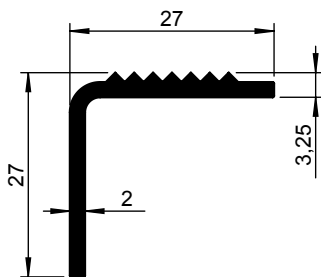

1167 000-000
 1167 000-001 TZ
 1167 000-022 zwart geanodiseerd

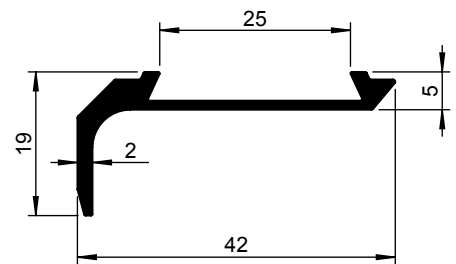

1175 000-000
 1175 000-001 TZ

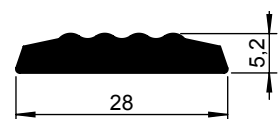

2494 010-000
 Rubber inleg voor 1175 000-000

Bladrandprofielen

Legering EN AW 6060

Standaardlengte 5000 mm, bij uitzondering 6000 mm of anders.
 TZ = Technisch zilverkleurig geanodiseerd
 DZ = Decoratief zilverkleurig geanodiseerd

2

Kraallijstprofielen

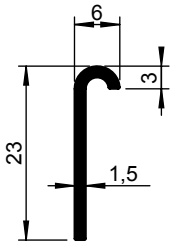

1111 000-000
 1111 000-001 TZ

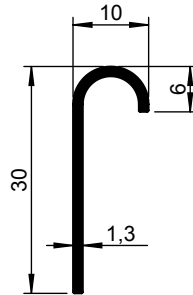

1131 000-000
 1131 000-001 TZ

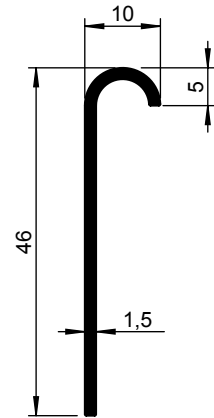

1132 000-000
 1132 000-001 TZ

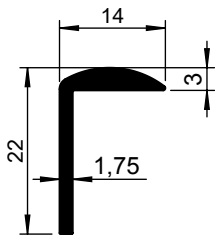

1129 010-000
 1129 010-001 TZ

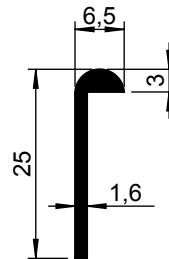

1130 000-000
 1130 000-001 TZ

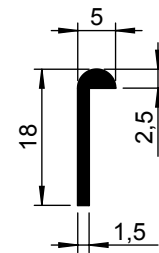

1128 000-000
 1128 000-001 TZ

Kelderluikprofielen

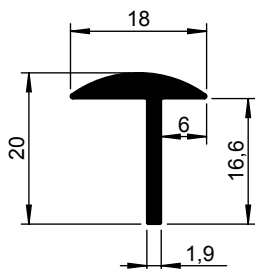

1102 200-000
 1102 200-001 TZ

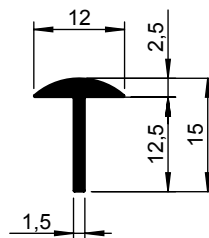

1180 000-000
 1180 000-001 TZ

Legering EN AW 6060

Standaardlengte 5000 mm, bij uitzondering 6000 mm of anders.
 TZ = Technisch zilverkleurig geanodiseerd
 DZ = Decoratief zilverkleurig geanodiseerd

Tafelrandprofielen

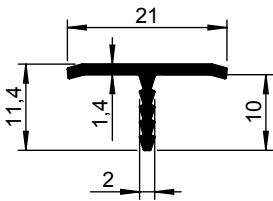

1138 210-000
 1138 210-001 TZ

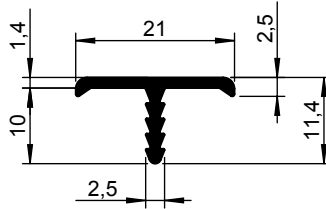

1138 215-000
 1138 215-001 TZ

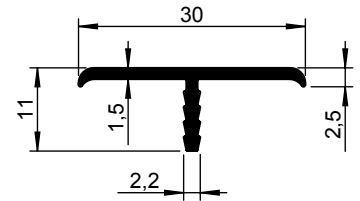

1138 300-000
 1138 300-001 TZ

Waterkeringprofielen

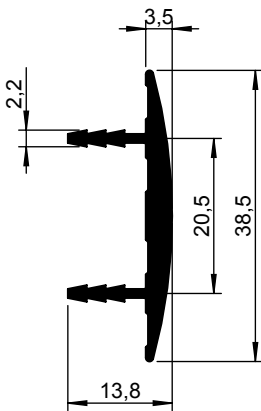

1138 655-000
 1138 655-001 TZ

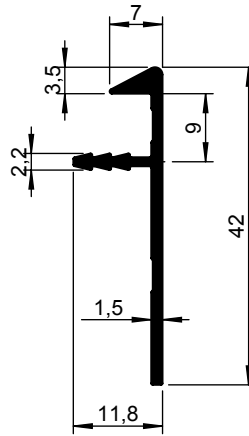

1181 042-000
 1181 042-001 TZ

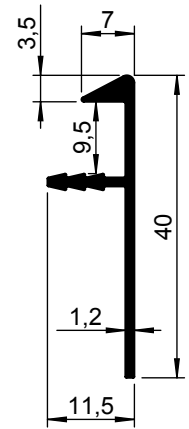

1181 045-000
 1181 045-001 TZ

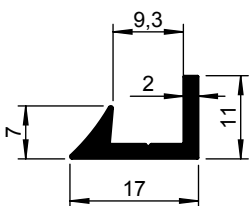

1181 715-000
 1181 715-001 TZ
 Lengte 6000 mm

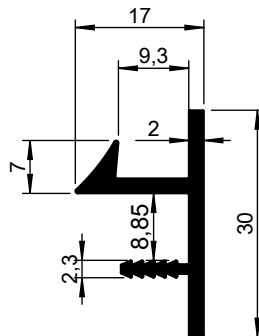

1181 700-001 TZ
 Lengte 6000 mm

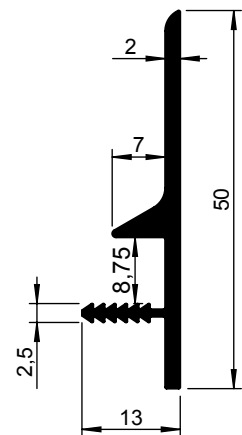

1180 500-001 TZ
 Lengte 6000 mm

Plaatafwerkprofielen

EN AW 6060

Standaardlengte 5000 mm, bij uitzondering 6000 mm of andere lengtes.
 TZ = Technisch zilverkleurig geanodiseerd
 DZ = Decoratief zilverkleurig geanodiseerd

2

Plaathoekprofiel

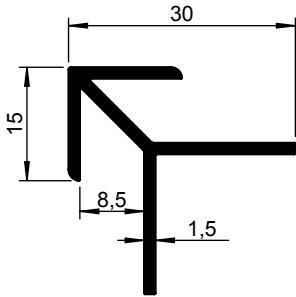

1176 025-000
 1176 025-001 TZ

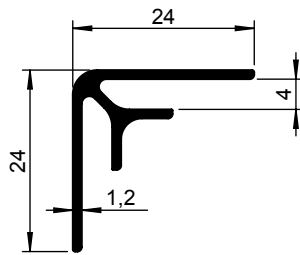

1176 018-000
 1176 018-001 TZ

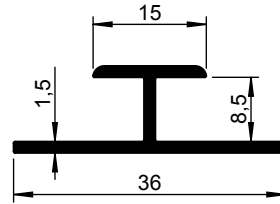

1176 042-000
 1176 042-001 TZ

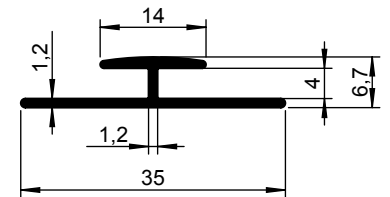

1176 040-000
 1176 040-011 TZ

Plaatafwerkprofiel

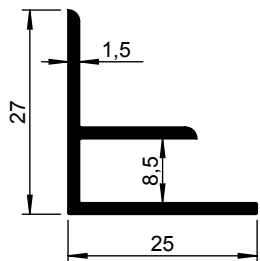

1176 050-000
 1176 050-001 TZ

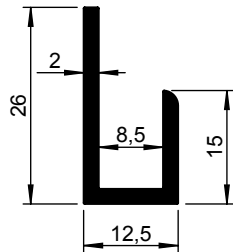

1176 012-000
 1176 012-001 TZ

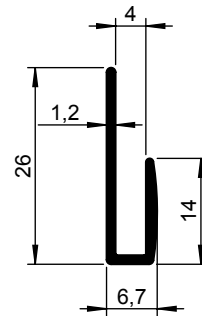

1176 015-000
 1176 015-011 TZ

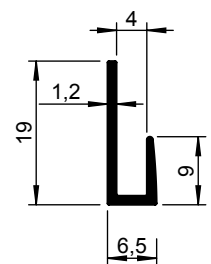

1176 000-000
 1176 000-001 TZ

U-profiel ongelijkzijdig

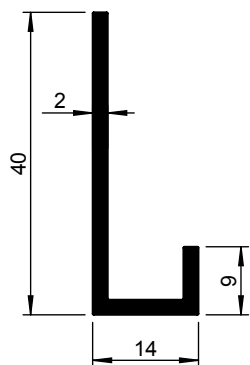

1113 300-000
 1113 300-001 TZ

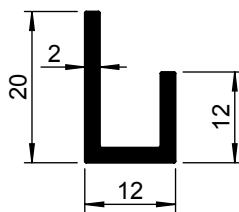

1113 600-000
 1113 600-001 TZ

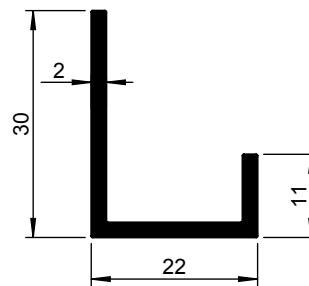

1113 500-000
 1113 500-001 TZ

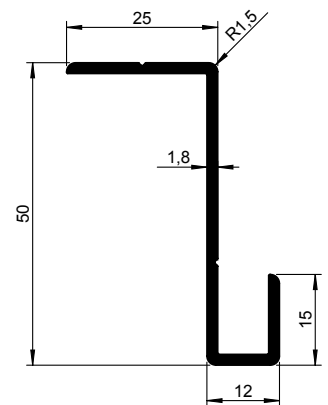

1321 110-000
 1321 110-011 TZ



Speciale plaat/afwerkprofielen

De getoonde profielen op deze pagina zijn alleen op aanvraag verkrijgbaar.

Hoekrandprofiel voor 16 mm plaat

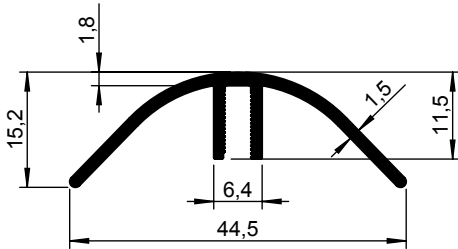

TK 2160-1

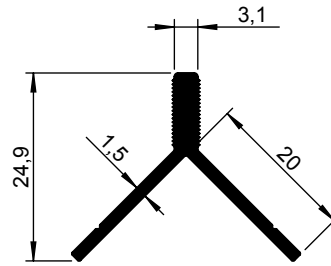

TK 2161

Verstekafwerkprofiel

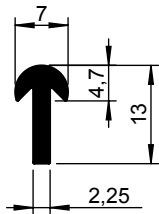

TK 2164

Inwendig hoekprofiel

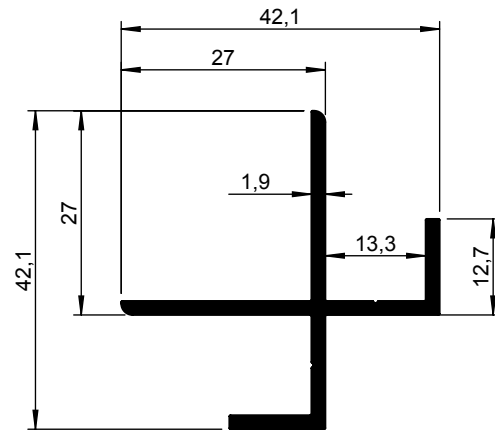

1274 612-000

Uitwendig hoekprofiel

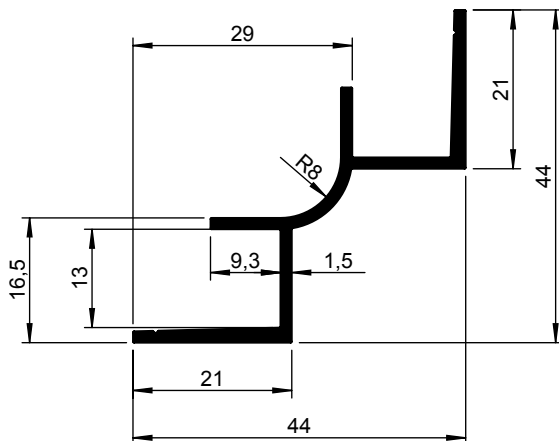

1274 610-000

Plaat verbindingsprofiel

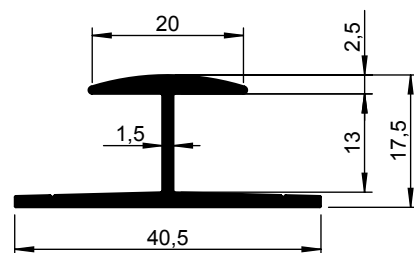

1274 608-000

Aluminium Hoekrandprofiel

EN AW 6060

2

Met behulp van dit profiel kunnen bijv. betonnen staanders in winkels, kantoren, zorgcentra, ziekenhuizen e.d. van een fraaiër uiterlijk worden voorzien. Houten panelen met een dikte van 18 mm worden in verstek gemonteerd waardoor er aan de buitenkant een aluminium rand van 0,5 mm oversteekt. Die rand beschermt de houten panelen en geeft een eigentijdse uitstraling. Op creatieve wijze kan het profiel ook in diverse meubelstukken verwerkt worden.

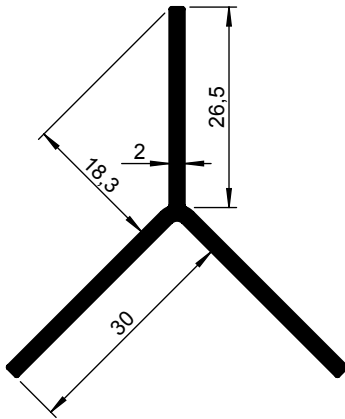

- 1273 560-000 Hoekrandprofiel voor 18 mm plaat: 6000 mm
- 1273 560-062 Hoekrandprofiel voor 18 mm plaat: 6000 mm geboord

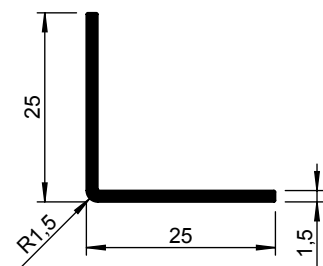
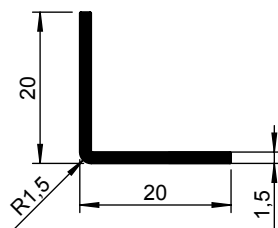
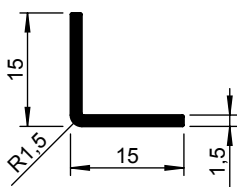
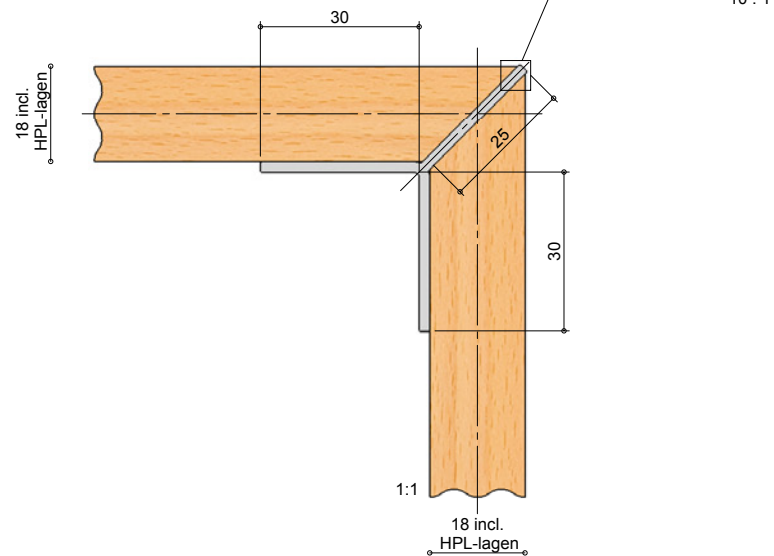
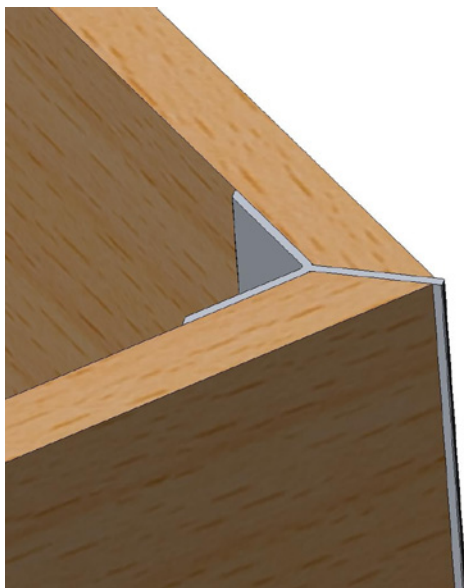
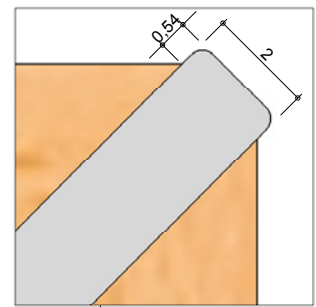

Voor meer afgeronde standaard hoekprofielen, zie hoofdstuk 1 blz.5

Aluminium Hoekafwerk profielen

Legering EN AW 6060

Standaardlengte 5000 mm, bij uitzondering 6000 mm of anders.
 TZ = Technisch zilverkleurig geanodiseerd
 DZ = Decoratief zilverkleurig geanodiseerd

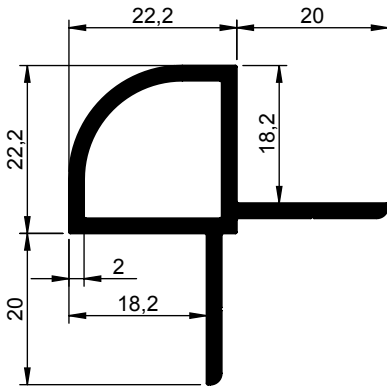

Systeemprofiel afgerond m/2 lippen
 1274 630-000 6000 mm
 1274 630-001 TZ

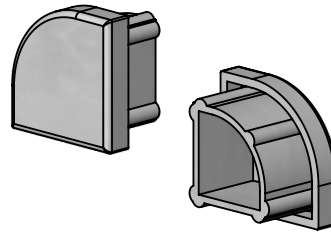

Kunststof eindstop grijs
 3575 100-000

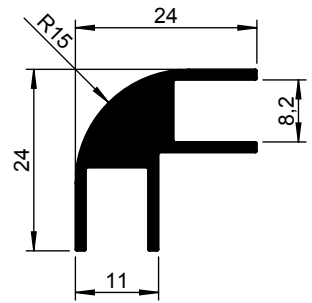

Hoekprofiel afgerond
 1198 000-000
 1198 000-001 TZ
 1198 000-002 DZ

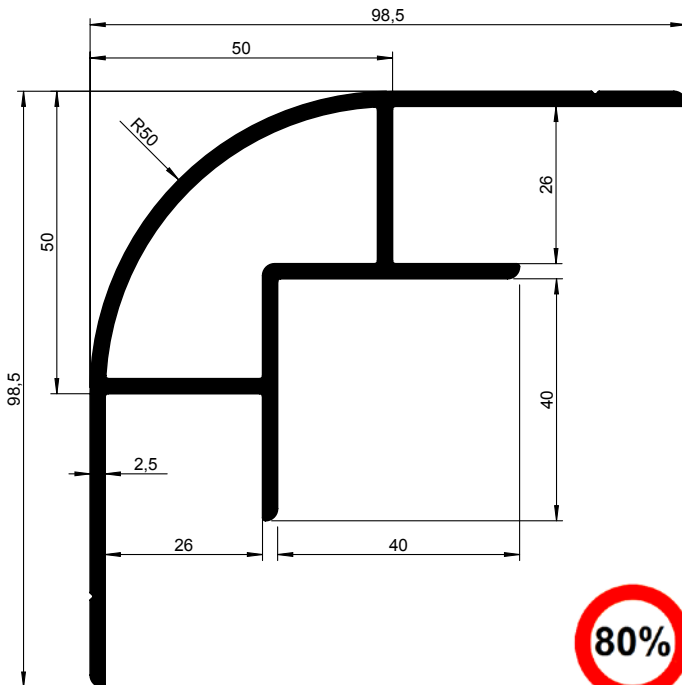

Voorhoekprofiel
 1320 180-000 5000 mm
 1320 185-000 6000 mm

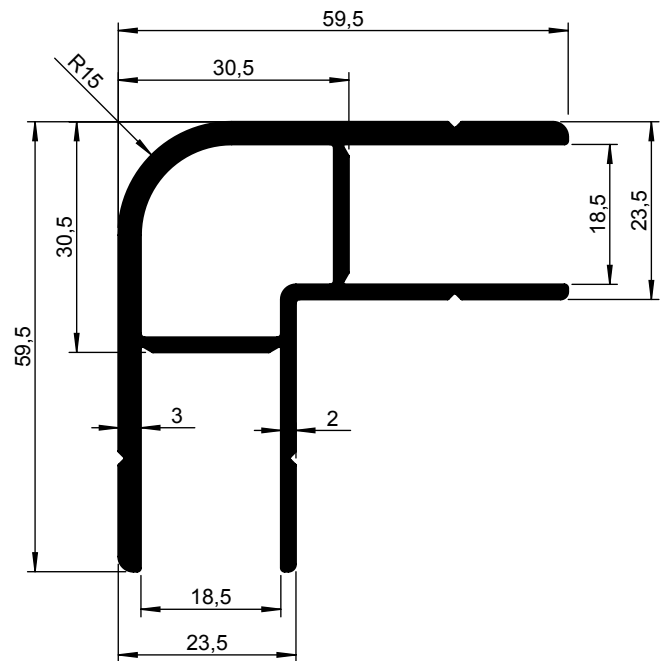

Hoekverbindingsprofiel
 1320 900-000 7000 mm
 1320 900-011 TZ 7000 mm

Strokenwand/ Slatwall profielen

EN AW 6060

2

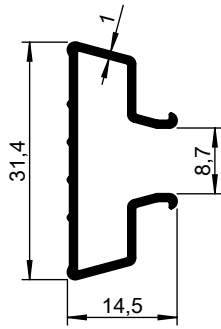

Strokenwandprofiel dubbel
1273 505-000

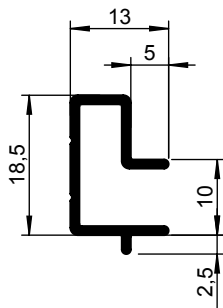
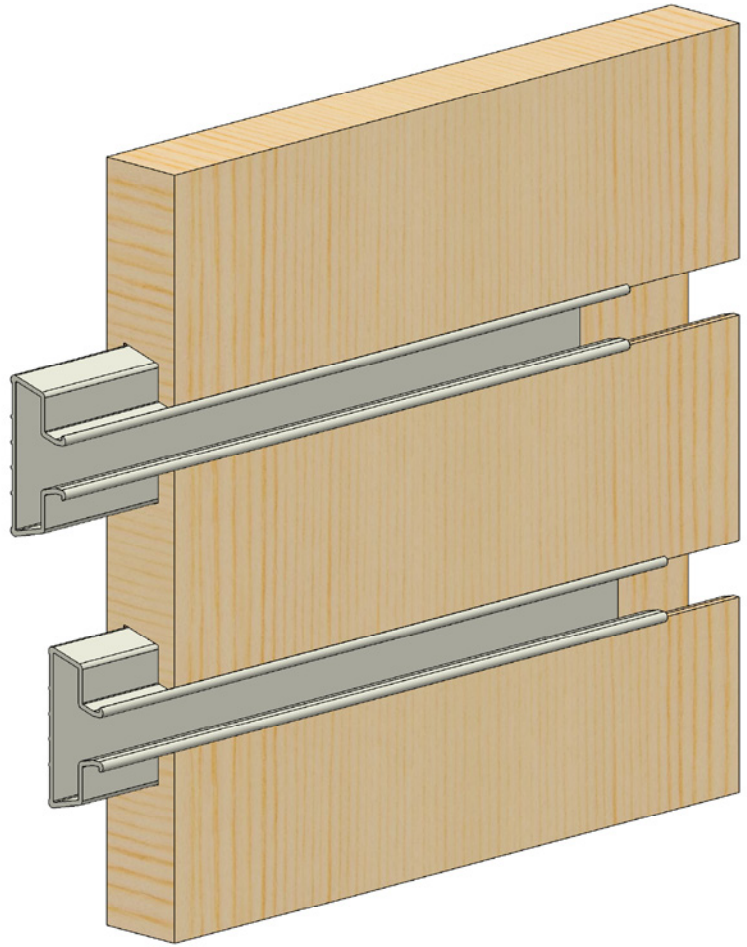

Strokenwandprofiel
1273 500-000

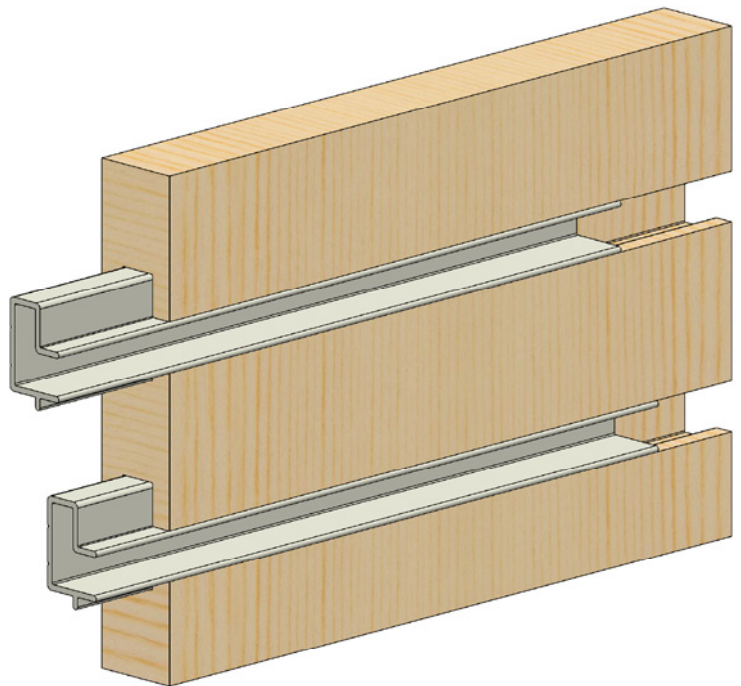

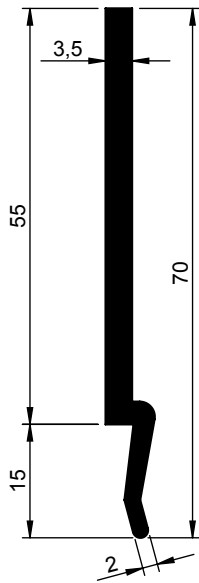

Haak
1274 602-063

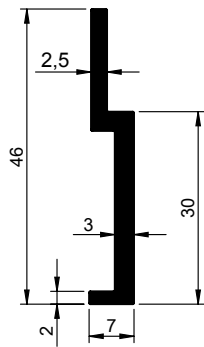
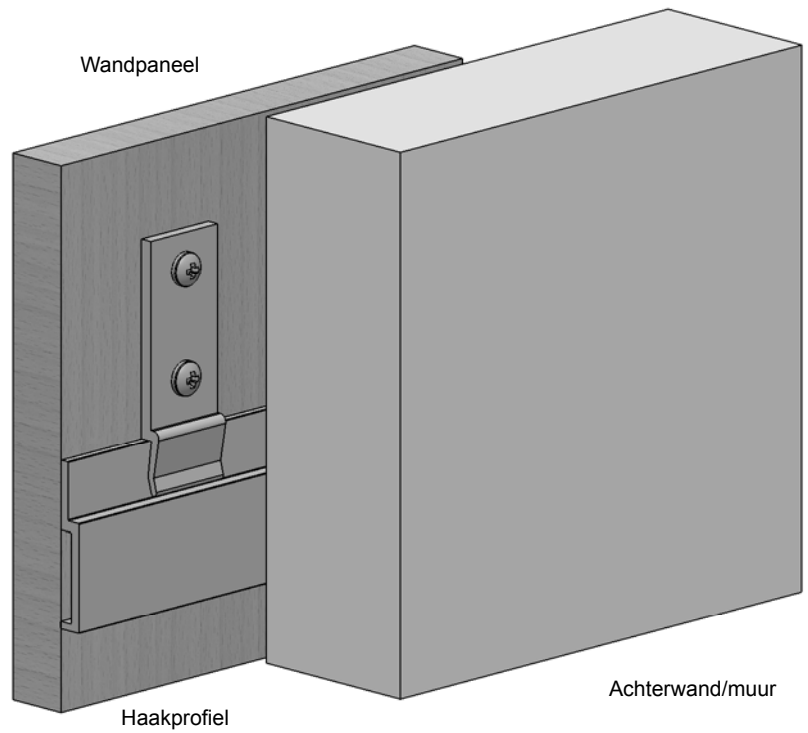

Haakprofiel
1274 600-000 6000 mm

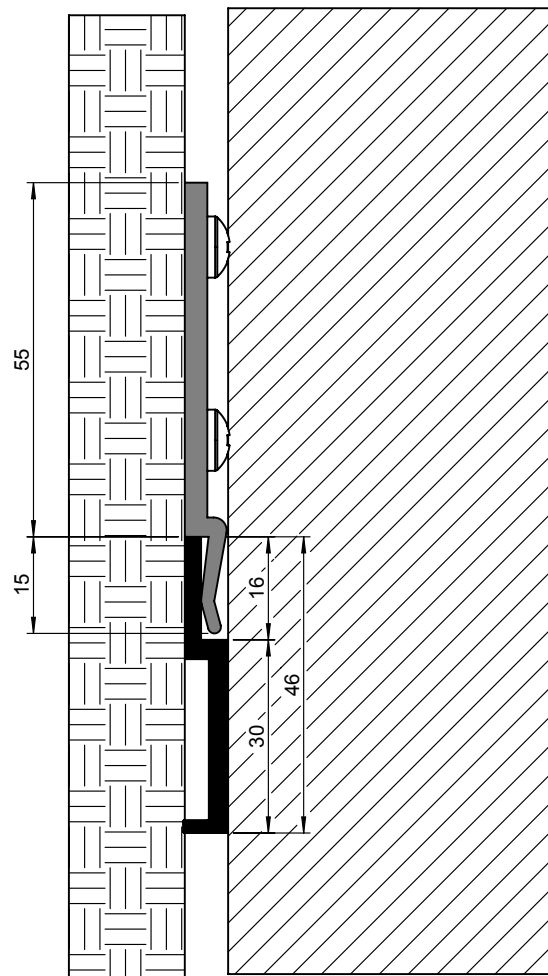

Buisverbindingssysteem

2

Legering EN AW 6060

Standaardlengte 5000 mm.

Verbindingsstukken kunststof glasfiber versterkt (uit één stuk).

TZ = Technisch zilverkleurig geanodiseerd

DZ = Decoratief zilverkleurig geanodiseerd

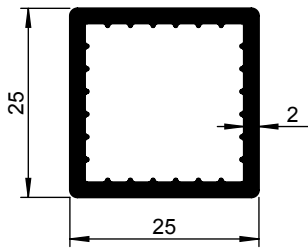

Systeemprofiel zonder lip
1225 025-000
1225 025-010 TZ geanodiseerd

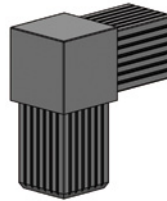

Hoekstuk 2-zijdig
3655 281-000

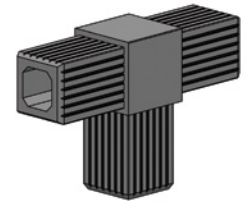

T-stuk 3-zijdig
3655 283-000

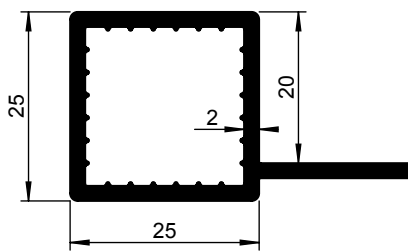

Systeemprofiel met 1 lip
1225 028-000
1225 028-010 TZ geanodiseerd

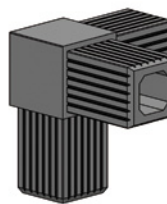

Hoekstuk 3-zijdig
3655 285-000

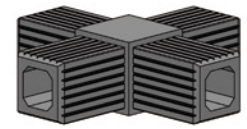

Kruisstuk 4-zijdig
3655 287-000

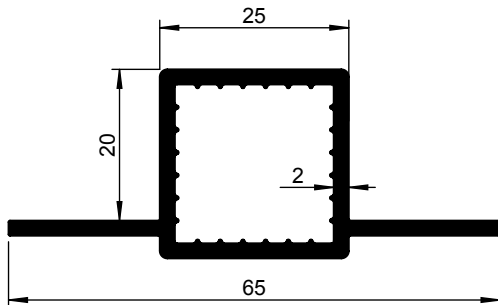

Systeemprofiel met 2 lippen horizontaal
1225 031-000
1225 031-010 TZ geanodiseerd

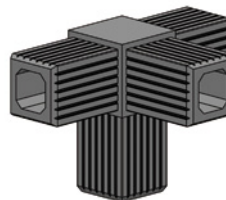

Hoekstuk 4-zijdig
3655 289-000

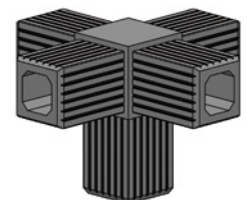

Kruisstuk 5-zijdig
3655 291-000

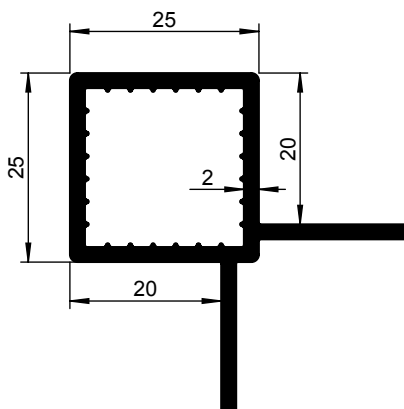

Systeemprofiel met 2 lippen hoek 90°
1225 034-000
1225 034-010 TZ geanodiseerd



Kunststof eindkap zwart
2414 503-000

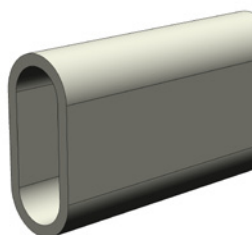
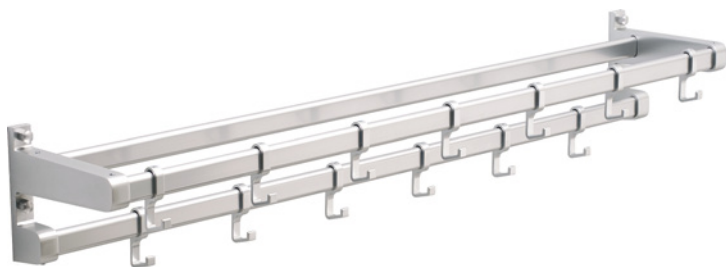

Ovale buis
 1205 000-000 Brute 5000 mm
 1205 000-001 Technisch zilver geanodiseerd
 1205 000-005 Decoratief zilver geanodiseerd

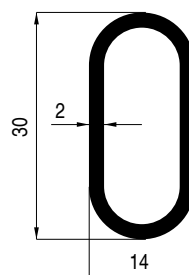

3670 140-002 Eindsteun links
 3670 142-002 Eindsteun rechts
 3670 144-002 Middensteun

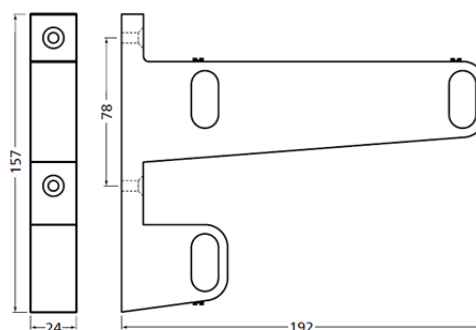

3670 150-002 Eindsteun links
 3670 152-002 Eindsteun rechts
 3670 154-002 Middensteun

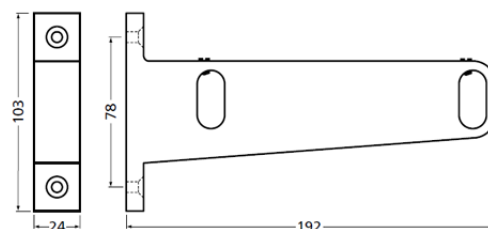

3670 074-002 Eindsteun links
 3670 075-002 Middensteun

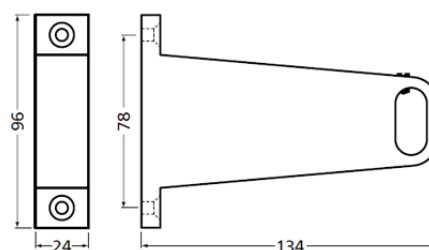

Garderobe systemen/ ovale buis

2

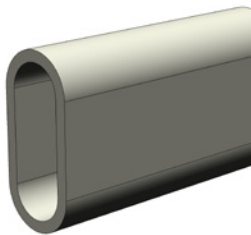
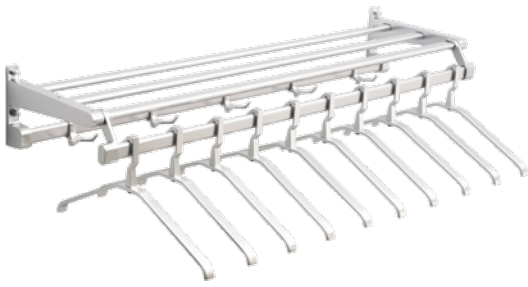

Ovale buis
 1205 000-000 Brute 5000 mm
 1205 000-001 Technisch zilver geanodiseerd
 1205 000-005 Decoratief zilver geanodiseerd

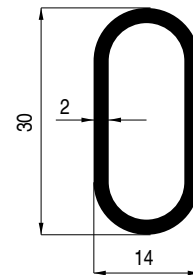

3670 102-002 Eindsteun links
 3670 104-002 Eindsteun rechts
 3670 106-002 Middensteun

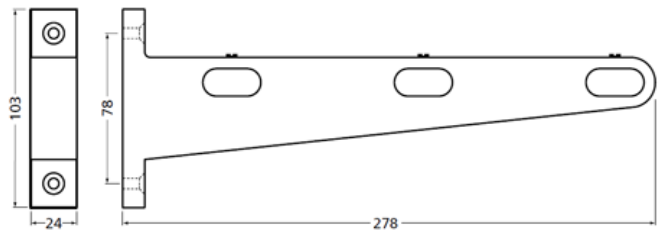

3670 110-002 Eindsteun links
 3670 112-002 Eindsteun rechts
 3670 114-002 Middensteun

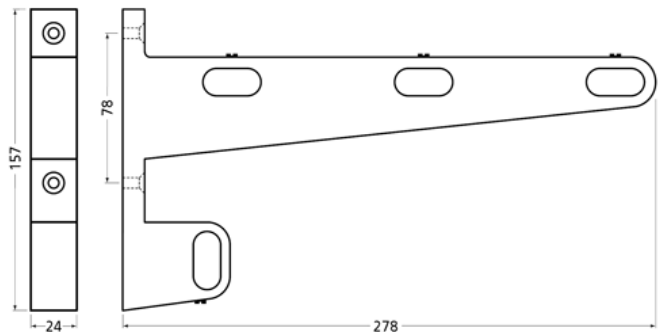

Kledinghangersteun



3670 128-002 (links)
 3670 130-002 (rechts)
 3670 132-002 (midden)

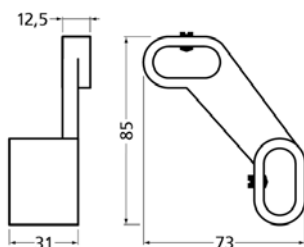

3670 134-002 (links)
 3670 136-002 (rechts)
 3670 138-002 (midden)

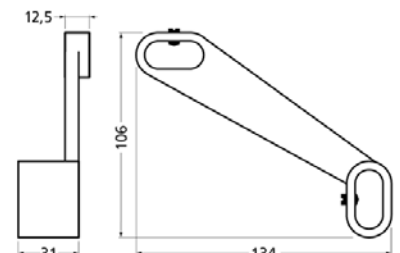

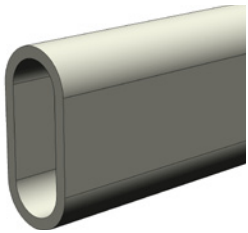

Ovale buis
 1205 000-000 Brute 5000 mm
 1205 000-001 Technisch zilver geanodiseerd
 1205 000-005 Decoratief zilver geanodiseerd

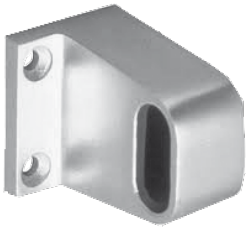
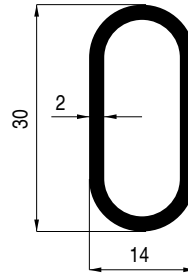

Eindsteen 55x46mm
 3670 002-002

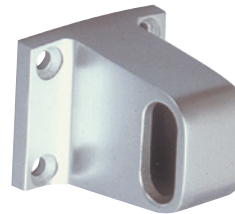
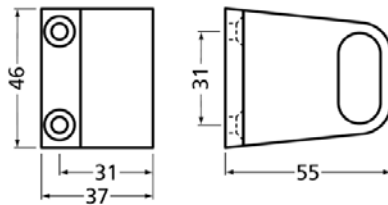

Eindsteen midden 55x33mm
 3670 003-002

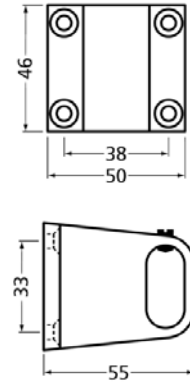

Eindsteen 55x24mm
 3670 004-002
 3670 006-002

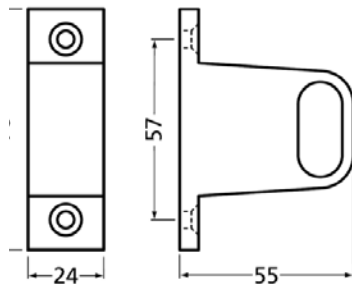

Eindsteen 95x58mm
 3670 029-002
 3670 030-002

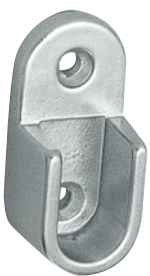
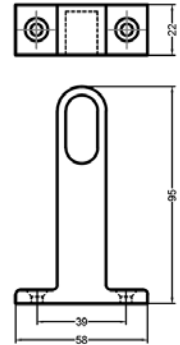

Open steun in de dag
 3670 032-002

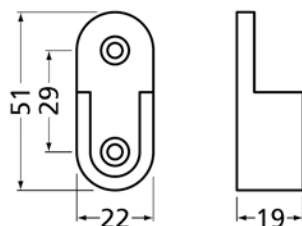

Steun in de dag
 3670 033-002

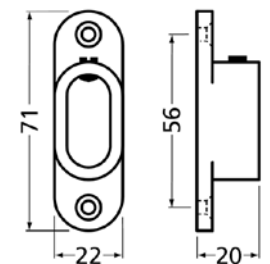

Garderobe systemen/ ovale buis

2

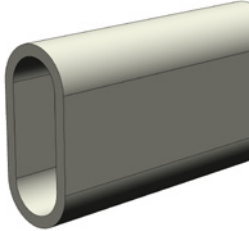

Ovale buis
 1205 000-000 Brute 5000 mm
 1205 000-001 Technisch zilver geanodiseerd
 1205 000-005 Decoratief zilver geanodiseerd

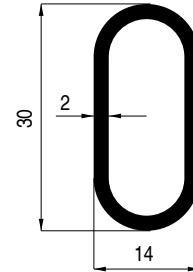

Jashaak enkel
 3670 036-002

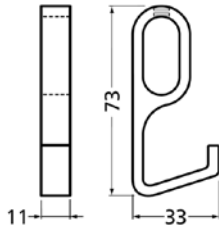

Jashaak enkel (lang model)
 3670 039-002

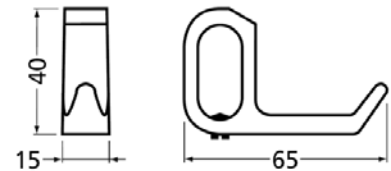

Dubbele jashaak
 3670 042-002

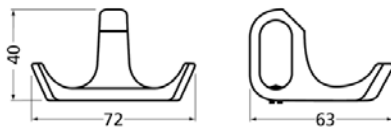

Hoed/ dubbele jashaak
 3670 041-002

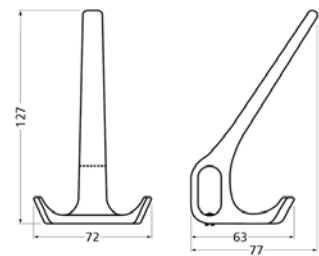

Hoed/jashaak enkel
 3670 038-002

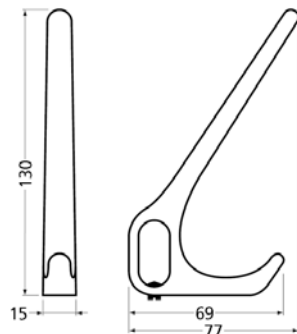



Kledinghanger zelfrichtend
 3670 120-002

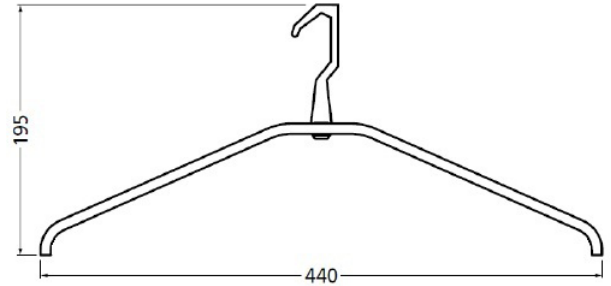

Kledinghanger draaibaar
 vast model
 3670 124-002

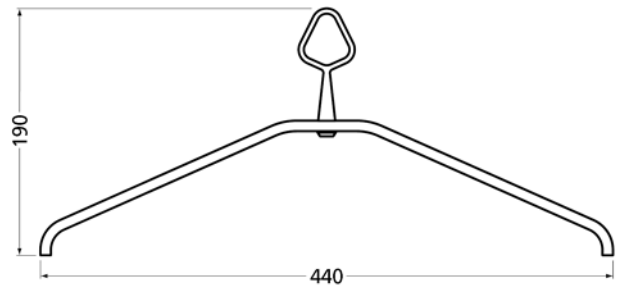

Wandleuning steunen



Wandsteun ovale buis
 3690 071-002 (links)
 3690 072-002 (rechts)



Wandsteun ovale buis (midden)
 3690 073-002



Alu eindstop voor
 ovale buis
 3670 058-002



Alu eindstop voor
 ovale buis
 3670 059-02

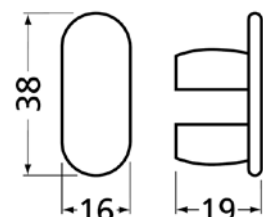

Aluminium Glasrailsysteem 5-7mm, Model 6303

2



Legering EN AW 6060

Standaard leverbaar op lengtes van 5000 mm
 TZ = Technisch zilverkleurig geanodiseerd
 DZ = Decoratief zilverkleurig

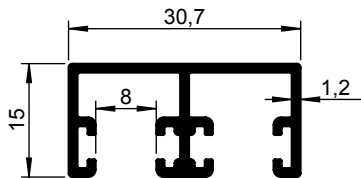

Dubbel U-profiel (bovenrail)
 1192 008-000 Brute
 1192 008-001 TZ
 1192 008-002 DZ
 1192 008-010 TZ (geboord/verzonken)



Stofborstel voor 1192 008
 Kleur grijs, rol 100m.
 8002 142-000 glas 6 mm
 8002 145-000 glas 5 mm

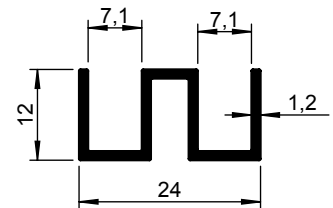

Dubbel U-profiel (bovenrail)
 1192 003-000 Brute
 1192 003-001 TZ
 1192 003-002 DZ

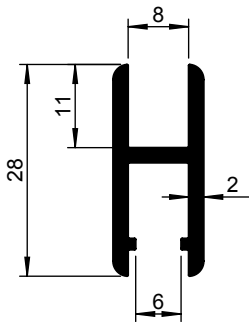

Loopschoen
 1192 002-000 Brute
 1192 002-001 TZ
 1192 002-002 DZ



Rubber U-profiel voor 1192 002
 Transparant, voor rol 50 mtr.
 glas 6 mm
 8103 112-000



Eindstukje
 3683 075-002 DZ



Eindstukje
 3683 070-002 DZ

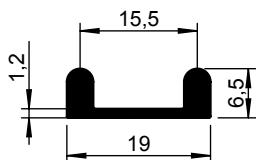

Onderrail (51 ST)
 1192 001-000 Brute
 1192 001-001 TZ
 1192 001-002 DZ



Nylon loopwiel
 3683 050-009



Stalen loopwiel
 3683 025-009

Aluminium Glasrailsysteem 5-7mm, Model 6303

Legering EN AW 6060

Standaard leverbaar op lengtes van 5000 mm
TZ = Technisch zilverkleurig geanodiseerd
DZ = Decoratief zilverkleurig

2

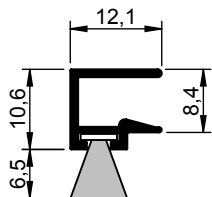

Stofborstelprofiel geanodiseerd
3543 007-000 (incl. borstel 6,5 mm)



Glashandgreep 6 mm glas
3680 055-002 decoratief zilver



Uittil-beveiliging
3683 090-002



Eindstuk insteekslot
3680 030-002



Insteekslot met 2 sleutels
3680 001-009 Sleutelnr. 01
3680 010-009 Sleutelnr. 10
3680 011-009 Sleutelnr. 11



Cylinderslot voor loopschoen 1192 002
Links en rechts te gebruiken
3680 100-002
3680 101-009 Gelijksluitend nr. 3003 A.

Aluminium glasrailsysteem 5-7 mm - 6303

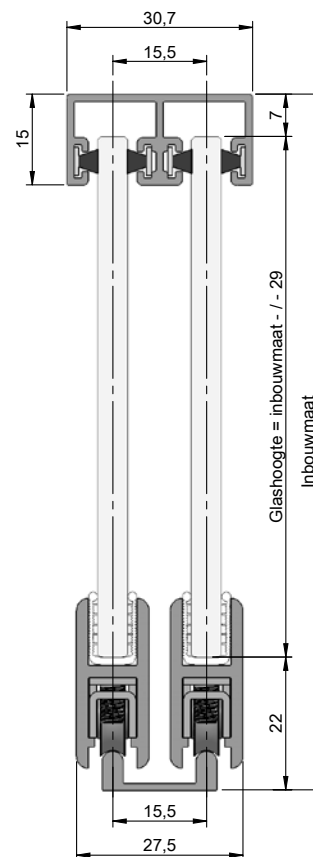

Aluminium Glasrailsysteem 5-7mm, Model 6340

Standaard leverbaar op lengtes van 5000 mm
 TZ = Technisch zilverkleurig geanodiseerd
 DZ = Decoratief zilverkleurig

2

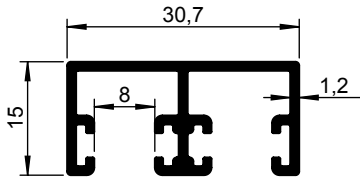

Dubbel U-profiel (bovenrail)
 1192 008-000 Brute
 1192 008-001 TZ
 1192 008-002 Decoratief zilver
 1192 008-010 TZ (geboord/verzonken)



Stofborstel voor 1192 008
 Kleur grijs, rol 100m.
 8002 142-000 glas 6 mm
 8002 145-000 glas 5 mm



Rubber U-profiel voor 1192 002-000
 Transparant, glas 6 mm
 8103 112-000

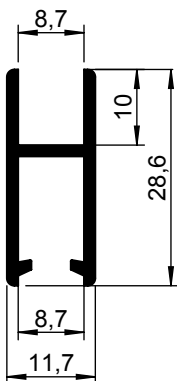

Loopschoen
 1192 006-001 TZ

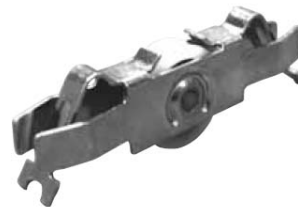

Loopwiel gelagerd
 3683 040-009



Montagehulp loopwiel
 3680 125-000

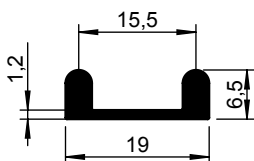

Onderrail (51 ST)
 1192 001-000 Brute
 1192 001-001 TZ
 1192 001-002 Decor. zilver



Eindstukje met uitsparing
 3680 050-002



Loopschoen greep (gesloten)
3680 058-002



Loopschoen greep (open)
3680 060-002



Slotset voor loopschoen ex.cilinder met uittil-beveiliging
3680 110-009



Wisselcilinder (code A3131) voor slotset 3680 110-009
3680 111-009

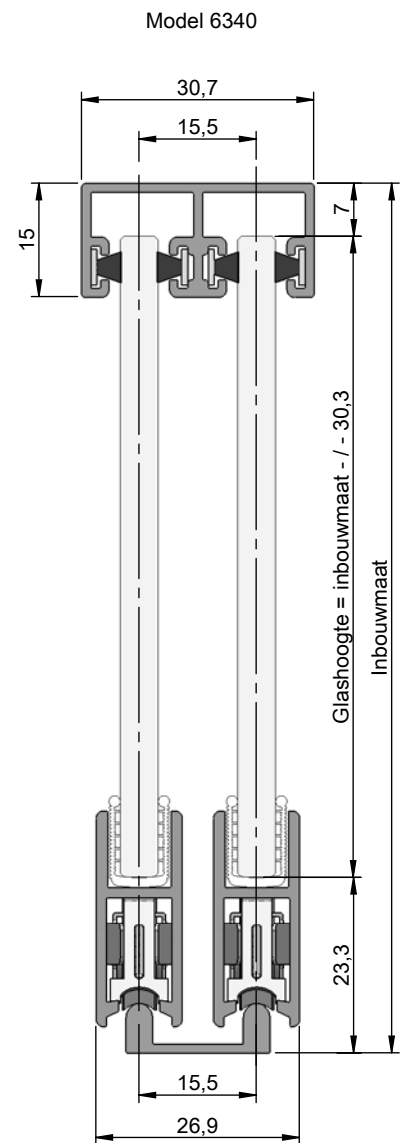

Reclamebord systeem

2



Het reclamebordsysteem is uitermate geschikt voor reclame-uitingen in sporthallen en sportvelden. De sponsorborden van de club kunnen snel en gemakkelijk ingezet en uitgehaald worden. Een aparte kunststof inlage dient in de profielen geschoven te worden zodat de sponsorborden goed opgesloten zijn en bij een buitentoepassing minder windgevoelig zijn.

Reclamebordprofiel 55x20 mm
 Lengte: 6000 mm
 1260 300-000
 1260 300-016 TZ

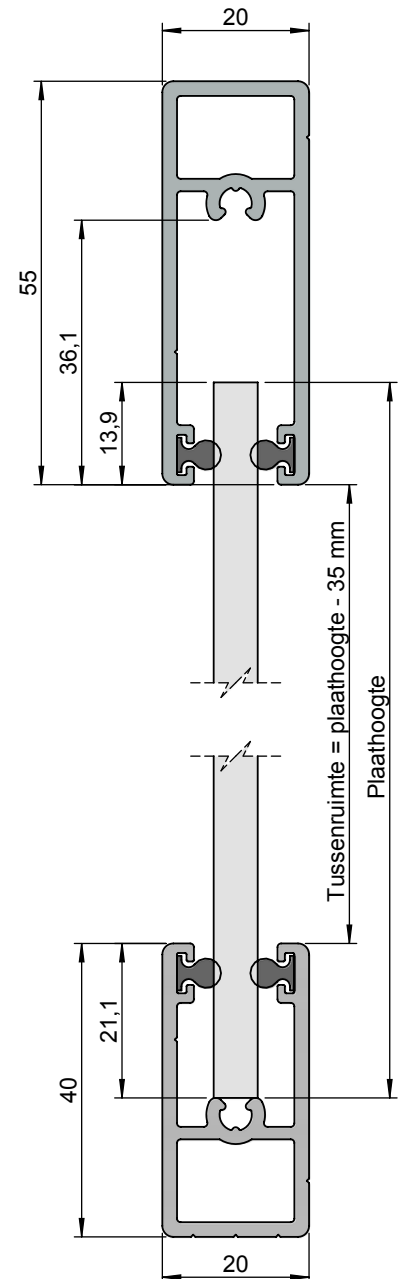
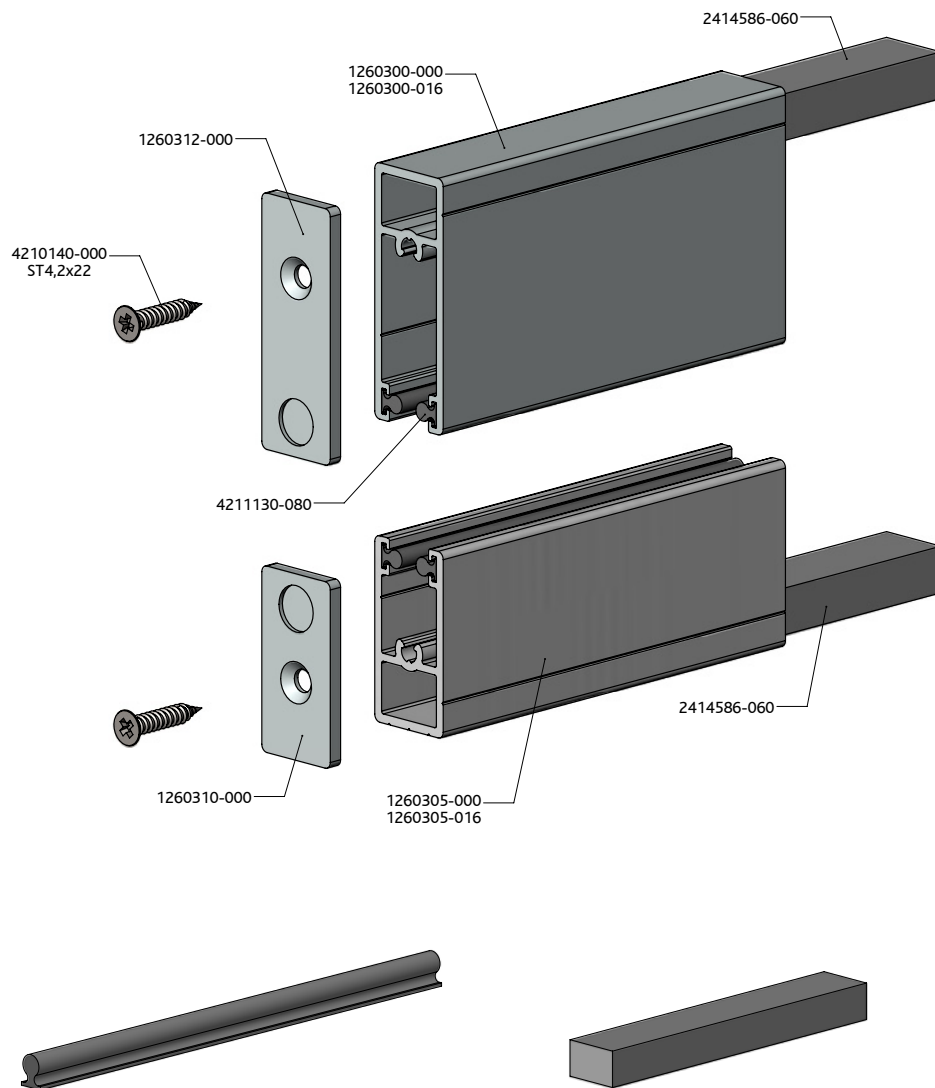

Klapbescherming
 Per rol van 50 mtr. ongemonteerd
 4211 130-080 zwart
 4211 132-080 wit

Kunststof verbindingstuk
 2414 586-060

Reclamebordprofiel 40x20 mm
 Lengte: 6000 mm
 1260 305-000
 1260 305-016 TZ

Posterwissellijsten

Legering EN AW 6060
 Standaardlengte 6000 mm
 TZ = Technisch zilverkleurig geanodiseerd
 DZ = Decoratief zilverkleurig geanodiseerd

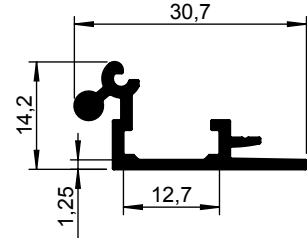
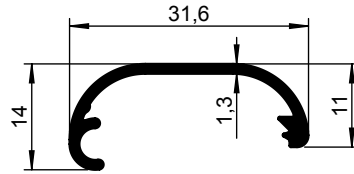
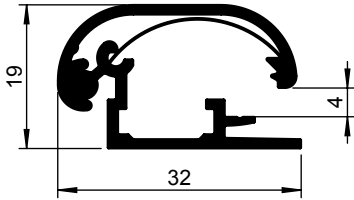
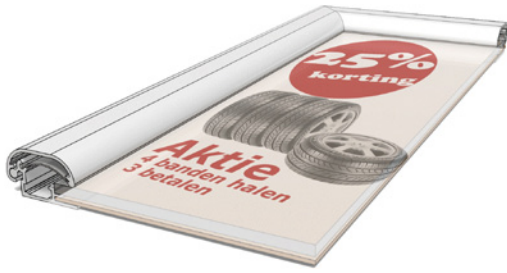

Wissellijstprofiel 32 mm - 6000 mm
 1279 052-000
 1279 052-001 TZ

Basisprofiel 32 mm - 6000 mm
 1279 050-000



Veren voor 32 mm wissellijst
 3612 007-000

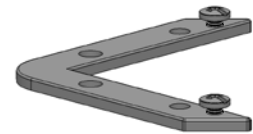

Hoekverbinder voor 32 mm wissellijst
 3612 015-000

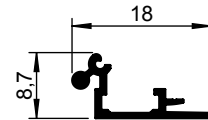
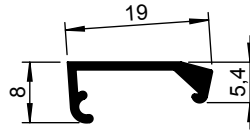
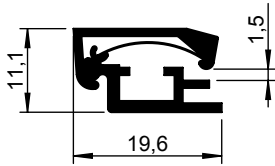

Wissellijstprofiel 18 mm: 6000 mm
 1279 002-000
 1279 002-001 TZ

Basisprofiel 18 mm: 6000 mm
 1279 000-000



Veren voor 18 mm wissellijst
 3612 005-000

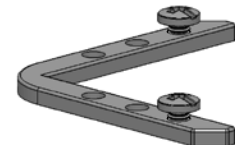

Hoekverbinder voor 18 mm wissellijst
 3612 010-000

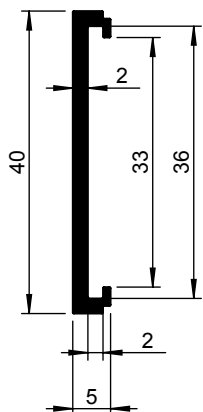

PK40 (Aanvraag)

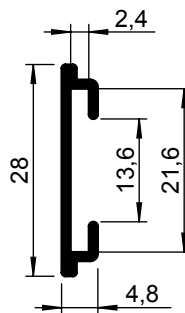

6297 446-000 7500 mm

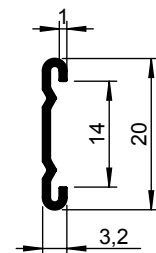

PK20 (Aanvraag)

Prijkaart profielen

Lichtbakprofielen

Legering EN AW 6060
 Standaardlengte 6000 mm
 TZ = Technisch zilverkleurig geanodiseerd
 DZ = Decoratief zilverkleurig geanodiseerd

2

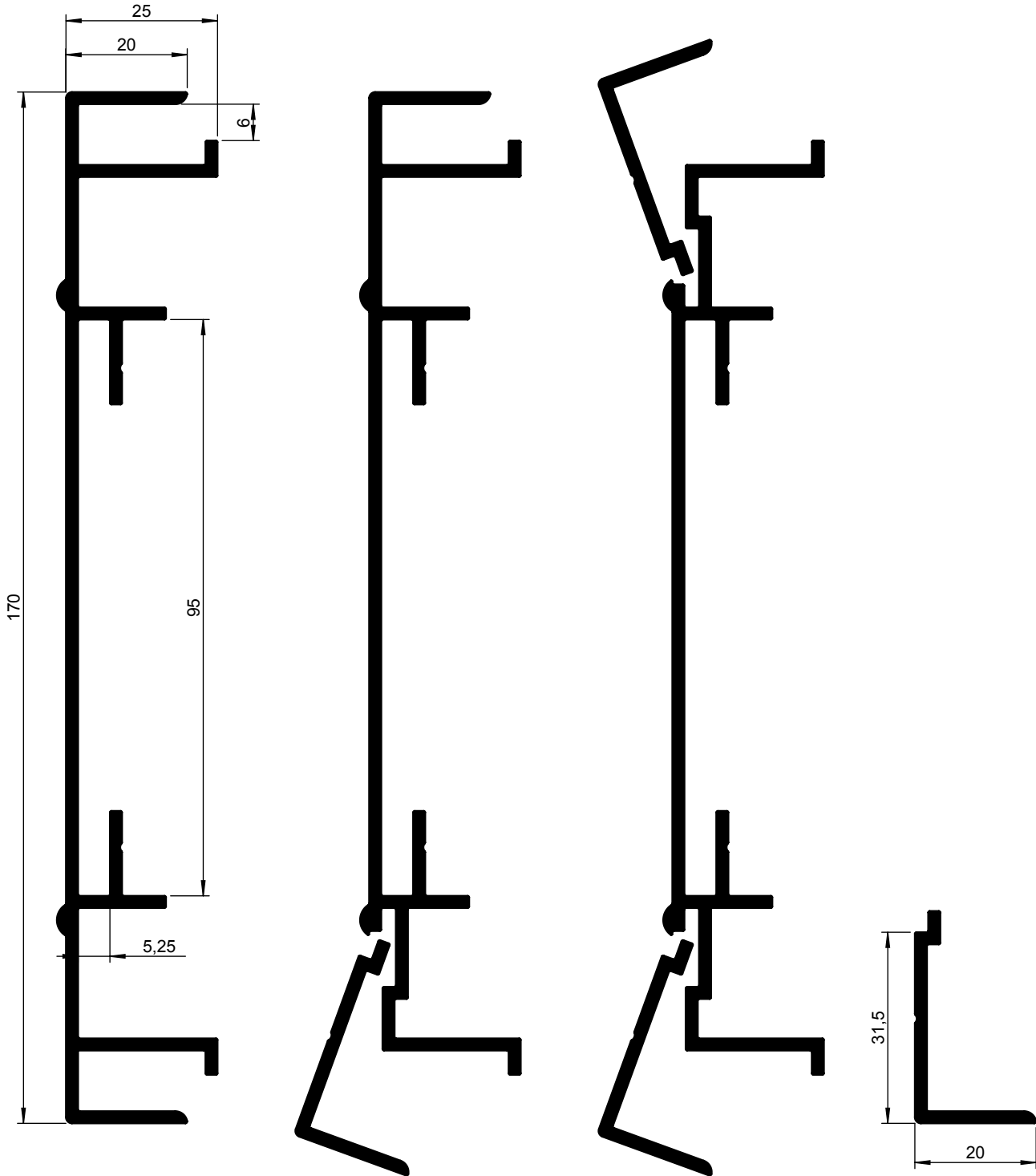

Gesloten profiel
 1260 171-000 6000 mm
 1260 171-001 TZ 6000 mm

1 zijde open
 1260 172-000 6000 mm
 1260 172-001 TZ 6000 mm

2 zijden open
 1260 173-000 6000 mm
 1260 173-001 TZ 6000 mm

Eindprofiel
 1260 174-000 6000 mm
 1260 174-001 TZ 6000 mm

Keder/touwprofielen

Legering EN AW 6060

Standaardlengte 5000 mm of anders.

TZ = Technisch zilverkleurig geanodiseerd

DZ = Decoratief zilverkleurig geanodiseerd

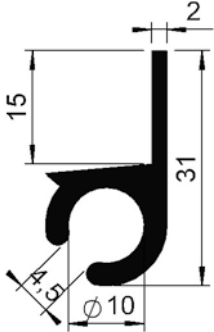

Touwprofiel (zacht)
 1240 000-000
 1240 000-011 TZ

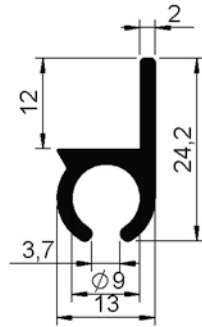

Touwprofiel (zacht)
 1240 100-000
 1240 100-011 TZ

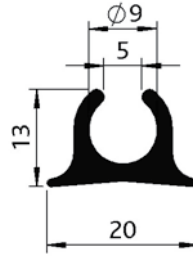

Tentrailprofiel (zacht)
 1305 080-000
 1305 080-011 TZ

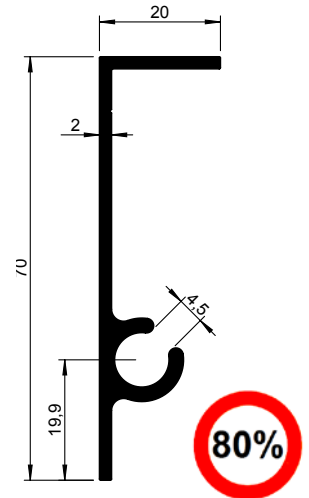

Hoektouwprofiel
 1245 700-000

Zonweringdoek Tibelly - Hoofdstuk 3 - blz. 14

Ronde buis met doeksleuf

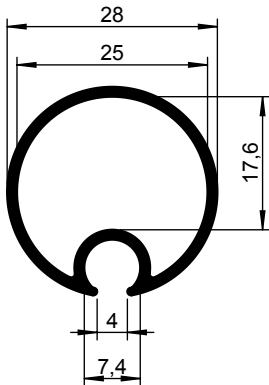

6297 620-000

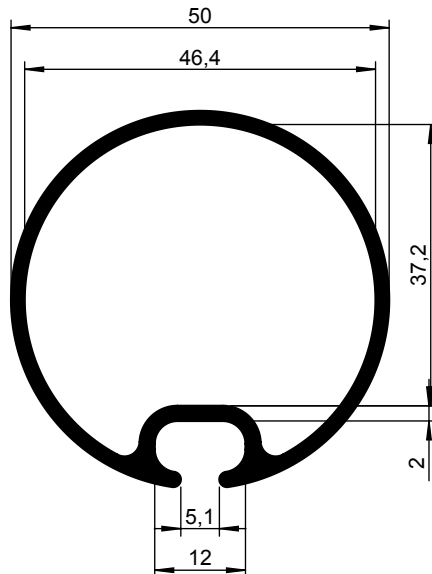

6296 252-000

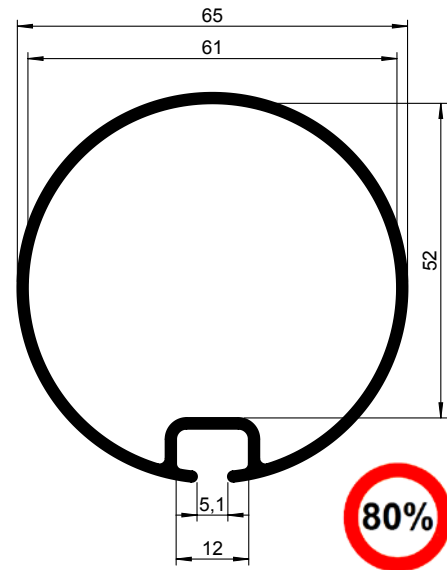

6296 279-000

Doekbuis 49 met dubbele sleuf 1256 400-000

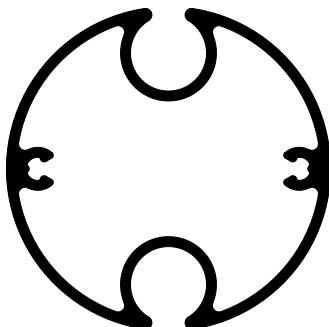

Op aanvraag

Rechthoekige doekbuis 46 x 17 mm met dubbele doeksleuf

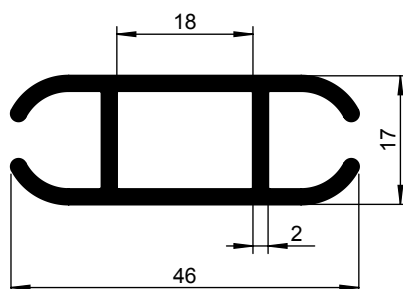

Overige

Sier- & Stootlijsten

Legering EN AW 6060

Standaardlengte 5000 mm of anders.
 TZ = Technisch zilverkleurig geanodiseerd
 DZ = Decoratief zilverkleurig geanodiseerd

2

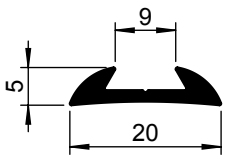

Sierlijst
 1119 000-000
 1119 000-011 TZ

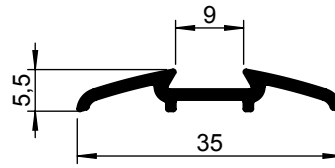

Sierlijst
 Lengte 4500 mm
 1103 351-011 TZ

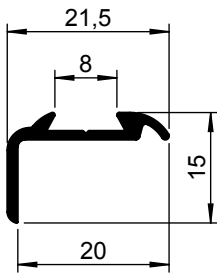

Caravan hoeklijst 50 SW (zacht)
 1305 000-000
 1305 000-011 TZ

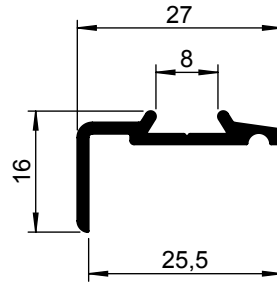

Caravan hoeklijst 50 SW (zacht)
 1305 015-000
 1305 015-011 TZ

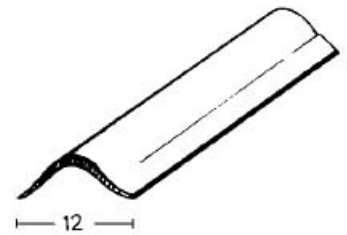

Inlegbies (100m¹)
 2402 000-000 zwart
 2402 001-000 rood

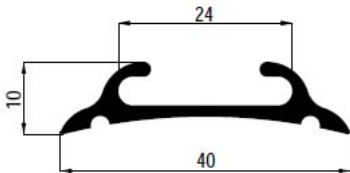

Stootlijst 50 SW (zacht)
 1301 400-000
 1301 400-011 TZ

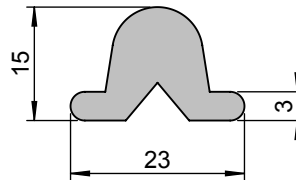

Stootrubber voor 1301 400-000
 2460 010-000



Eindstuk aluminium mat gepolijst
 7050 402-000

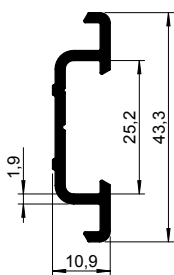

Houderprofiel voor stootrubber
 1301 056-000

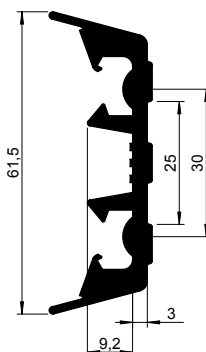

Stootrubber 55 mm
 2460 055-000



Eindstuk, zwart v. stootrubber 55 mm
 7050 055-000

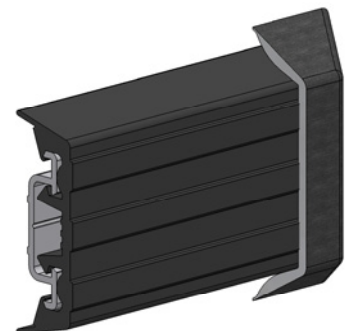

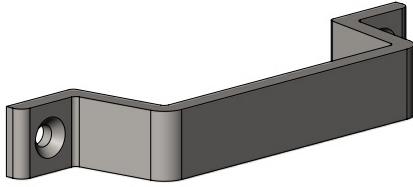

8002 010-001 Lengte 90 mm

Artikelnummers	Afmeting A x B x C x D	Kleur
8002 010-001	90 x 18 x 78 x 12	Technisch zilver
8002 010-006	90 x 18 x 78 x 12	RAL 9010 wit
8002 010-007	90 x 18 x 78 x 12	RAL 8019 bruin
8002 010-901	90 x 18 x 78 x 12	RAL 9001 crème
8002 010-911	90 x 18 x 78 x 12	RAL 9011 zwart

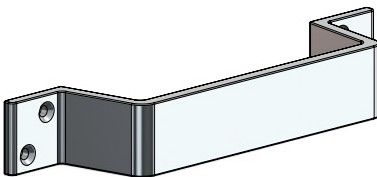
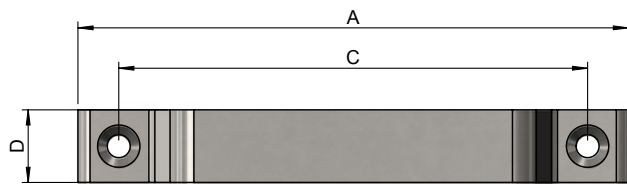

3670 008-002 Lengte 150 mm
 3670 009-002 Lengte 170 mm
 3670 010-002 Lengte 200 mm

Artikelnummers	A	x	B	x	C ₁	x	C ₂	x	D	x	E
3670 008-002	150	x	28	x	120.5	x	137.5	x	20.5	x	9.5
3670 009-002	170	x	32	x	138	x	155.5	x	25	x	13
3670 010-002	200	x	35	x	162	x	183.5	x	29	x	16

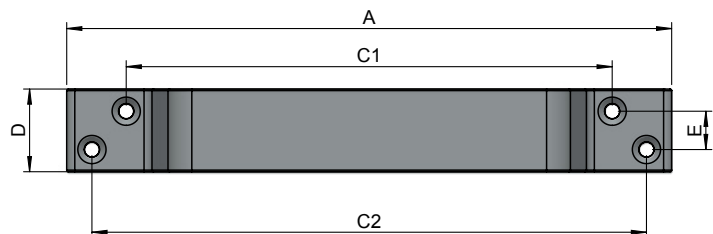

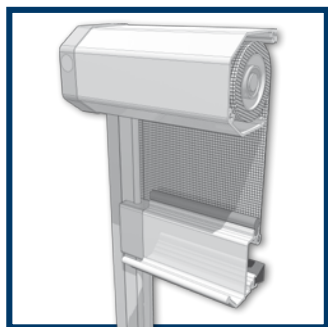

Horprofielen/onderdelen
Voorzetraam systeem
Plissé hordeuren



Screens

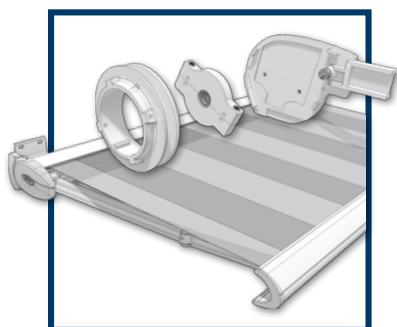

Buitenzonwering
Cubola

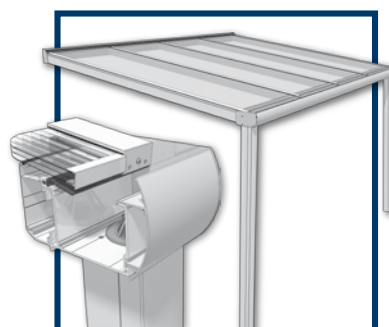

Terrasoverkapping
Spie-raam profielen

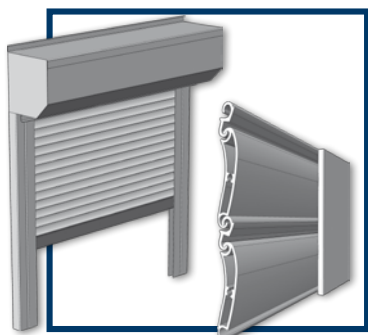

Rolluiken



Motoren en besturingen

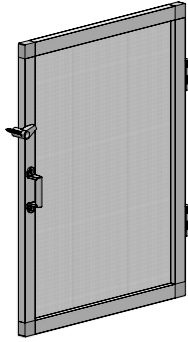

Raamhor

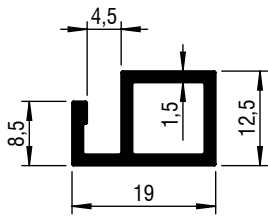

Alu horprofiel 19 mm
8000 005-...



Kunststof hoekverbinder 19 mm
8001 009-080

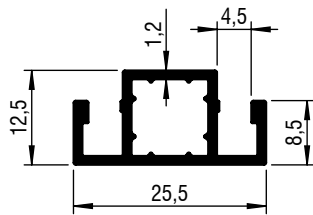

Alu middenprofiel
8000 010-...



Kunststof tussenverbinder
8001 015-080

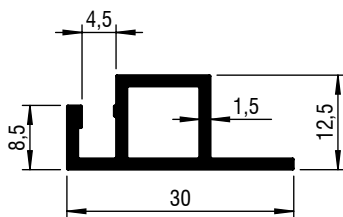

Alu horprofiel 30 mm
8000 040-...



Kunststof hoekverbinder
8001 007-080

Voor het volledige assortiment, ga naar www.avz.nl

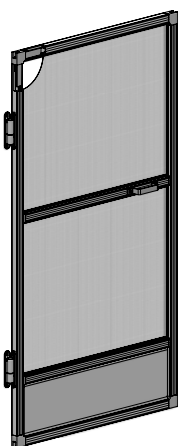

Hordeur standaard

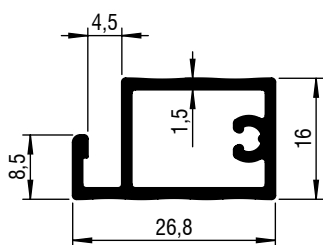

Alu hordeur 26 mm
8000 045-...

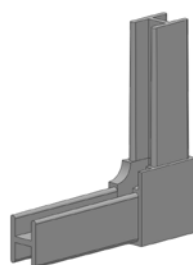

Kunststof hoekverbinder
8001 070-080

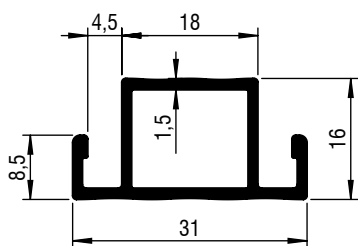

Alu middenprofiel
8000 050-...

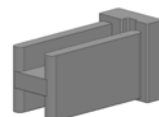

Kunststof tussenverbinder
8001 076-080



Aluminium handgreep
8002 010-001



Kunststof pees Ø 5 mm
8001 000-...



Magneetsluiting 4 kg
8001 026-000

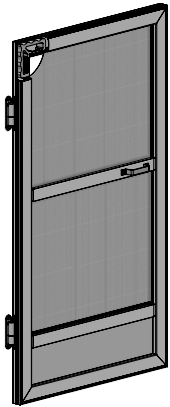

Hordeur profiel zwaar

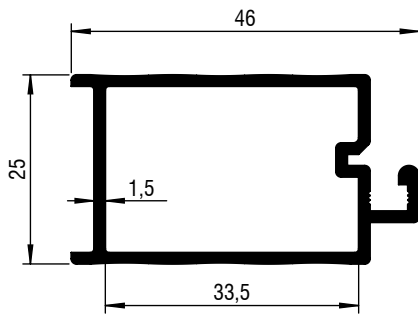

Alu horprofiel 46 x 25 mm
8000 065-...

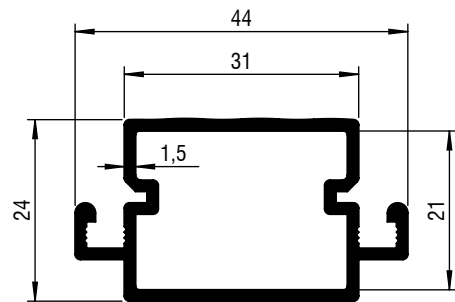

Alu middenprofiel
8000 070-...

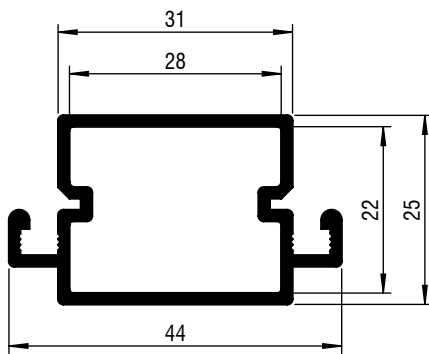

Alu tussenkader glad
8000 106-...

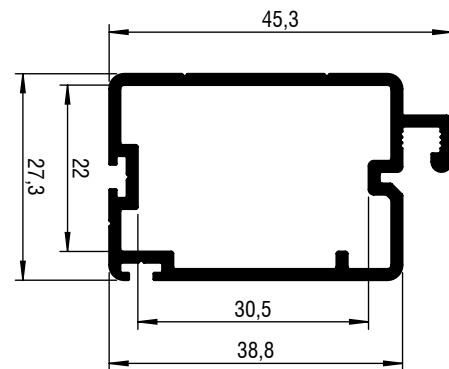

Buitenkader glad met borstelopname
8000 110-...

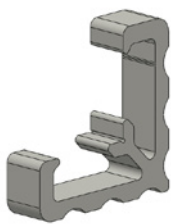

Aluminium hoekverbinder
8002 046-060

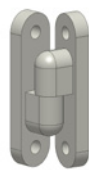

Nylon scharnier
8001 211-000



Magneetsluiting
8001 026-000



Kunststof tussenverbinder
8001 098-080

Voor het volledige assortiment, ga naar www.avz.nl

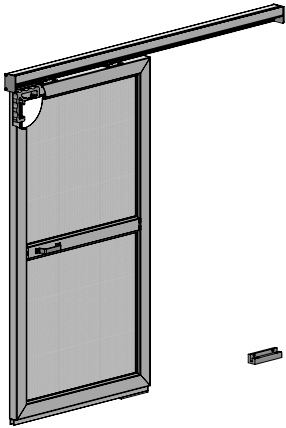

Horschuifdeur

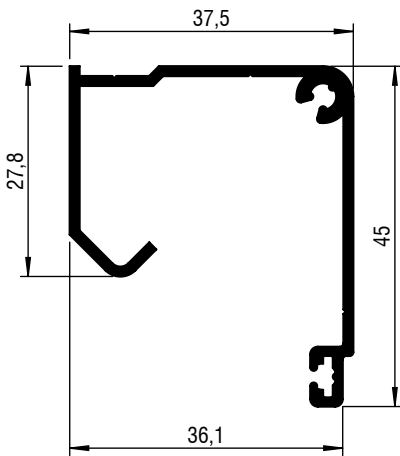

Alu horschuifdeurprofiel
8000 112-...

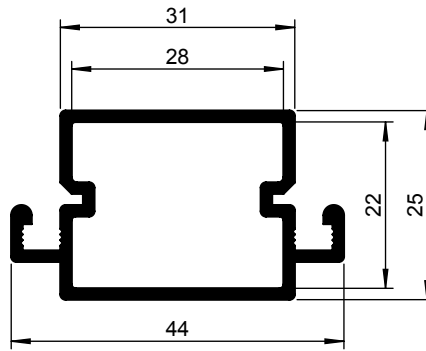

Alu tussenkader glad
8000 106-...

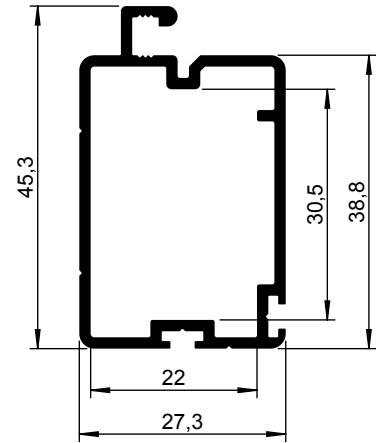

Buitenkader glad met borstelopname
8000 110-...

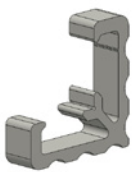

Alu hoestuk (bij toepassing verstek)
8002 046-060



Nylon glijblok voor geleiding U-profiel
8002 904-000

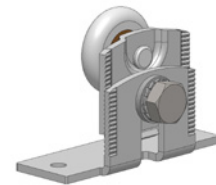

Ophangwiel voor schuifdeur
8002 905-000

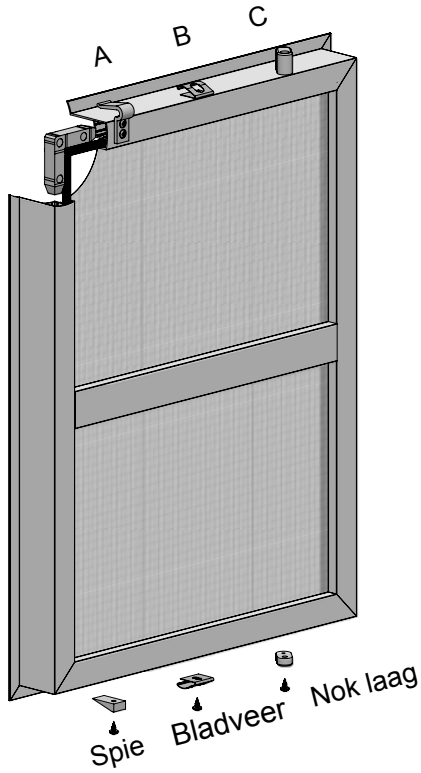

Inzet-horprofiel voor draai/kiep-ramen

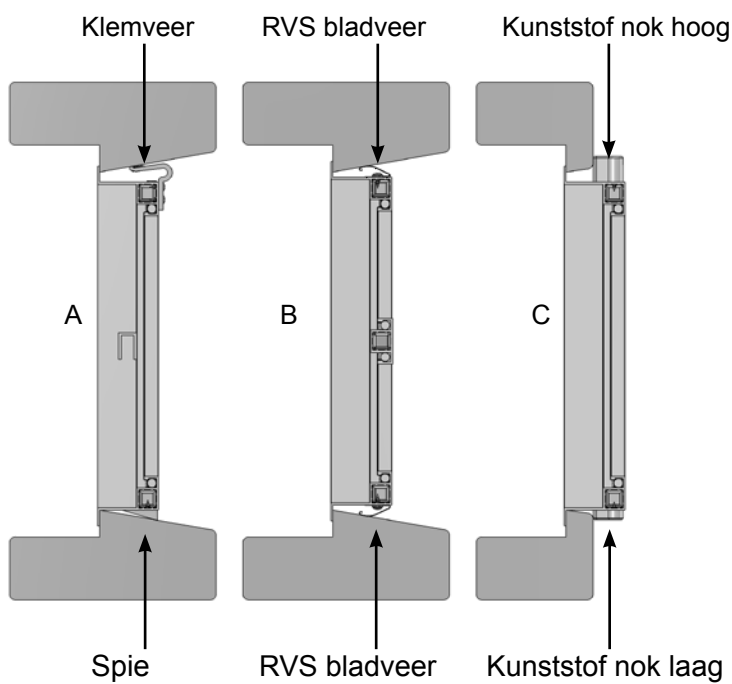

Voor het volledige assortiment, ga naar www.avz.nl

3

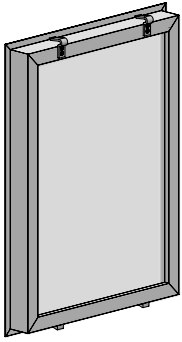

Inzet-horprofiel voor draai/kiep-ramen

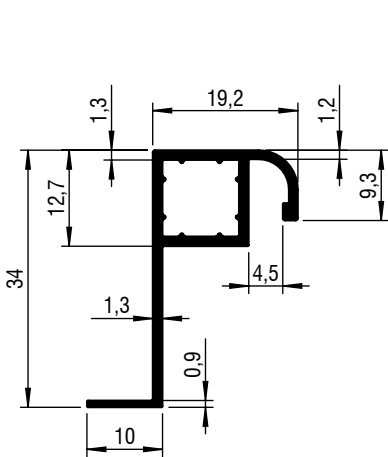

8000 196-...

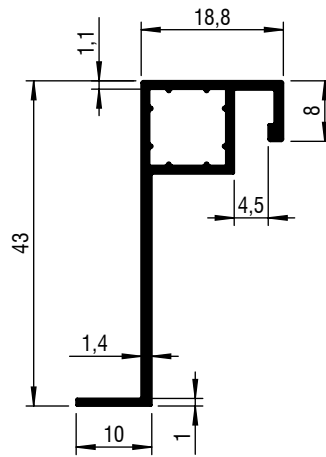

8000 212-...

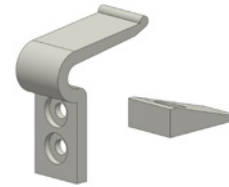

Kunststof spie + klemveer
8002 115-080

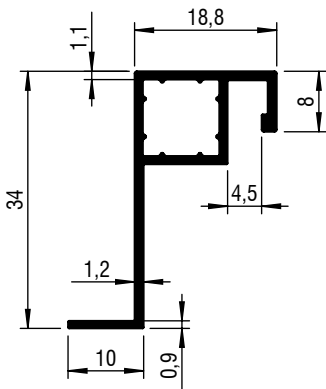

8000 211-...



Kunststof hoekstuk 90° inwendig
8000 007-080

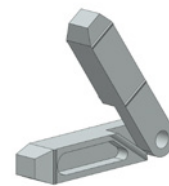

Kunststof hoekstuk verstelbaar
8000 300-080

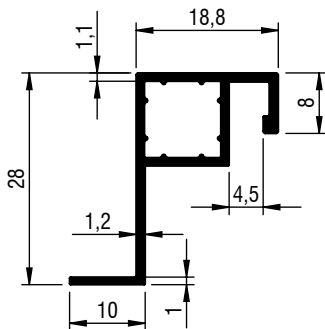

8000 210-...

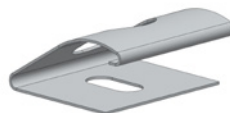

RVS Bladveer
8002 094-080

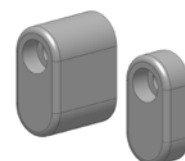

Kunststof nokken
8001 089-080



3

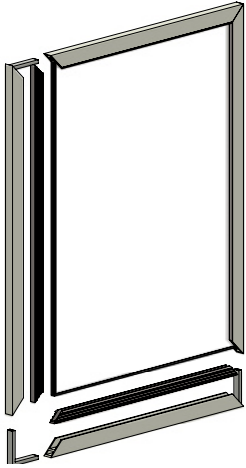

Voorzetraam enkelkader scharnierend

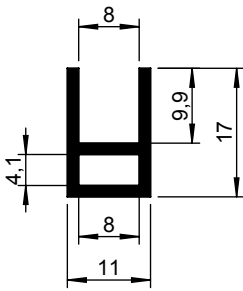

Alu voorzetraamprofiel
8100 002-...

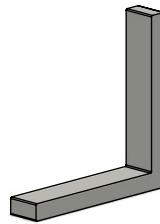

Aluminium hoekstuk
8102 011-068



Kunststof U-profiel voor
glasdikte 4 en 5 mm
8101 006-000

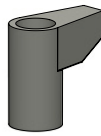

Kunststof wervel
8001 068-080
50 st. grijs



Kunststof afdekdopje 8,5 mm voor wervel
5651 160-080
500 st. grijs



Stalen zelftapper
Verzonkenkop/kruiskop 2,9 x 9,5 mm
8002 068-000



RVS zelftapper
Cylinderkop/kruiskop 4,2 x 32 mm
4452 090-000

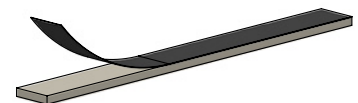

Neopreen strip zelfklevend
8103 005-000 (10 x 2 mm)
51 m¹ - zwart

Voor het volledige assortiment, ga naar www.avz.nl

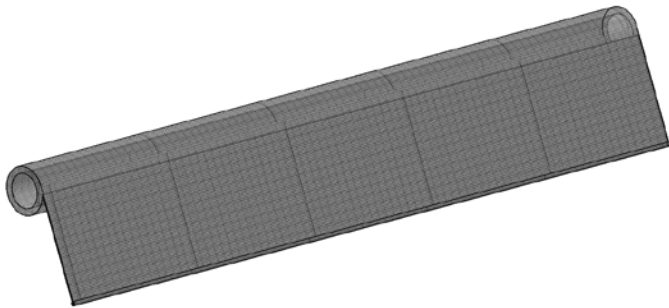

Horrengaas voor raam- en deurhorren

Artikelnr.	Omschrijving	Breedte	Oppervlakte
8004 003-000	Horrengaas grijs	800 mm	24 m ²
8004 016-000	Idem	1000 mm	30 m ²
8004 026-000	Idem	1200 mm	36 m ²
8004 036-000	Idem	1400 mm	42 m ²
8004 046-000	Idem	1600 mm	48 m ²
8004 108-000	Horrengaas soepel grijs	800 mm	24 m ²
8004 110-000	Idem	1000 mm	30 m ²
8004 112-000	Idem	1200 mm	36 m ²
8004 114-000	Idem	1400 mm	42 m ²
8004 116-000	Idem	1600 mm	48 m ²
8004 108-905	Horrengaas soepel zwart	800 mm	24 m ²
8004 110-905	Idem	1000 mm	30 m ²
8004 112-905	Idem	1200 mm	36 m ²
8004 114-905	Idem	1400 mm	42 m ²
8004 116-905	Idem	1600 mm	48 m ²

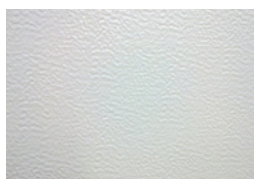
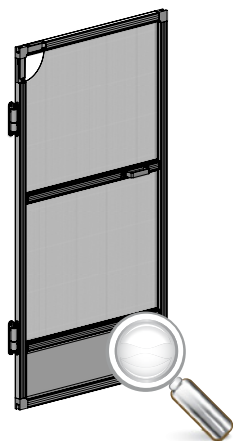

Alu schopplaten

Voor het volledige assortiment, ga naar www.avz.nl

Artikelnr.	Omschrijving	Afmeting
8003 010-000	Alu schopplaat dikte 0,5 mm - onbewerkt	2000 x 900
8003 020-070	Idem	900 x 300
8003 015-070	Idem	900 x 200
8003 013-070	Idem	900 x 150
8003 012-070	Idem	900 x 100
8003 010-006	Alu schopplaat dikte 0,5 - RAL 9010 wit	2000 x 900
8003 020-006	Idem	900 x 295
8003 015-006	Idem	900 x 195
8003 013-006	Idem	900 x 150
8003 010-901	Alu schopplaat dikte 0,5 mm - RAL 9001 crème	2000 x 900
8003 025-901	# Idem	900 x 490
8003 020-901	Idem	900 x 295
8003 015-901	Idem	900 x 195
8003 013-901	Idem	900 x 150
8003 010-007	Alu schopplaat dikte 0,5 mm - RAL 8019 bruin	2000 x 900
8003 025-007	# Idem	900 x 500
8003 020-007	Idem	900 x 295
8003 015-007	# Idem	900 x 195
8003 013-007	Idem	900 x 150

= Artikel wordt uitverkocht. Speciale bestelling eventueel mogelijk.

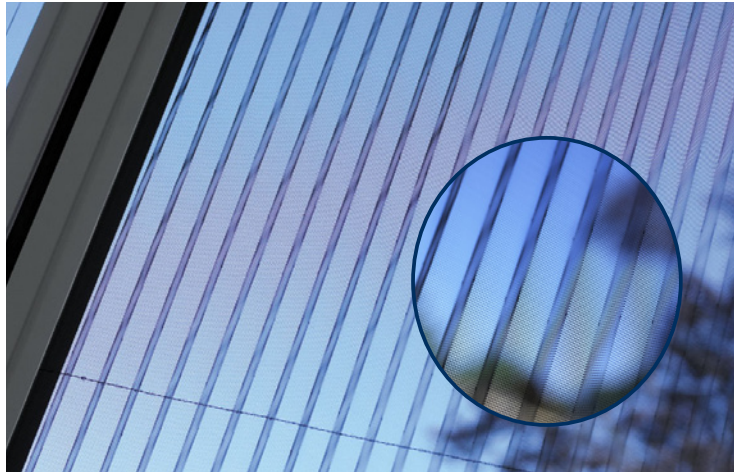

Plissé hordeuren



www.aurora-horren.nl

De originele gepatenteerde plissé hordeur uit Japan wordt gedistribueerd door AVZ B.V. onder de merknaam Aurora horren.



Winkeldisplay

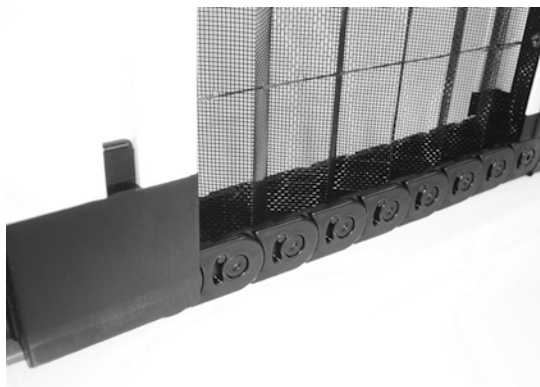

Gepatenteerd railsysteem

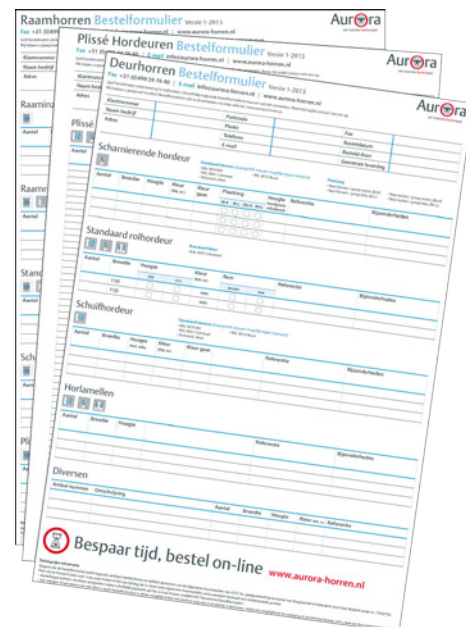

Bestelformulieren (ook online)

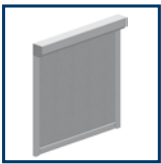

Screen zijgeleiders



Alu zijgeleider "HTF"
20 x 30 mm
6296 658-...

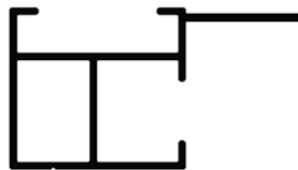

Alu klik-zijgeleider met lip achter 27, 6
x 50 mm
6296 664-...

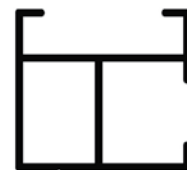

Alu klik-zijgeleider 27
6 x 30 mm
6296 667-...

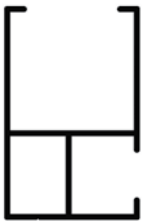

Alu klik-zijgeleider 47
5 x 30 mm
6296 660-...



Alu zijgeleider
"LHTF" 60 x 30 mm
6296 792-...

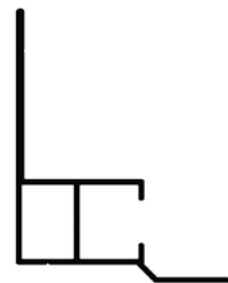

Alu zijgeleider "LHTF"
met lip, 60 x 50 mm
6296 802-...

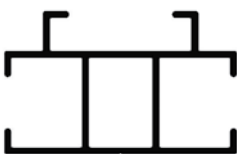

Alu klik-tussengeleider 27
6 x 45 mm
6296 852-...



Alu tussengeleider
20 x 45 mm
6296 678-...



Alu klik-zijgeleider
Standaard 20 x 30 mm
6296 688-...

Voor het volledige assortiment, ga naar www.avz.nl

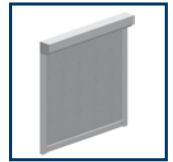

Screen boven- & onderkappen
 Beschikbaar in maten: 65 t/m 125 mm

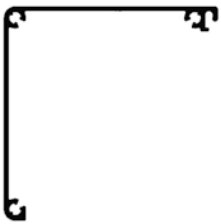

Alu bovenkap 65 mm
6297 632-...

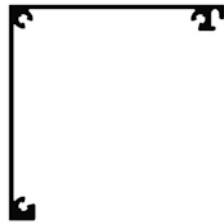

Alu bovenkap 75 mm
6296 691-...

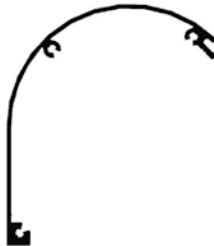

Alu bovenkap 95 mm rond
6297 353-...

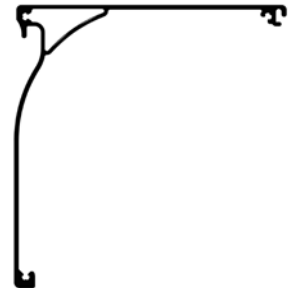

Alu bovenkap 125 mm
6297 920-...



Alu onderkap 65 mm
schuin
6297 642-...

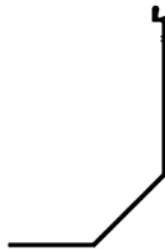

Alu onderkap 75 mm
schuin
6296 741-...

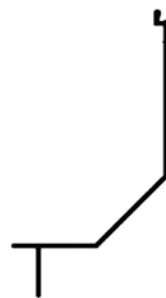

Alu onderkap 85 mm
schuin met lip
6296 645-...

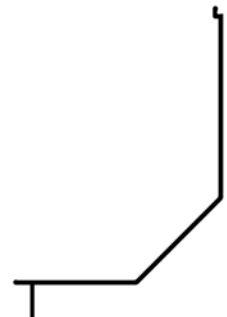

Alu onderkap 125 mm
schuin met lip
6296 935-...

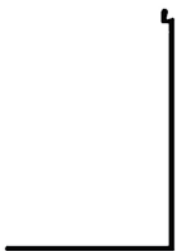

Alu onderkap 85 mm
recht
6296 875-...

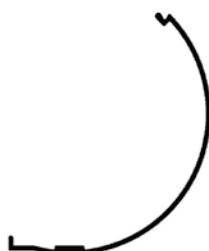

Alu onderkap 95 mm
rond
6296 372-...

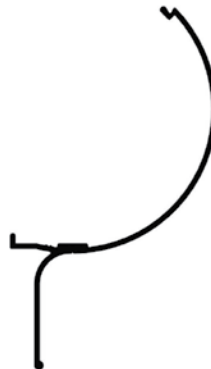

Alu onderkap 95 mm
rond met lip
6296 372-...



Alu onderkap 105 mm
afgerond
6297 685-...

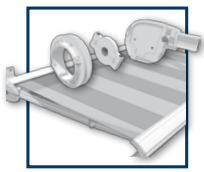

Buitenzonwering

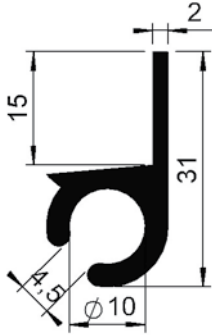

Touwprofiel
1240 000-...

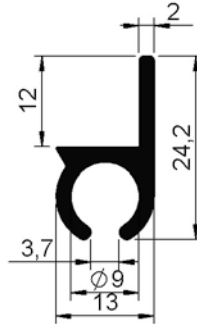

Touwprofiel
1240 100-...

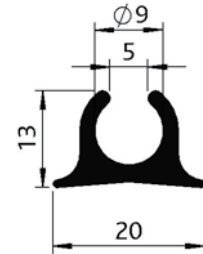

Tentrailprofiel
1305 081-...

Bovenstaande touwprofielen kunnen goed gecombineerd worden met het doekassortiment uit onze Tibelly collectie, zie www.tibelly.nl



Stalen buis rechthoek
50x30x2 mm
6253 136-...

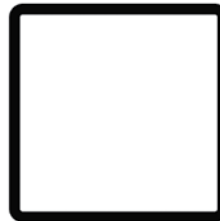

Stalen buis vierkant
35x35x2 mm
6253 015-...



Verzwaringsstrip
80x10 mm
7500 521-...

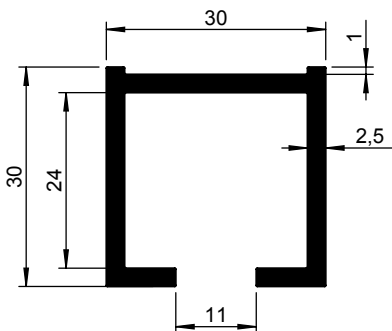

Alu geleiderprofiel
30x30x30x2,5 mm
6296 301-...

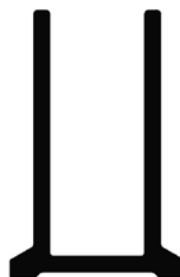

Alu scharnierpunt
39 x 28 mm
6296 010-...

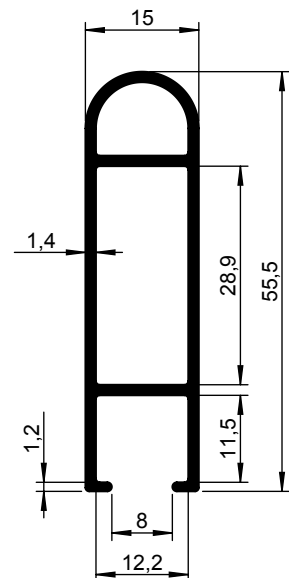

Alu profiel 55x15mm
6296 013-...

Voor het volledige assortiment, ga naar www.avz.nl

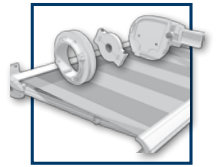

Cubola® vrijstaande zonwering

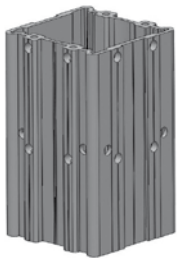

Alu hoekprofiel
4409 920

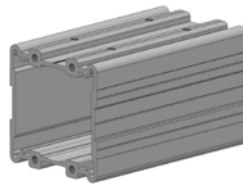

Alu hoekprofiel
4409 922

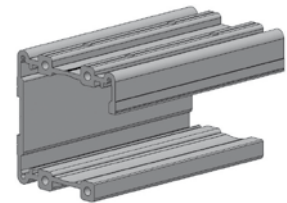

Alu hoekprofiel
4409 924

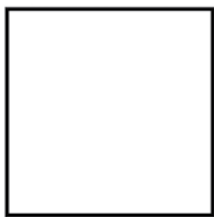

Alu ligger/staander
110 mm
6295 955

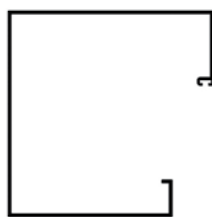

Alu ligger voorzijde
110 mm
6295 940

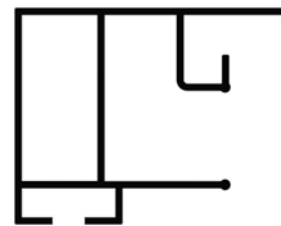

Alu zijgeleider
60x75 mm
6295 553



Alu kapverlenging
6295 980

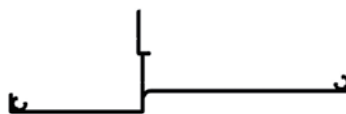

Alu goot
6295 970



Alu muurkap
6252 234

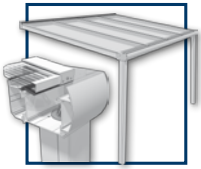

Piazza

3

Voor het volledige assortiment, ga naar www.avz.nl

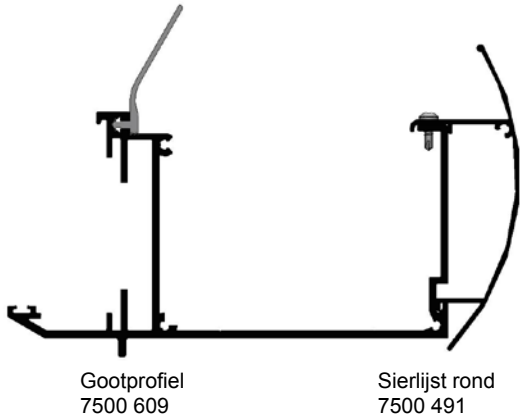

Gootprofiel
7500 609

Sierlijst rond
7500 491

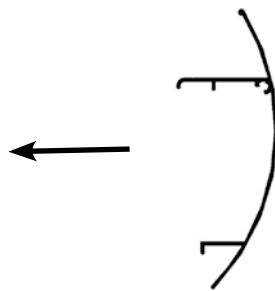

Sierlijst rond
7500 491



Sierlijst Victoriaans
7500 503

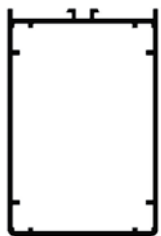

Alu ligger
7500 400



Alu afdekprofiel
7500 450

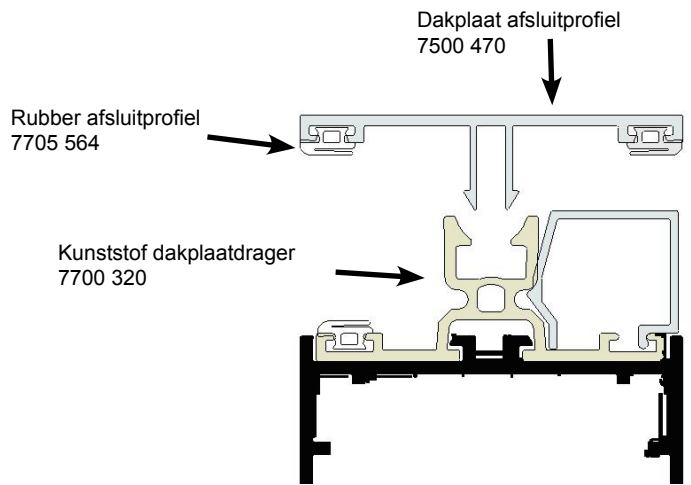

Rubber afsluitprofiel
7705 564

Kunststof dakplaatdrager
7700 320

Dakplaat afsluitprofiel
7500 470

Alu ligger
7500 400

Zijsluitprofiel
7500 480

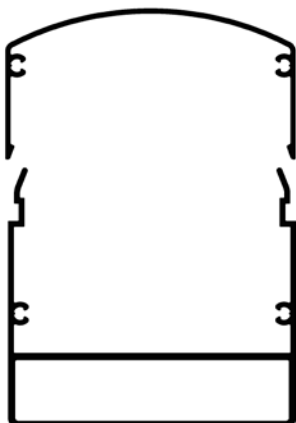

Alu afwerkprofiel
Staander rond
7500 440

Alu staander
7500 430



Randafwerkprofiel
7500 292

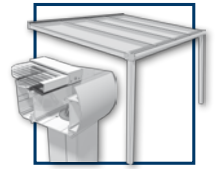

Stanza

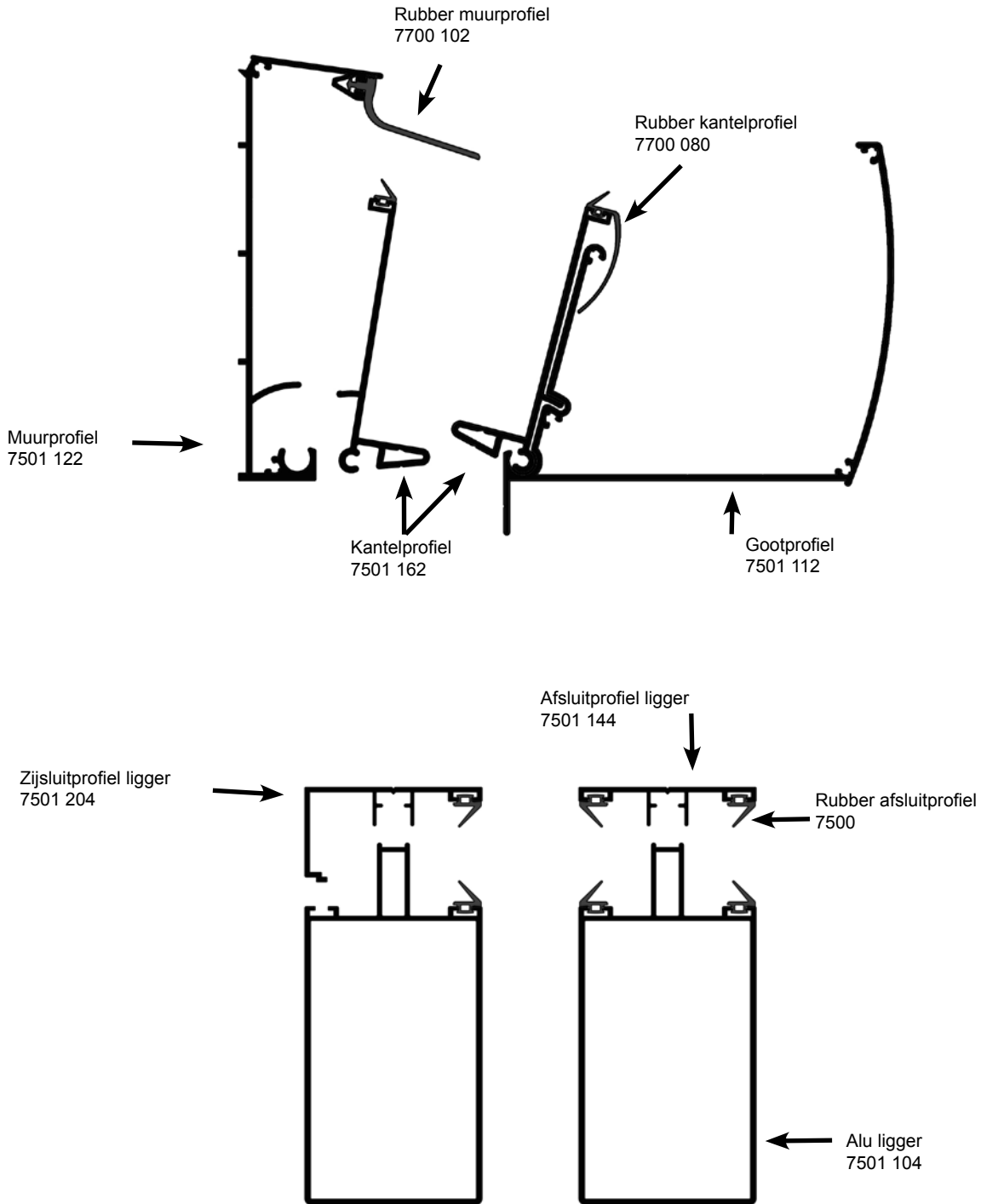

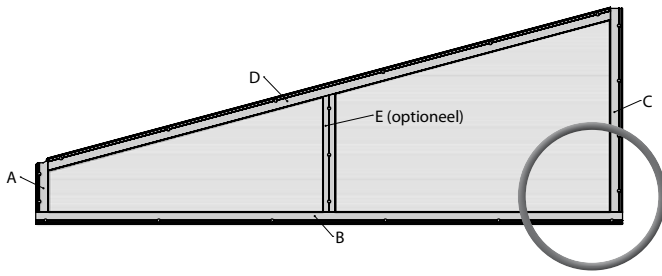
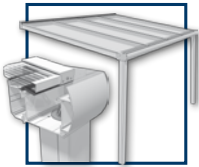

3

Spie afwerking

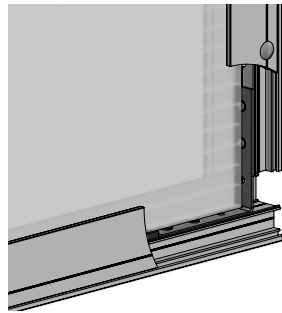

Voor het volledige assortiment, ga naar www.avz.nl

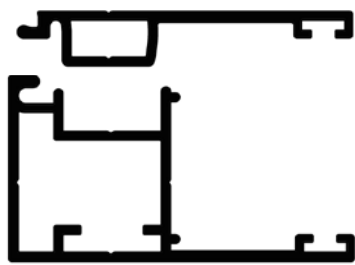

Afdekprofiel tbv spie
7500 550



Rubber tbv spie
Afdichten polycarb.
7700 106



Rubber tbv spie
Afdichten glas
7700 105

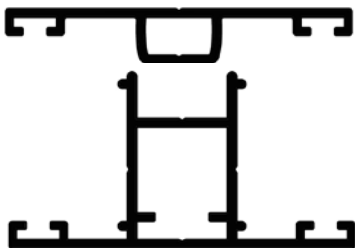

T-afdekprofiel tbv spie
7500 570

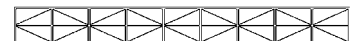

Polycarbonaatplaat 16mm
7704 030



T-profiel tbv spie
7500 560

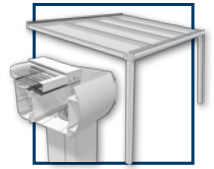

**De Piazza® en Stanza® terrasoverkappingen kunnen wij ook voor u op maat zagen.
 Voor meer informatie neem contact op met de verkoop afdeling.**

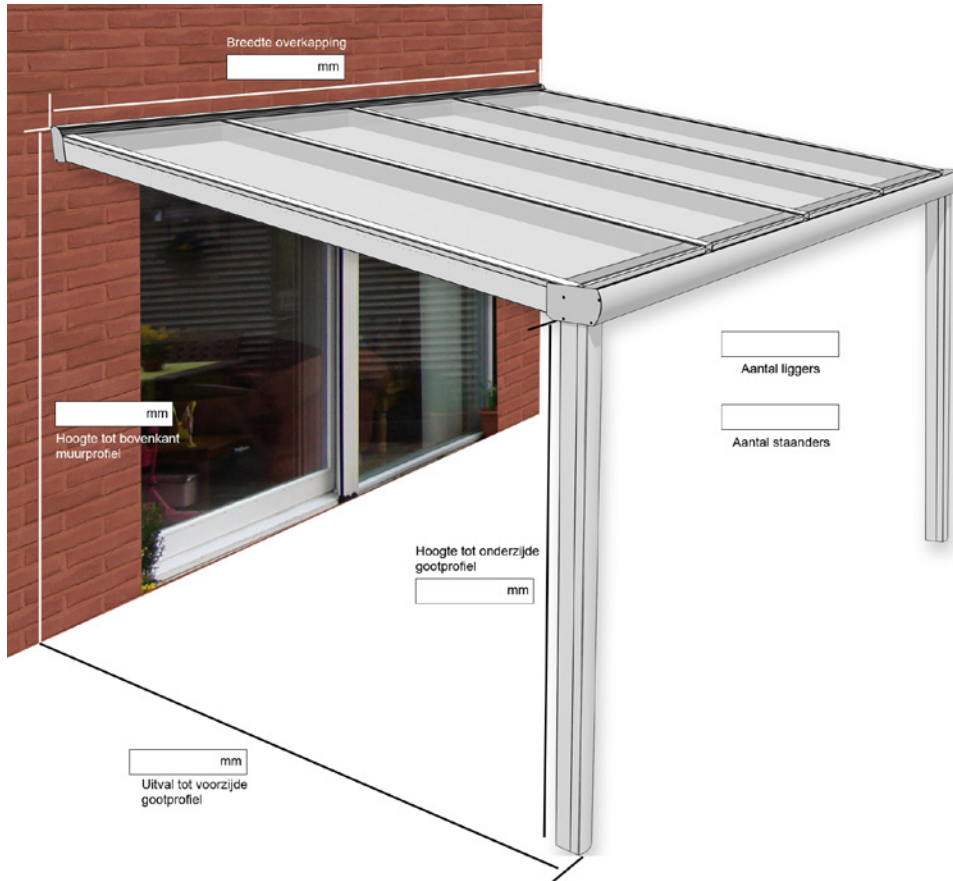

Stanza® prijslijst maatwerk

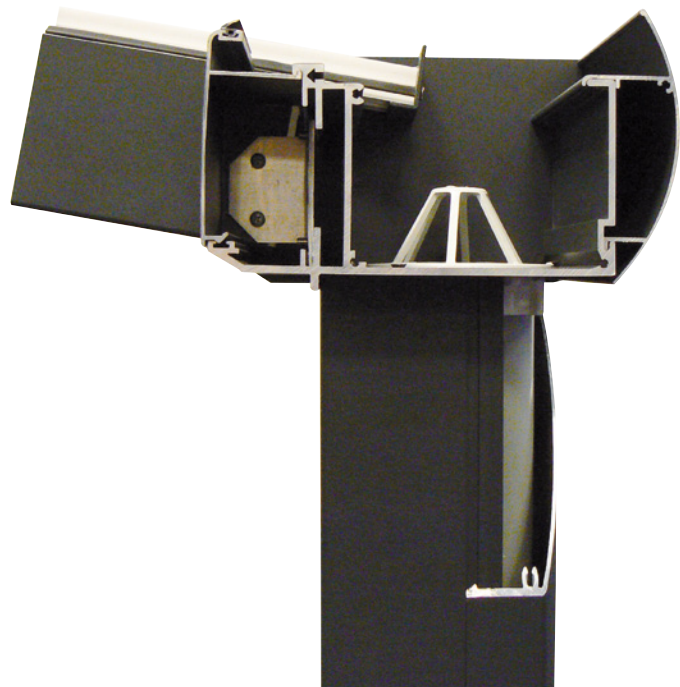

Doorsnede Piazza® gootprofiel

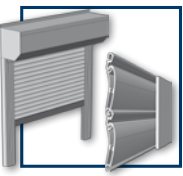

Kijk voor onze rolluiken assortiment op www.avz.nl - Reflex Rolluiken

3

Voor het volledige assortiment, ga naar www.avz.nl

Profielen met rubber inlage

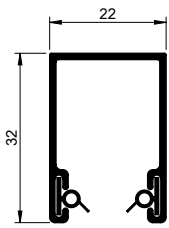

Zijgeleider TF
3105 000

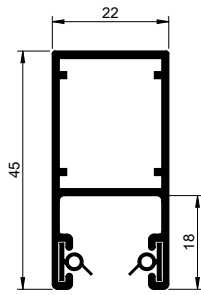

Zijgeleider H17
1102 000

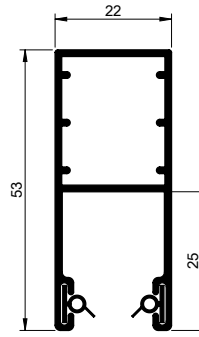

Zijgeleider HTF
3101 000

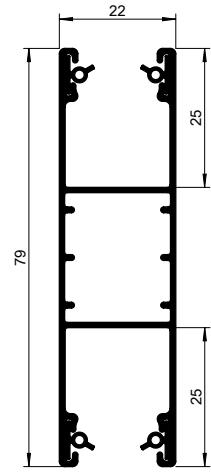

Zijgeleider M-HTF
3107 500-000

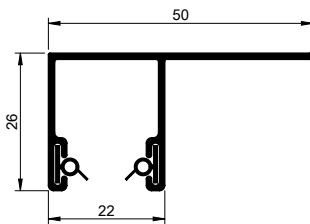

Zijgeleider LF
3104 500

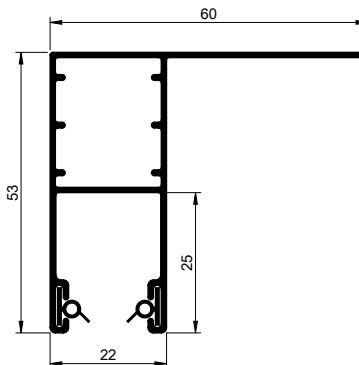

Zijgeleider LHTF
3101 500

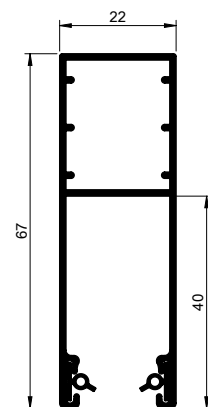

Zijgeleider H40
1106 500



Bandopwinder Siral
(zonder band)
5750 001-000



Bandopwinder Selve
4,5m band (zonder band)
5750 010-000



Bandopwinder Selve
4,5m band (zonder band)
5750 020-000



Draaistang Ø13mm
4000 620



Draaistang Ø13mm
4000 594



Draaistang Ø13mm
4000 574



Oogwindwerk 1:3
4000 556



Oogwindwerk 1:4
4452 095



Oogwindwerk 1:4
4452 100

Voor het volledige assortiment, ga naar www.avz.nl



AVZ heeft een uitgebreid assortiment van buizenmotoren en toebehoren. Zie hiervoor de catalogus 'Motoren en toebehoren' op www.avz.nl.



ASA LP&P
7452 006 (Reflex)



ASA ETR-A 45
4001 228



ASA CD 45
5710 315



SOMFY OXIMO 50 RTS
7445 206 (Reflex)



SOMFY OREA 50 RTS
4001 371



SOMFY ALTUS 50 RTS
4001 326

Motoren toebehoren

SOMFY Telius Pure
1 en 4 kanalen



4001 316

4001 318

SOMFY Schakelaars
Centralis & Smoove



4001 314

4001 363

ASA Elegance
1 en 4 kanalen



4001 118

4001 128

ASA Elegance
Wandzender



4001 144

Voor het volledige assortiment, ga naar www.avz.nl

3

4

Aluminium Platen

Aluminium stucco dessin platen	4-2
Aluminium vloerplaat gebeitst.....	4-3
Aluminium rijstekorrel plaat (ongebeitst)	4-3
Aluminium diamant dessin plaat.....	4-3
Aluminium geperforeerde plaat blank.....	4-4
Aluminium standaard platen	4-4
Aluminium plaat (anodiseer/moffel kwaliteit)	4-5
Aluminium geanodiseerde plaat	4-5

Aluminium stucco platen



Aluminium stucco dessin platen

EN AW 1050 (1S HH)

Artikelnr.	Afmeting in mm					Theor. gew./ gr. p. mtr	Uitvoering
	A		B		C		
8003 010-000	2000	x	900	x	0,5	2,43 kg	Onbewerkt
8003 010-006	2000	x	900	x	0,5	2,43 kg	RAL 9010
8003 010-007	2000	x	900	x	0,5	2,43 kg	RAL 8019
8003 010-901	2000	x	900	x	0,5	2,43 kg	RAL 9001
8003 020-070	900	x	300	x	0,5	0,37 kg	Onbewerkt
8003 020-006	900	x	295	x	0,5	0,36 kg	RAL 9010
8003 015-070	900	x	200	x	0,5	0,24 kg	Onbewerkt
8003 015-901	900	x	195	x	0,5	0,24 kg	RAL 9001
8003 013-006	900	x	150	x	0,5	0,18 kg	RAL 9010
8003 013-007	900	x	150	x	0,5	0,18 kg	RAL 8019
8003 013-901	900	x	150	x	0,5	0,18 kg	RAL 9001
2306 208-000	2000	x	1000	x	0,8	4,32 kg	Onbewerkt
2306 208-006	2000	x	1000	x	0,8	4,32 kg	RAL 9010
2306 208-007	2000	x	1000	x	0,8	4,32 kg	RAL 8019
2306 208-901	2000	x	1000	x	0,8	4,32 kg	RAL 9001
2306 208-916	2000	x	1000	x	0,8	4,32 kg	RAL 9016
8003 090-070	1000	x	500	x	0,8	1,08 kg	Onbewerkt
8003 090-006	1000	x	490	x	0,8	1,06 kg	RAL 9010
8003 090-007	1000	x	490	x	0,8	1,06 kg	RAL 8019
8003 090-901	1000	x	490	x	0,8	1,06 kg	RAL 9001
8003 090-916	1000	x	490	x	0,8	1,06 kg	RAL 9016
8003 085-070	1000	x	300	x	0,8	0,65 kg	Onbewerkt
8003 085-006	1000	x	295	x	0,8	0,64 kg	RAL 9010
8003 085-007	1000	x	295	x	0,8	0,64 kg	RAL 8019
8003 085-901	1000	x	295	x	0,8	0,64 kg	RAL 9001
8003 080-070	1000	x	200	x	0,8	0,43 kg	Onbewerkt
8003 080-006	1000	x	195	x	0,8	0,42 kg	RAL 9010
8003 080-007	1000	x	195	x	0,8	0,42 kg	RAL 8019
8003 080-901	1000	x	195	x	0,8	0,42 kg	RAL 9001



Aluminium vloerplaat gebeitst 5 traans

EN AW 5754 (AlMg3)

Artikelnr.	Afmeting in mm					Theor. gew./ gr. p. mtr	Bijzonderheden
	A	B	C				
2317 005-000	2500	x	1250	x	1,5 / 2	14,6 kg	
2317 010-000	2000	x	1000	x	2,5 / 4	15,4 kg	
2317 040-000	2500	x	1250	x	2,5 / 4	23,90 kg	
2317 065-000	3000	x	1000	x	2,5 / 4	22,40 kg	
2317 075-000	3000	x	1250	x	2,5 / 4	27,55 kg	
2317 085-000	3000	x	1500	x	2,5 / 4	34,70 kg	
2317 015-000	2000	x	1000	x	5 / 6,5	28,40 kg	
2317 016-000	2500	x	1250	x	5 / 6,5	44,38 kg	



Aluminium rijstekorrel plaat (ongebeitst)

EN AW 5754 (AlMg3)

Artikelnr.	Afmeting in mm					Theor. gew./ gr. p. mtr	Bijzonderheden
	A	B	C				
2317 210-000	2500	x	1250	x	1,5 / 2	13,3 kg	

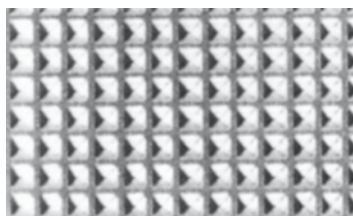

Aluminium Dessin Plaat

Aluminium Diamant dessin plaat

EN AW 1050 (1S HH)

Artikelnr.	Afmeting in mm					Theor. gew./ gr. p. mtr	Bijzonderheden
	A	B	C				
2306 100-000	2000	x	1000	x	0,5	2,7 kg	

Aluminium geperforeerde platen

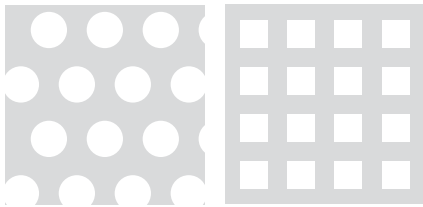

Aluminium geperforeerde plaat blank EN AW 1050 (1S HH)

Artikelnr.	Afmeting in mm					Theor. gew./ gr. p. mtr	Perforatie	Steek	Doorlaat
	A	B	C						
2303 020-000	2000	x	1000	x	1	3,5 kg	Ø 5 mm	8 mm	35 %
2303 021-000	2000	x	1000	x	2	7 kg	Ø 5 mm	8 mm	35 %
2303 065-000	2000	x	1000	x	2	6,4 kg	Ø 8 mm	12 mm	40 %
2303 055-000	2000	x	1000	x	1	3 kg	vierkant 5 mm	7,5 mm	45 %
2303 059-000	2000	x	1000	x	1,5	4,5 kg	vierkant 5 mm	7,5 mm	45 %
2303 060-000	2000	x	1000	x	2	6 kg	vierkant 5 mm	7,5 mm	45 %

4



Aluminium plaat EN AW 1050 (1S HH)

Artikelnr.	Afmeting in mm					Theor. gew./ gr. p. mtr	Bijzonderheden
	A	B	C				
2304 100-000	2000	x	1000	x	1	5,40 kg	
2304 107-000	2500	x	1250	x	1	8,40 kg	
2304 111-000	3000	x	1500	x	1	12,20 kg	
2304 150-000	2000	x	1000	x	1,5	8,10 kg	
2304 175-000	2500	x	1250	x	1,5	12,66 kg	
2304 185-000	3000	x	1500	x	1,5	18,40 kg	
2305 200-000	2000	x	1000	x	2	10,80 kg	
2304 215-000	2500	x	1250	x	2	16,80 kg	
2304 276-000	3000	x	1500	x	2	24,30 kg	
2304 300-000	2000	x	1000	x	3	16,20 kg	
2304 320-000	2500	x	1250	x	3	25,50 kg	
2304 350-000	3000	x	1500	x	3	36,50 kg	



Aluminium plaat (anodiseer/moffel kwaliteit) EN AW 5005 (B57S) 1-zijdig voorzien van folie

Artikelnr.	Afmeting in mm					Theor. gew./ gr. p. mtr	Bijzonderheden
	A	B	C				
2306 125-000	2000	x	1000	x	1	5,40 kg	
2306 107-000	2500	x	1250	x	1	8,40 kg	
2306 111-000	3000	x	1500	x	1	12,20 kg	
2306 150-000	2000	x	1000	x	1,5	8,10 kg	
2306 175-000	2500	x	1250	x	1,5	12,66 kg	
2306 185-000	3000	x	1500	x	1,5	18,40 kg	
2304 200-000	2000	x	1000	x	2	10,80 kg	
2306 216-000	2500	x	1250	x	2	16,80 kg	
2306 276-000	3000	x	1500	x	2	24,30 kg	
2306 300-000	2000	x	1000	x	3	16,20 kg	
2306 320-000	2500	x	1250	x	3	25,50 kg	
2306 350-000	3000	x	1500	x	3	36,50 kg	

Aluminium geanodiseerde plaat EN AW 5005 (B57S) 1-zijdig voorzien van folie

Artikelnr.	Afmeting in mm					Theor. gew./ gr. p. mtr	Bijzonderheden
	A	B	C				
2304 100-001	2000	x	1000	x	1	5,40 kg	
2304 107-001	2500	x	1250	x	1	8,40 kg	
2304 111-001	3000	x	1500	x	1	12,20 kg	
2304 150-001	2000	x	1000	x	1,5	8,10 kg	
2304 175-001	2500	x	1250	x	1,5	12,66 kg	
2304 185-001	3000	x	1500	x	1,5	18,40 kg	
2304 200-001	2000	x	1000	x	2	10,80 kg	
2304 215-001	2500	x	1250	x	2	16,80 kg	
2304 276-001	3000	x	1500	x	2	24,30 kg	
2304 300-001	2000	x	1000	x	3	16,20 kg	
2304 320-001	2500	x	1250	x	3	25,50 kg	
2304 350-001	3000	x	1500	x	3	36,50 kg	

Aluminium carrosserie profielen

AVZ heeft een uitgebreid assortiment op voorraad op het gebied van carrosserie profielen. Dit is slechts een greep uit het assortiment. Voor meer informatie, neem contact op met onze verkoopafdeling telefoonnummer: 0499-328666.

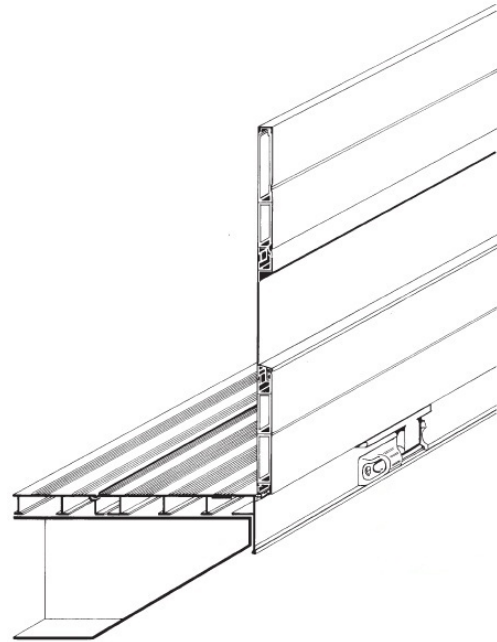
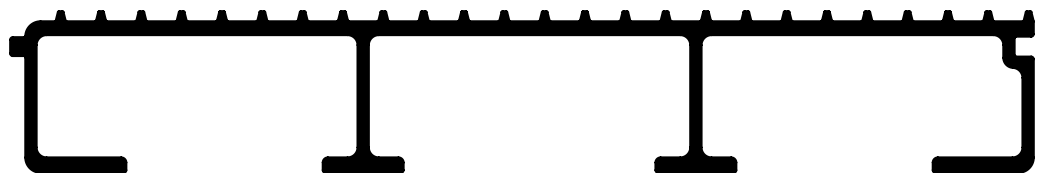
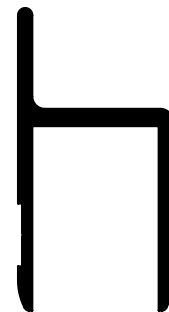
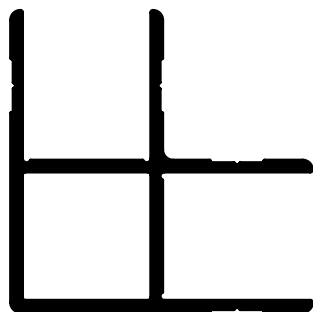
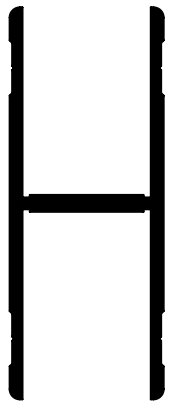
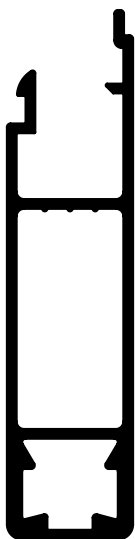
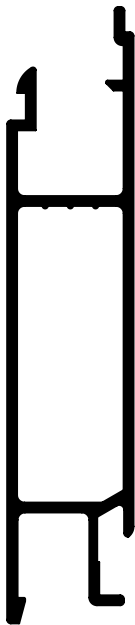
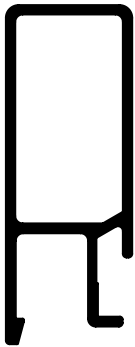

5

**Algemene verkoop- en leveringsvoorwaarden van B.V. Aluminium Verkoop Zuid (A.V.Z.),
gevestigd te Best aan de Kanaaldijk 11, Nederland, per 1 december 2012**

Gedeponeerd bij de Kamer van Koophandel en Fabrieken voor Oost-Brabant onder nummer 17023736

1. Algemeen

- 1.1 B.V. Aluminium Verkoop Zuid (A.V.Z.), tevens handelend onder de namen Reflex Trading Holland (Reflex), Zonweringstechniek Brabant (Z.T.B.) en Aluminium Industrie Best (A.I.B.), is gebruiker van deze algemene voorwaarden en zal hierna worden aangeduid met "AVZ".
- 1.2 In deze algemene voorwaarden wordt onder "wederpartij" verstaan: iedere (rechts-) persoon tot wie AVZ haar aanbiedingen richt, en degene die aan AVZ een opdracht verstrekt c.q. degene met wie AVZ in enige rechtsbetrekking staat, verder te noemen "wederpartij".

2. Toepasselijkheid

- 2.1 Deze algemene voorwaarden zijn van toepassing op en vormen een onbrekkelijk onderdeel van alle aanbiedingen van AVZ, van alle met AVZ gesloten overeenkomsten, w.o. koopovereenkomsten, overeenkomsten van opdracht etc., alsmede op alle door AVZ verstrekte adviezen en op schriftelijk of mondeling gegeven instructies, aanwijzingen of informatie.
- 2.2 Afwijkingen en aanvullingen op deze algemene voorwaarden binden AVZ slechts indien deze schriftelijk door haar zijn overeengekomen.
- 2.3 Algemene voorwaarden en/of andere voorwaarden van de wederpartij, worden door AVZ uitdrukkelijk van de hand gewezen.

3. Aanbieding

- 3.1 Alle aanbiedingen en prijsopgaven (inclusief bijlagen) van AVZ zijn vrijblijvend, tenzij deze schriftelijk een termijn voor aanvaarding bevatten, in welk geval het aanbod na deze termijn vervallen is. De inhoud van catalogi, folders of drukwerken binden AVZ niet, tenzij er door AVZ uitdrukkelijk naar wordt verwezen in een aanbod of in de overeenkomst.
- 3.2 Alle aanbiedingen en overeenkomsten van en met AVZ zijn gebaseerd op uitvoering van de overeenkomst onder normale omstandigheden.

4. Totstandkoming

- 4.1 De overeenkomst komt tot stand indien een aanbod van AVZ door de wederpartij wordt aanvaard, tenzij AVZ binnen acht dagen na ontvangst van de aanvaarding aan de wederpartij te kennen geeft geen overeenkomst meer te willen sluiten, in welk geval het aanbod van AVZ rechtmatig geacht wordt te zijn herroepen.
- 4.2 Ingeval door AVZ een onherroepelijk aanbod is gedaan zoals vermeld sub 3.1, komt een overeenkomst tot stand indien het aanbod van AVZ binnen de door deze gestelde termijn schriftelijk door de wederpartij wordt aanvaard.
- 4.3 Indien een aanvaarding door de wederpartij van het aanbod afwijkt, dan geldt dit als een nieuw aanbod van de wederpartij en als een verwerping van het oorspronkelijke, ook indien slechts sprake is van een afwijking op ondergeschikte punten en is op een zodanige aanbieding het bepaalde sub 4.4 van toepassing.
- 4.4 Op basis van een aanbod van de wederpartij komt slechts een overeenkomst tot stand indien dit door AVZ schriftelijk wordt aanvaard.
- 4.5 Ingeval de door AVZ met de wederpartij gesloten overeenkomst geheel of gedeeltelijk een overeenkomst van opdracht inhoudt, zijn de artikelen 7:404 en 7:407 lid 2 BW uitgesloten.

5. Prijzen en Tarieven

- 5.1 Opgegeven prijzen zijn nettoprijzen en gelden derhalve - tenzij uitdrukkelijk anders is vermeld - exclusief omzetbelasting, invoerrechten of andere door de overheid of erkende instellingen in rekening gebrachte heffingen en voorts exclusief montage en installatie.
- 5.2 Opgegeven prijzen en tarieven zijn gebaseerd op de kostenfactoren, zoals die ten tijde van het tot stand komen van de overeenkomst gelden.
- 5.3 AVZ behoudt zich het recht voor om aan de wederpartij een evenredige prijs of tariefverhoging in rekening te brengen, indien na het sluiten van de overeenkomst arbeidslonen, overheidslasten, sociale lasten, belastingen of heffingen een verhoging ondergaan of nieuwe ontstaan, alsmede bij wijziging van de valutaverhoudingen, stijging van de inflatie prijsverhogingen door leveranciers van AVZ en bij andere wijzigingen in prijsbepalende factoren. AVZ vermeldt deze wijzigingen in haar prijs- en tarieflijst conform het bepaalde sub 5.12 en 5.13.
- 5.4 Het gestelde sub 5.3 geldt ook indien de aldaar bedoelde wijzigingen in de prijs- en tariefbepalende factoren het gevolg zijn van reeds bij het tot stand komen van de overeenkomst te voorziende omstandigheden.
- 5.5 Ingeval toepassingen van artikel 5.3 en 5.4 mocht leiden tot een prijsverhoging van 20% binnen een termijn van 3 maanden na het sluiten van de overeenkomst, of meer, heeft de wederpartij het recht de overeenkomst te ontbinden, mits de wederpartij binnen 10 dagen nadat AVZ hem van een prijsverhoging in kennis heeft gesteld, schriftelijk aan AVZ laat weten dat van dit recht gebruik wordt gemaakt.
- 5.6 Kosten voor in- en uitlading, opslag, vervoer van, aan de wederpartij ter beschikking gestelde materialen, modellen, gereedschappen of andere zaken, kunnen afzonderlijk aan de wederpartij in rekening worden gebracht.
- 5.7 De kosten van gebruiksklaar maken, verpakken, emballage, transport of verzending, kunnen aan de wederpartij afzonderlijk in rekening gebracht worden.
- 5.8 De kosten van calculatie, begroting, berekening en daarmee verbonden werkzaamheden voor te leveren goederen, kunnen door AVZ aan de wederpartij in rekening gebracht worden, alsmede de kosten van in het offertestadium gemaakte tekeningen, ontwerpen, modellen, opmetingen etc.
- 5.9 Opgegeven prijzen zijn exclusief transport, verzendkosten en verrekening, tenzij en voor zover anders overeengekomen.
- 5.10 Tenzij anders overeengekomen, geschiedt het transport/de verzending van de door de opdrachtgever van AVZ gekochte goederen voor risico van de opdrachtgever.
- 5.11 Eventuele retourzendingen dienen in deugdelijke verpakking, niet bewerkt en onbeschadigd, op een door AVZ nader te bepalen adres te worden aangeleverd. Retourzendingen, met uitzondering van retouremballage, dienen vooraf bij AVZ te worden aangemeld en door AVZ te worden geaccepteerd.
- 5.12 Prijzen, tarieven en prijs- of tariefwijzigingen worden door AVZ vermeld in haar catalogus prijslijsten of wijziging daarop. AVZ stuurt deze aan de

wederpartij. De laatste uitgegeven en aan vaste relaties toegestuurde catalogus, prijs-/tarievenlijst bevat de geldende prijzen en tarieven, tenzij hierop een schriftelijke wijziging is verstrekt of toegestuurd door AVZ. Alsdan geldt de in de wijziging genoemde prijs of tarief onder handhaving van de niet gewijzigde prijzen en tarieven.

5.13 Ingeval een product, een artikel, onderdeel of dienst niet in de catalogus of de prijslijst is vermeld, geldt de overeengekomen prijs met het recht van AVZ hierin wijzigingen aan te brengen.

5.14 Ingeval de waarde van de overeenkomst of bestelling onder het vastgestelde minimum orderbedrag per bestelling blijft, is AVZ steeds gerechtigd administratiekosten en/of vrachtkosten dan wel portiekosten in rekening te brengen.

6. Aflevering

- 6.1 Opgegeven of overeengekomen levertijden gelden nimmer als fatale termijn, tenzij uitdrukkelijk anders is overeengekomen.
- 6.2 Het tijdstip van aflevering wordt met inachtneming van hetgeen ter zake is overeengekomen, door AVZ bepaald. De wederpartij is gehouden de zaken of onderdelen daarvan, op het vastgestelde afleveringstijdstip in ontvangst te nemen. Indien de wederpartij in deze verplichting tekort schiet, worden de goederen geacht te zijn afgeleverd op het tijdstip dat AVZ daarvoor heeft bepaald en is AVZ, onverminderd haar overige rechten ingevolge de wet en de overeenkomst, gerechtigd de goederen, zonder dat daartoe een ingebrekestelling zal zijn vereist, voor rekening en risico van de wederpartij op te slaan, resp. opgeslagen te houden en de kosten aan de wederpartij in rekening te brengen zonder dat deze betaling kan weigeren wegens het feit dat afname niet heeft plaatsgevonden; zulks onverlet AVZ's recht op schadevergoeding.
- 6.3 Indien op verzoek van de wederpartij en met instemming van AVZ, de aflevering op een later tijdstip dan overeengekomen zal plaatsvinden, is AVZ gerechtigd de ontstane kosten, waaronder begrepen de kosten in verband met geplande expeditie alsmede opslagkosten, bij de wederpartij in rekening te brengen.
- 6.4 Indien aflevering van bestelde goederen niet op het overeengekomen tijdstip c.q. binnen de overeengekomen termijn plaatsvindt, heeft AVZ - tenzij uitdrukkelijk een fatale termijn is overeengekomen - recht op een naleveringstermijn die in de branche als redelijk geldt, steeds met een minimum van 30 dagen. Deze termijn gaat in op de dag van ontvangst van de schriftelijke ingebrekestelling van de wederpartij, doch niet eerder dan daags na afloop van het leveringstijdstip c.q. de leveringstermijn die bij het sluiten van de overeenkomst is overeengekomen. AVZ zal vertragingen in de levering steeds zo spoedig mogelijk laten weten.
- 6.5 Levering geschiedt af magazijn/bedrijfsterrein van AVZ, tenzij anders schriftelijk overeengekomen.
- 6.6 Vanaf het moment dat de goederen voor aflevering gereed staan, zijn zij voor risico van de opdrachtgever. AVZ zal de producten verzenden naar het door opdrachtgever opgegeven afleveradres. Is dit adres buiten Nederland, dan zullen per geval de transport- en verpakingskosten nader worden overeengekomen.
- 6.7 Alle door de wederpartij aan AVZ opgegeven maten, hoeveelheden en/of andere informatie samenhangend met de uitvoering van de overeenkomst zijn voor haar rekening en risico.
- 6.8 AVZ verpakt sommige materialen in houten en/of metalen verpakkingen. Voor deze verpakkingen wordt statiegeld in rekening gebracht. Dit statiegeld wordt aan u gecrediteerd indien de verpakking binnen 6 maanden na factuurdatum in goede staat franco aan ons geretourneerd wordt.

7. Overmacht

- 7.1 Ingeval overmacht de uitvoering van de overeenkomst vertraagt of verhindert, zijn zowel AVZ als de wederpartij bevoegd de overeenkomst te ontbinden, zonder dat dit aan de wederpartij enige aanspraak op schadevergoeding geeft, behoudens voor zover AVZ ten gevolge van deze ontbinding een voordeel zou genieten, dat zij bij behoorlijke nakoming van de overeenkomst niet zou hebben gehad.
- 7.2 Onder overmacht aan de zijde van AVZ is mede begrepen iedere van de wil van AVZ onafhankelijke omstandigheid die de uitvoering van op haar rustende verplichtingen blijvend of tijdelijk verhindert, zoals het niet of niet tijdig ontvangen van de voor de nakoming van de verplichtingen van AVZ benodigde goederen of diensten van haar leveranciers, werkstaking, ziekte van onvervangbare werknemers of hulpverleners, van belemmerende overheidsmaatregelen.

8. Gebreken, klachttermijnen

- 8.1 De wederpartij dient de door AVZ afgeleverde c.q. aangeboden goederen of diensten bij aflevering of, indien dit onmogelijk mocht zijn, uiterlijk binnen acht werkdagen na aflevering, te (laten) onderzoeken. Binnen deze termijn dient de wederpartij na te gaan of het geleverde of het gepresteerde aan de overeenkomst beantwoordt.
- 8.2 Niet zichtbare gebreken dient de wederpartij binnen acht werkdagen nadat de wederpartij mede gezien sub 8.1, deze in redelijkheid had behoren te ontdekken schriftelijk te melden aan AVZ.
- 8.3 Op een gebrek in de prestatie kan door de wederpartij voor wat betreft zichtbare gebreken geen beroep meer worden gedaan indien ter zake niet wordt gereclameerd binnen de sub 8.1 genoemde termijn.
- 8.4 Onverminderd het bepaalde in artikel 8.2 kan op een gebrek in de prestatie van AVZ in ieder geval geen beroep meer worden gedaan indien niet uiterlijk binnen een jaar na aflevering gereclameerd is.
- 8.5 Geringe, in de branche gebruikelijke of technisch niet nadelige afwijkingen en verschillen in kwaliteit, kleur, maat, hoeveelheid of afwerking leveren geen grond voor reclamatie op.

9. Garantie

- 9.1 Onverminderd het bepaalde in artikel 8 en met inachtneming van het hierna 9.2 is bepaald, garandeert AVZ dat zich gedurende een periode van een jaar na aflevering in het geleverde geen gebreken voordoen ten gevolge van fabricagefouten. Ingeval de garantie in werking treedt geldt het bepaalde sub 9.4 t/m 9.8.
- 9.2 De garantie als genoemd sub 1 van dit artikel, geldt niet indien de gebreken het gevolg zijn van normaal te achten slijtage, verkeerde behandeling of onoordeelkundige behandeling (assemblage, montage of installatie, anders dan volgens de door AVZ afgegeven voorschriften, instructies en/of aanwijzingen), misbruik, onachtzaamheid, ongeval, niet nakomen van de onderhoudsvoorschriften en

- normale onderhouds- en reparatiekosten, de zaak is gerepareerd of gewijzigd zonder voorafgaande toestemming van AVZ, of indien de zaak is geassembleerd, geïnstalleerd en/of gemonteerd in combinatie met andere, niet door AVZ geleverde zaken zonder voorafgaande schriftelijke toestemming van AVZ.
- 9.3 De zaken of onderdelen zijn vanaf het moment van aflevering volledig voor rekening en risico van de wederpartij.
- 9.4 a. Voor zover het geleverde niet aan de overeenkomst mocht beantwoorden en AVZ ter zake, voor de vaststelling waarvan art. 9.1 van overeenkomstige toepassing is, aansprakelijk mocht zijn, heeft AVZ het recht te harer keuze, hetzij zorg te dragen voor gratis aanvulling c.q. gratis vervanging, dan wel aan de wederpartij de waarde van het gebrek geleverde, overeenkomstig de ter zake overeengekomen verkoopprijs, te vergoeden.
- b. Ingeval AVZ kiest voor vervanging of waardevergoeding als sub a bedoeld, heeft AVZ het recht daartegenover de teruggave van het gebrek geleverde te vorderen voor zover zodanige teruggave (nog) mogelijk is.
- 9.5 Slechts indien AVZ, nadat zij met inachtneming van het bepaalde in artikel 8 tijdig in gebreke is gesteld, niet aan het sub 9.4 gestelde voldoet, zal de wederpartij het recht hebben de overeenkomst geheel of gedeeltelijk te ontbinden en/of nadere schadevergoeding als omschreven in artikel 10 te vorderen. Artikel 10 vindt overeenkomstig toepassing plaats.
- 9.6 a. Indien de schade is te wijten aan opzet of grove schuld van AVZ of één van haar leidinggevende ondergeschikten, gelden de beperkingen als vermeld in artikel 9.5 niet.
- b. In een geval als bedoeld in artikel 9.6a is wel van toepassing het bepaalde in artikel 10.2 t/m 10.5.
- 9.7 Verdergaande aansprakelijkheid voor schade door een gebrek in of een tekortkoming van het geleverde dan volgt uit het bepaalde in artikel 9 en 10 is uitgesloten.
- 9.8 Ingeval een gebrek dat ingevolge het bepaalde in artikel 9 valt onder de garantie, dan is zonnodig in afwijking van het bepaalde in artikel 9 en indien het gebrek een onderdeel betreft dat AVZ van een derde heeft betrokken, steeds beperkt tot de garantie van de leverancier.
- 9.9 Het bepaalde in artikel 9 geldt niet voor door AVZ verstrekte adviezen, instructies of aanwijzingen. AVZ is niet aansprakelijk, behoudens ingeval van opzet of grove schuld van haar leidinggevende, voor door haar verstrekte adviezen en/of instructies.
- 10. Aansprakelijkheid**
- 10.1 Onverminderd het bepaalde in artikel 10.6 is AVZ nimmer aansprakelijk voor schade, tenzij deze te wijten is aan opzet of grove schuld van AVZ of één van haar leidinggevende ondergeschikten.
- 10.2 Ingeval AVZ rechtens ingevolge een in kracht van gewijsde gedane uitspraak, aansprakelijk mocht zijn voor schade en deze schade niet is te wijten aan opzet of grove schuld van AVZ of één van haar leidinggevende ondergeschikten, is de aansprakelijkheid van AVZ steeds beperkt tot directe schade aan zaken of personen en strekt deze zich nimmer uit tot eventuele bedrijfsschade of andere gevolgschade, waaronder begrepen derving van inkomsten of winst.
- 10.3 Ingeval AVZ aansprakelijk mocht zijn voor schade, en deze schade niet te wijten is aan opzet of grove schuld van AVZ of één van haar leidinggevende ondergeschikten, is de aansprakelijkheid van AVZ voorts beperkt tot die schade en maximaal tot die bedragen waartegen AVZ verzekerd is, dan wel redelijkerwijs gelet op de in de branche geldende gebruiken, verzekerd had behoren te zijn.
- 10.4 Voor zover het bepaalde in artikel 10.3 geen maatstaf kan zijn voor een beperking van de aansprakelijkheid van AVZ (bijvoorbeeld omdat AVZ geen verzekering heeft afgesloten en verzekering evenmin gebruikelijk is) dan zal de door AVZ te vergoeden schade gematigd worden indien de door de wederpartij betaalde prijs gering is in verhouding tot de omvang van de geleden schade.
- 10.5 Het bepaalde in artikel 10.3 en 10.4 geldt slechts voor zover de aansprakelijkheid van AVZ ingevolge de wet of overeenkomst (waaronder begrepen het bepaalde in de onderhavige algemene voorwaarden zoals in het bijzonder de artikelen 10) niet reeds verder is beperkt dan uit de enkele toepassing van artikel 10.3 of artikel 10.4 zou volgen.
- 10.6 Ingeval AVZ aansprakelijk is uit hoofde van dwingendrechtelijke productaansprakelijkheid, strekt deze aansprakelijkheid nimmer verder dan voor zover de wettelijk of uit hoofde van andere dwingendrechtelijke bepalingen dwingendrechtelijke aansprakelijkheid geldt. Zowel de aansprakelijkheid als de hoogte van de schade zijn beperkt tot datgene waartoe AVZ dwingendrechtelijk is gehouden. Het meerdere is uitdrukkelijk uitgesloten, behoudens het bepaalde in 10.1 t/m 10.6.
- 11. Eigendomsvoorbehoud**
- 11.1 De door AVZ geleverde zaken blijven het eigendom van AVZ totdat de wederpartij alle navolgende verplichtingen uit alle met AVZ gesloten overeenkomsten is nagekomen.
- de tegenprestatie(s) met betrekking tot geleverde of te leveren zaak/zaken zelf;
 - de tegenprestatie(s) met betrekking tot krachtens de overeenkomst(en) door AVZ verrichte of te verrichten diensten;
 - eventuele vorderingen wegens niet nakoming door de wederpartij van een of meerdere verplichtingen jegens AVZ uit hoofde van een overeenkomst, onrechtmatige daad of een nevenverplichting.
- 11.2 Door AVZ afgeleverde zaken, die krachtens artikel 11.1 onder het eigendomsvoorbehoud vallen, mogen slechts in het kader van een normale bedrijfsuitoefening worden doorverkocht. Overigens is de wederpartij niet bevoegd de zaken te verpanden of hier enig ander recht op te vestigen. Wanneer de wederpartij uit door AVZ afgeleverde zaken, waarop een eigendomsvoorbehoud rust, een nieuwe zaak vormt, handelt de wederpartij bij die vorming in opdracht van AVZ en gaat de wederpartij de nieuwe zaak voor AVZ houden.
- 11.3 Indien de wederpartij zijn verplichtingen niet nakomt of er gegronde vrees bestaat dat hij zulks niet zal doen, is AVZ gerechtigd afgeleverde zaken waarop het in artikel 11.1 bedoelde eigendomsvoorbehoud rust bij de wederpartij of derden die de zaak voor de wederpartij houden weg te halen of te doen halen.
- 11.4 Indien derden enig recht op de onder eigendomsvoorbehoud geleverde zaak willen vestigen of doen gelden, is de wederpartij verplicht AVZ zo snel als redelijkerwijs verwacht mag worden op de hoogte te stellen.
- 11.5 Wederpartij verplicht zich op eerste verzoek van AVZ:
- de onder eigendomsvoorbehoud geleverde zaken te verzekeren en verzekerd te houden tegen brand-, ontploffings- en waterschade en tegen diefstal, en de polis van deze verzekering ter inzage te geven;
 - alle aanspraken van de wederpartij op verzekeraars met betrekking tot de onder eigendomsvoorbehoud geleverde zaken te verpanden aan AVZ door ten behoeve van AVZ hierop een hoogst gerangschikt pandrecht te vestigen op de manier die wordt voorgeschreven in Art. 3:238 BW;
 - de vorderingen die de wederpartij verkrijgt jegens zijn afnemers bij het doorverköpen van het onder eigendomsvoorbehoud door AVZ geleverde te verpanden aan AVZ door ten behoeve van AVZ hierop een hoogst gerangschikt pandrecht te vestigen op de manier die wordt voorgeschreven in Art. 3:239 BW;
 - de onder eigendomsvoorbehoud geleverde zaken te merken als het eigendom van AVZ;
 - op andere manieren medewerking te verlenen aan alle redelijke maatregelen die AVZ ter bescherming van haar eigendomsrecht met betrekking tot de zaken wil treffen en welke de wederpartij niet onredelijk hinderen in de normale uitoefening van haar bedrijf.
- 12. Betaling en zekerheidsstelling**
- 12.1 Tenzij schriftelijk anders is overeengekomen en met uitzondering van het bepaalde sub 12.9, dient betaling zonder enige korting en/of aftrek welke niet door AVZ is toegestaan te geschieden binnen 30 dagen na factuurdatum door overschrijving op de bankrekening van AVZ, of, indien anders overeengekomen, contant bij aflevering. AVZ is steeds gerechtigd alle op geld waardeerbare vorderingen van wederpartij op AVZ te verrekenen met vorderingen van AVZ en de op enigerlei wijze direct of indirect aan AVZ gelieerde ondernemingen op de wederpartij. Indien de wederpartij op enigerlei wijze deel uitmaakt van een groep ondernemingen, wordt onder de afnemer in de zin van dit artikel mede verstaan alle op enigerlei wijze tot die groep behorende ondernemingen.
- 12.2 De in 12.1 genoemde termijn geldt als fatale termijn.
- 12.3 Bij niet betaling binnen de sub 12.1 bedoelde termijn, is de wederpartij over het opeisbare bedrag een contractuele rente verschuldigd gelijk aan de wettelijke zogenaamde Europese rente, vastgesteld door de Europese Centrale Bank.
- 12.4 Door de wederpartij gedane betalingen strekken steeds ter afdoening van alle verschuldigde rente en kosten en vervolgens van opeisbare facturen die het langst openstaan, zelfs al vermeldt de wederpartij dat de betaling betrekking heeft op een latere factuur.
- 12.5 Betaling dient te geschieden in Euro's. Als datum van betaling geldt de dag waarop de bank het tegoed van AVZ crediteert of AVZ het verschuldigde bedrag contant heeft ontvangen.
- 12.6 a. Ingeval met betrekking tot een door de wederpartij aan AVZ te betalen bedrag een betalingstermijn is overeengekomen, is het door de wederpartij aan AVZ verschuldigde desalniettemin onmiddellijk ineens opeisbaar ingeval van schriftelijke ingebrekestelling, liquidatie, insolventie, faillissement of surseance van betaling van de wederpartij.
- b. Het sub a gestelde geldt ook ingeval de wederpartij in verzuim is met enige andere op hem jegens AVZ rustende verplichting.
- 12.7 Is de wederpartij in gebreke of in verzuim met het nakomen van een of meer van zijn verplichtingen, dan is AVZ gerechtigd zonder nadere ingebrekestelling alle redelijke kosten in rekening te brengen, conform het tarief van de Nederlandse Orde van Advocaten. Indien AVZ aantoonbaar hogere kosten te hebben gemaakt, welke redelijkerwijs noodzakelijk waren, komen ook deze voor vergoeding in aanmerking.
- 12.8 De wederpartij is jegens AVZ de door AVZ gemaakte gerechtelijke kosten, waaronder begrepen, maar niet beperkt tot het bedrag waarin de wederpartij bij een eventueel gerechtelijk vonnis is veroordeeld, verschuldigd in alle instanties, voor zover deze redelijk zijn. Dit geldt alleen indien AVZ en de wederpartij met betrekking tot een overeenkomst waarop deze algemene voorwaarden van toepassing zijn een gerechtelijke procedure voeren en een rechterlijke uitspraak in kracht van gewijsde gaat waarbij de wederpartij volledig of in overwegende mate in het ongelijk wordt gesteld.
- 12.9 a. AVZ is gerechtigd een gedeelte van het orderbedrag en/of anderszins door AVZ op grond van de overeenkomst gefactureerde bedragen bij vooruitbetaling te verlangen, dan wel terzake een afdoende bankgarantie te verlangen, alvorens haar deel van de overeenkomst uit te voeren;
- b. De wederpartij verplicht zich om op eerste verzoek en ten genoegen van AVZ zekerheid te stellen voor de nakoming van al zijn verplichtingen uit de overeenkomst, bij gebreke waarvan AVZ gerechtigd is de nakoming van haar verplichtingen op te schorten. Deze bepaling geldt evenzeer indien krediet is bedongen.
- 12.10 Weigering van de wederpartij de verlangde zekerheid te stellen, geeft AVZ het recht de overeenkomst zonder rechterlijke tussenkomst te ontbinden.
- 13. Intellectuele absolute rechten/geheimhouding**
- 13.1 Tenzij schriftelijk anders met AVZ overeengekomen, behoudt AVZ alle intellectuele absolute rechten (w.o. auteursrecht, octrooirecht, merkenrecht, databankwet, tekeningen en modellenrecht enz.) op al haar ontwerpen, tekeningen, modellen, geschriften, dragers met gegevens of andere informatie, offertes, afbeeldingen, schetsen, modellen, maquettes etc.
- 13.2 AVZ behoudt de sub 13.1 genoemde rechten en deze rechten mogen niet zonder haar schriftelijke toestemming worden gekopieerd, aan derden getoond en/of ter beschikking gesteld en/of op andere wijze gebruikt worden dan waarvoor AVZ ze aan de wederpartij ter beschikking heeft gesteld.
- 13.3 De wederpartij verplicht zich tot geheimhouding van door AVZ aan hem ter beschikking gestelde vertrouwelijke informatie. Onder vertrouwelijke informatie wordt in ieder geval verstaan het genoemde in sub. 13.1, alsmede bedrijfsgegevens en productinformatie van AVZ. De wederpartij verplicht zich zijn personeel en/of derden die betrokken zijn bij de uitvoering van deze overeenkomst, een geheimhoudingsverplichting op te leggen.
- 13.4 De door AVZ verstrekte modellen, tekeningen, berekeningen, afbeeldingen, teksten of anderszins, blijven eigendom van AVZ. De wederpartij zal deze voor geen ander doel gebruiken dan waarvoor ze door AVZ zijn verstrekt.
- 14. Toepasselijk recht en bevoegde Rechter**
- 14.1 Op alle overeenkomsten tussen AVZ en de wederpartij is Nederlands recht van toepassing.
- 14.2 Geschillen worden gebracht voor de bevoegde Rechter van de plaats waar AVZ gevestigd is, met uitsluiting van andere rechtshandelingen.