

# Toiture Pergola Piazza®

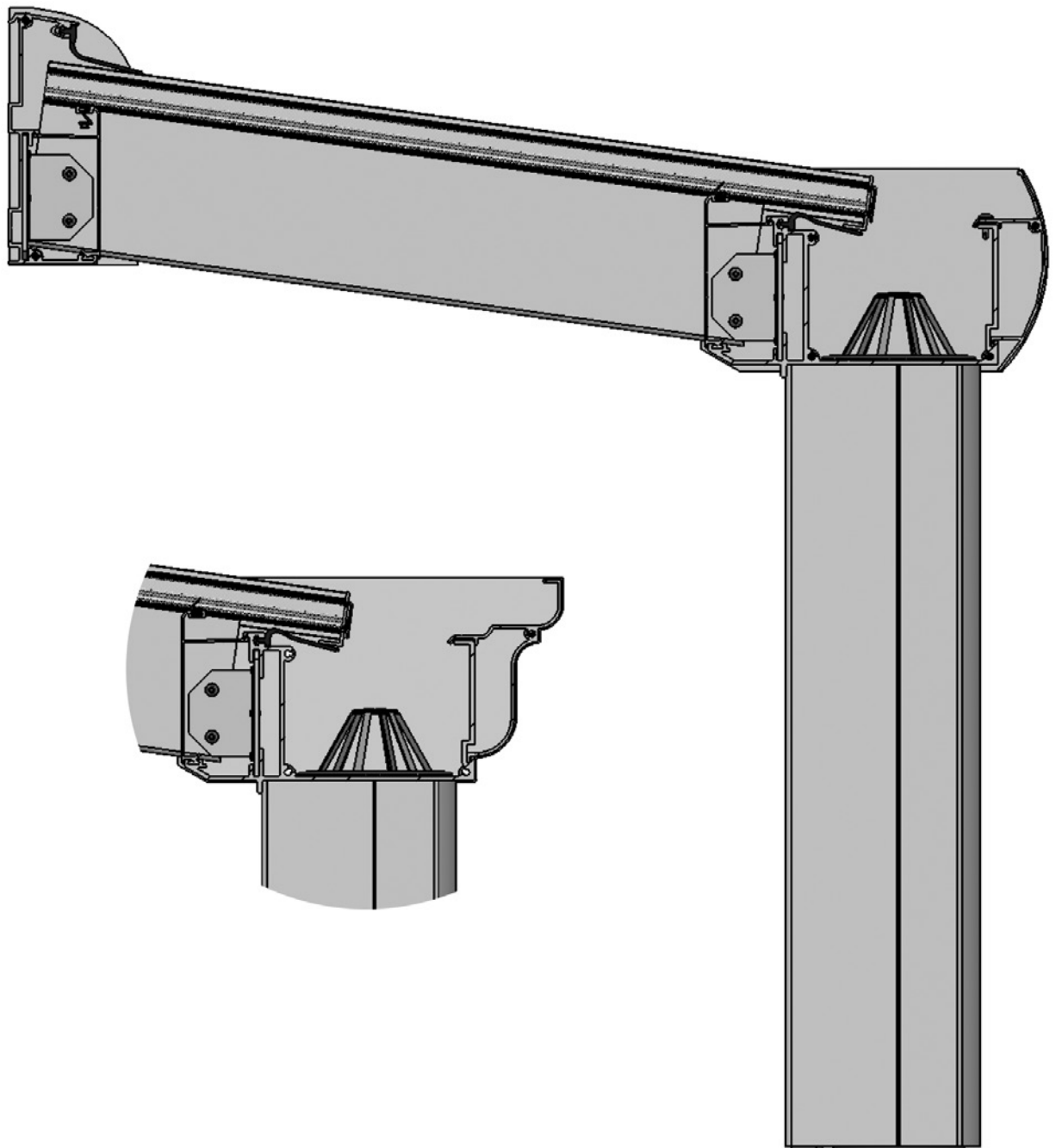

No. d'article	Désignation	Coloris	Longueur M <sup>1</sup> Emballage
7500 609-000	Gouttière en alu pour pergola de terrasse	brut	4,15
7500 610-000	Idem	brut	4,55
7500 611-000	Idem	brut	5,15
7500 612-000	Idem	brut	5,55
7500 613-000	Idem	brut	6,15
7500 614-000	Idem	brut	6,55
7500 615-000	Idem	brut	7,15
7500 609-006	Gouttière en alu pour pergola de terrasse	RAL 9010 blanc pur	4,15
7500 611-006	Idem	RAL 9010 blanc pur	5,15
7500 613-006	Idem	RAL 9010 blanc pur	6,15
7500 615-006	Idem	RAL 9010 blanc pur	7,15
7500 609-901	Gouttière en alu pour pergola de terrasse	RAL 9001 blanc crème	4,15
7500 610-901	Idem	RAL 9001 blanc crème	4,55
7500 611-901	Idem	RAL 9001 blanc crème	5,15
7500 612-901	Idem	RAL 9001 blanc crème	5,55
7500 613-901	Idem	RAL 9001 blanc crème	6,15
7500 614-901	Idem	RAL 9001 blanc crème	6,55
7500 615-901	Idem	RAL 9001 blanc crème	7,15
7500 609-755	Gouttière en alu pour pergola de terrasse (* = granité)	RAL 7016 gris anthracite*	4,15
7500 610-755	Idem	RAL 7016 gris anthracite*	4,55
7500 611-755	Idem	RAL 7016 gris anthracite*	5,15
7500 612-755	Idem	RAL 7016 gris anthracite*	5,55
7500 613-755	Idem	RAL 7016 gris anthracite*	6,15
7500 614-755	Idem	RAL 7016 gris anthracite*	6,55
7500 615-755	Idem	RAL 7016 gris anthracite*	7,15

**Application de verre feuilleté 4.4.2, la gouttière doit être renforcée avec la bande suivante:**

7500 521-000	Bande plate en acier 80 x 10 mm	galvanisé	6,10
7700 365-000	Raccord gouttière	brut	

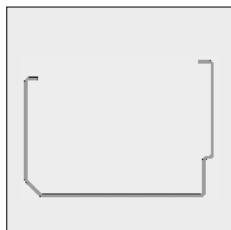
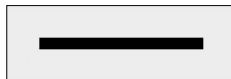
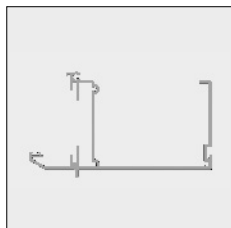

# Toiture Pergola Piazza®

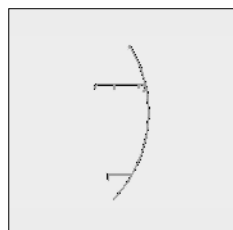

No. d'article	Désignation	Coloris	Longueur M <sup>1</sup> Emballage
7500 489-000	Carter avant en alu, arrondi	brut	4,15
7500 490-000	Idem	brut	4,55
7500 491-000	Idem	brut	5,15
7500 492-000	Idem	brut	5,55
7500 493-000	Idem	brut	6,15
7500 494-000	Idem	brut	6,55
7500 495-000	Idem	brut	7,15

7500 489-006	Carter avant en alu, arrondi	RAL 9010 blanc pur	4,15
7500 491-006	Idem	RAL 9010 blanc pur	5,15
7500 493-006	Idem	RAL 9010 blanc pur	6,15
7500 495-006	Idem	RAL 9010 blanc pur	7,15

7500 489-901	Carter avant en alu, arrondi	RAL 9001 blanc crème	4,15
7500 490-901	Idem	RAL 9001 blanc crème	4,55
7500 491-901	Idem	RAL 9001 blanc crème	5,15
7500 492-901	Idem	RAL 9001 blanc crème	5,55
7500 493-901	Idem	RAL 9001 blanc crème	6,15
7500 494-901	Idem	RAL 9001 blanc crème	6,55
7500 495-901	Idem	RAL 9001 blanc crème	7,15

7500 489-755	Carter avant en alu, arrondi (* = granité)	RAL 7016 gris anthracite*	4,15
7500 490-755	Idem	RAL 7016 gris anthracite*	4,55
7500 491-755	Idem	RAL 7016 gris anthracite*	5,15
7500 492-755	Idem	RAL 7016 gris anthracite*	5,55
7500 493-755	Idem	RAL 7016 gris anthracite*	6,15
7500 494-755	Idem	RAL 7016 gris anthracite*	6,55
7500 495-755	Idem	RAL 7016 gris anthracite*	7,15

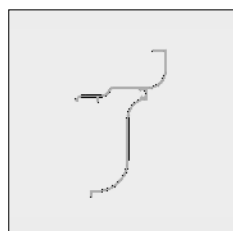

7500 503-000	Carter avant en alu, Victorien	brut	6,15
7500 505-000	Idem	brut	7,15

7500 503-901	Carter avant en alu, Victorien	RAL 9001 blanc crème	6,15
7500 505-901	Idem	RAL 9001 blanc crème	7,15

7500 503-755	Carter avant en alu, Victorien (* = granité)	RAL 7016 gris anthracite*	6,15
7500 505-755	Idem	RAL 7016 gris anthracite*	7,15

**Carter avant Victorien en RAL 9010 blanc pur est livrable sur demande.**

# = L'article sera épuisé. Commandes spéciales sont possibles.

No. d'article	Désignation	Coloris	Longueur M <sup>1</sup> Emballage
---------------	-------------	---------	--------------------------------------

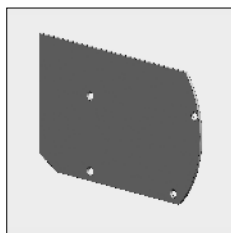

7700 325-090	Joue, arrondie	brut	
7700 325-006	Idem	RAL 9010 blanc pur	
7700 325-901	Idem	RAL 9001 blanc crème	
7700 325-755	Idem (* = granité)	RAL 7016 gris anthracite*	

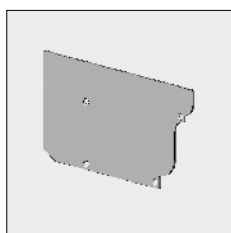

7700 323-000	Joue Victorienne	brut	
7700 323-901	Idem	RAL 9001 blanc crème	
7700 323-755	Idem (* = granité)	RAL 7016 gris anthracite*	

**Joue Victorienne en RAL 9010 blanc pur est livrable sur demande.**

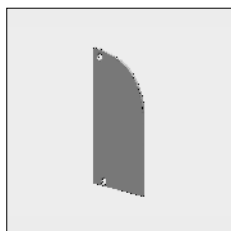

7700 320-090	Joue pour profil mural	brut	
7700 320-006	Idem	RAL 9010 blanc pur	
7700 320-901	Idem	RAL 9001 blanc crème	
7700 320-755	Idem (* = granité)	RAL 7016 gris anthracite*	

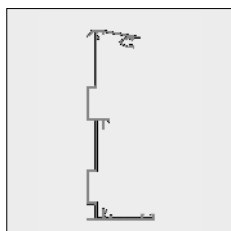

7500 619-000	Profil mural en alu	brut	4,11
7500 620-000	Idem	brut	4,55
7500 621-000	Idem	brut	5,11
7500 622-000	Idem	brut	5,55
7500 623-000	Idem	brut	6,11
7500 624-000	Idem	brut	6,55
7500 625-000	Idem	brut	7,11

7500 619-006	Profil mural en alu	RAL 9010 blanc pur	4,11
7500 621-006	Idem	RAL 9010 blanc pur	5,11
7500 623-006	Idem	RAL 9010 blanc pur	6,11
7500 625-006	Idem	RAL 9010 blanc pur	7,11

7500 619-901	Profil mural en alu	RAL 9001 blanc crème	4,11
7500 620-901	Idem	RAL 9001 blanc crème	4,55
7500 621-901	Idem	RAL 9001 blanc crème	5,11
7500 622-901	Idem	RAL 9001 blanc crème	5,55
7500 623-901	Idem	RAL 9001 blanc crème	6,11
7500 624-901	Idem	RAL 9001 blanc crème	6,55
7500 625-901	Idem	RAL 9001 blanc crème	7,11

# = L'article sera épuisé. Commandes spéciales sont possibles.

# Toiture Pergola Piazza®

No. d'article	Désignation	Coloris	Longueur M <sup>1</sup> Emballage
7500 619-755	Profil mural en alu (* = granité)	RAL 7016 gris anthracite*	4,11
7500 620-755	Idem	RAL 7016 gris anthracite*	4,55
7500 621-755	Idem	RAL 7016 gris anthracite*	5,11
7500 622-755	Idem	RAL 7016 gris anthracite*	5,55
7500 623-755	Idem	RAL 7016 gris anthracite*	6,11
7500 624-755	Idem	RAL 7016 gris anthracite*	6,55
7500 625-755	Idem	RAL 7016 gris anthracite*	7,11
7500 450-000	Profil de finition clic en alu	brut	6,0
7500 450-006	Idem	RAL 9010 blanc pur	6,0
7500 450-901	Idem	RAL 9001 blanc crème	6,0
7500 450-755	Idem (* = granité)	RAL 7016 gris anthracite*	6,0
7500 396-000	Poutre en alu	brut	4,0
7500 398-000	Idem	brut	5,0
7500 400-000	Idem	brut	6,0
7500 402-000	Idem	brut	7,0
7500 396-006	Poutre en alu	RAL 9010 blanc pur	4,0
7500 398-006	Idem	RAL 9010 blanc pur	5,0
7500 400-006	Idem	RAL 9010 blanc pur	6,0
7500 402-006	Idem	RAL 9010 blanc pur	7,0
7500 396-901	Poutre en alu	RAL 9001 blanc crème	4,0
7500 398-901	Idem	RAL 9001 blanc crème	5,0
7500 400-901	Idem	RAL 9001 blanc crème	6,0
7500 402-901	Idem	RAL 9001 blanc crème	7,0
7500 396-755	Poutre en alu (* = granité)	RAL 7016 gris anthracite*	4,0
7500 398-755	Idem	RAL 7016 gris anthracite*	5,0
7500 400-755	Idem	RAL 7016 gris anthracite*	6,0
7500 402-755	Idem	RAL 7016 gris anthracite*	7,0
7500 480-000	Support panneaux en nylon	blanc	3,7
7500 482-000	Idem	blanc	4,0

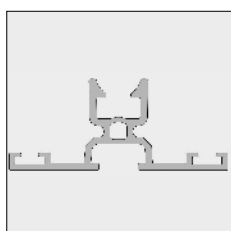
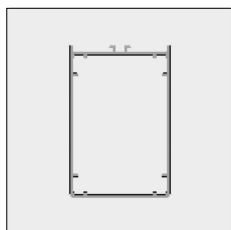
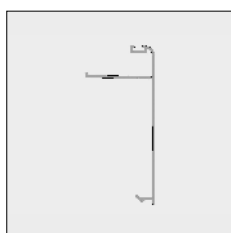

# = L'article sera epuisé. Commandes spéciales sont possibles.

No. d'article	Désignation	Coloris	Longueur M <sup>1</sup> Emballage
7500 467-000	Profil de barrière toit en alu	brut	4,1
7500 468-000	Idem	brut	5,2
7500 470-000	Idem	brut	6,2
7500 472-000	Idem	brut	7,2
7500 467-006	Profil de barrière toit en alu	RAL 9010 blanc pur	4,1
7500 468-006	Idem	RAL 9010 blanc pur	5,2
7500 470-006	Idem	RAL 9010 blanc pur	6,2
7500 472-006	Idem	RAL 9010 blanc pur	7,2
7500 467-901	Profil de barrière toit en alu	RAL 9001 blanc crème	4,1
7500 468-901	Idem	RAL 9001 blanc crème	5,2
7500 470-901	Idem	RAL 9001 blanc crème	6,2
7500 472-901	Idem	RAL 9001 blanc crème	7,2
7500 467-755	Profil de barrière toit en alu (* = granité)	RAL 7016 gris anthracite*	4,1
7500 468-755	Idem	RAL 7016 gris anthracite*	5,2
7500 470-755	Idem	RAL 7016 gris anthracite*	6,2
7500 472-755	Idem	RAL 7016 gris anthracite*	7,2
7500 460-000	Profil de finition en alu	brut	7,2
7500 460-006	Idem	RAL 9010 blanc pur	7,2
7500 460-901	Idem	RAL 9001 blanc crème	7,2
7500 460-755	Idem (* = granité)	RAL 7016 gris anthracite*	7,2
7700 100-000	Caoutchouc pour support panneaux en nylon et profil de finition	noir	300
7700 102-000	Joint d'étanchéité	noir	60
7700 104-000	Caoutchouc pour profil de finition pour verre feuilleté 4.4.2	noir	100
7700 300-090	Cache poutre en alu	brut	1
7700 300-006	Idem	RAL 9010 blanc pur	1
7700 300-901	Idem	RAL 9001 blanc crème	1
7700 300-755	Idem (* = granité)	RAL 7016 gris anthracite*	1

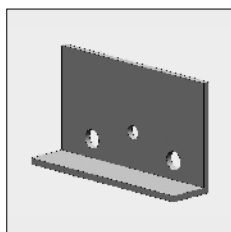
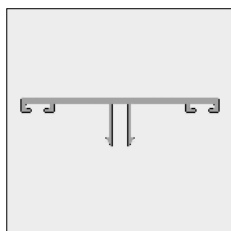

# = L'article sera épuisé. Commandes spéciales sont possibles.

# Toiture Pergola Piazza®

No. d'article	Désignation	Coloris	Longueur M <sup>1</sup> Emballage
7500 430-000	Poteau en alu	brut	5,0
7500 432-000	Idem	brut	7,0
7500 430-006	Poteau en alu	RAL 9010 blanc pur	5,0
7500 432-006	Idem	RAL 9010 blanc pur	7,0
7500 430-901	Poteau en alu	RAL 9001 blanc crème	5,0
7500 432-901	Idem	RAL 9001 blanc crème	7,0
7500 430-755	Poteau en alu (* = granité)	RAL 7016 gris anthracite*	5,0
7500 432-755	Idem	RAL 7016 gris anthracite*	7,0
7500 440-000	Profil de finition en alu pour poteau	brut	5,0
7500 442-000	Idem	brut	7,0
7500 440-006	Profil de finition en alu pour poteau	RAL 9010 blanc pur	5,0
7500 442-006	Idem	RAL 9010 blanc pur	7,0
7500 440-901	Profil de finition en alu pour poteau	RAL 9001 blanc crème	5,0
7500 442-901	Idem	RAL 9001 blanc crème	7,0
7500 440-755	Profil de finition en alu pour poteau (* = granité)	RAL 7016 gris anthracite*	5,0
7500 442-755	Idem	RAL 7016 gris anthracite*	7,0
7700 327-068	Jeu complet de fixation pour Piazza à 6 poutres: - 4210 142-000 Vis autoforante 4,2x32 VK/KK D 7982 RVS-A2 - 4210 534-000 Boulon de réglage M6x10 DIN 916 RVS-A2 - 7700 305-000 Vis autoperceuse (AISI410) cruciforme 6,3 x 19 hexagonal - 7700 306-000 Vis autoperceuse (AISI410 HC) cruciforme 4,2 x 13 CK/KK - 7700 310-090 Platine de pose poutres brut.		40 36 15 80 12
7700 328-068	Idem, pour Piazza à 8 poutres: - 4210 142-000 Vis autoforante 4,2x32 VK/KK D 7982 RVS-A2 - 4210 534-000 Boulon de réglage M6x10 DIN 916 RVS-A2 - 7700 305-000 Vis autoperceuse (AISI410) cruciforme 6,3 x 19 hexagonal - 7700 306-000 Vis autoperceuse (AISI410 HC) cruciforme 4,2 x 13 CK/KK - 7700 310-090 Platine de pose poutres brut.		40 48 15 90 16
7700 317-068	Socle en béton 20 x 17,5 x 25 cm	gris	

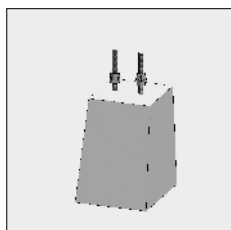
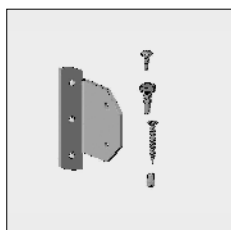
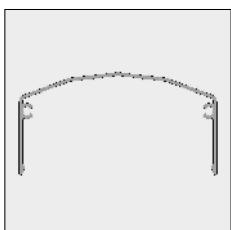
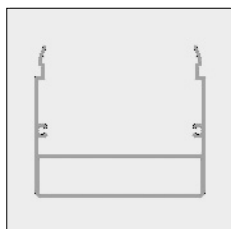

# = L'article sera épuisé. Commandes spéciales sont possibles.



No. d'article	Désignation	Coloris	Longueur M <sup>1</sup> Emballage
---------------	-------------	---------	--------------------------------------

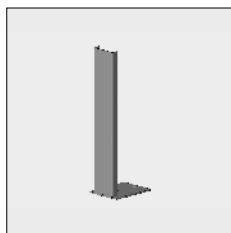

7700 319-000	Pied de réglage	galvanisé	
--------------	-----------------	-----------	--

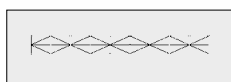

7704 030-391	Panneau Polycarbonat 980 mm x 16 mm	opale	3
7704 030-393	Idem	claire	3
7704 035-391	Idem	opale	3,5
7704 035-393	Idem	claire	3,5
7704 040-391	Idem	opale	4
7704 040-393	Idem	claire	4
7704 050-391	Idem	opale	5
7704 050-393	Idem	claire	5

**Les panneaux ci-dessus sont prévues d'une bande de protection. Vous devez équiper les pannaux d'une bande d'étanchéité fermée côté façade et d'une bande ouverte côté gouttière.**

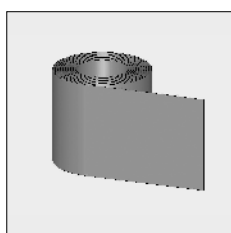

7701 075-000	Bande d'étanchéité fermée 38mm	gris	133
7701 075-080	Idem	gris	10

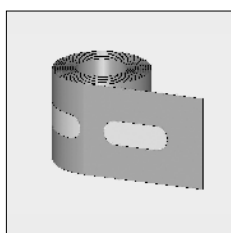

7701 076-000	Bande d'étanchéité ouverte 38mm	gris	100
7701 076-080	Idem	gris	10

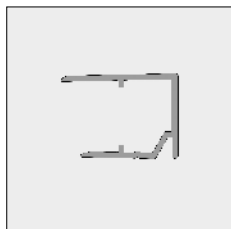

7500 292-000	Profil de finition 16 mm en alu pour panneaux	brut	6,0
7500 292-006	Idem	RAL 9010 blanc pur	6,0
7500 292-901	Idem	RAL 9001 blanc crème	6,0
7500 292-755	Idem (* = granité)	RAL 7016 gris anthracite*	6,0

# = L'article sera épuisé. Commandes spéciales sont possibles.