

7

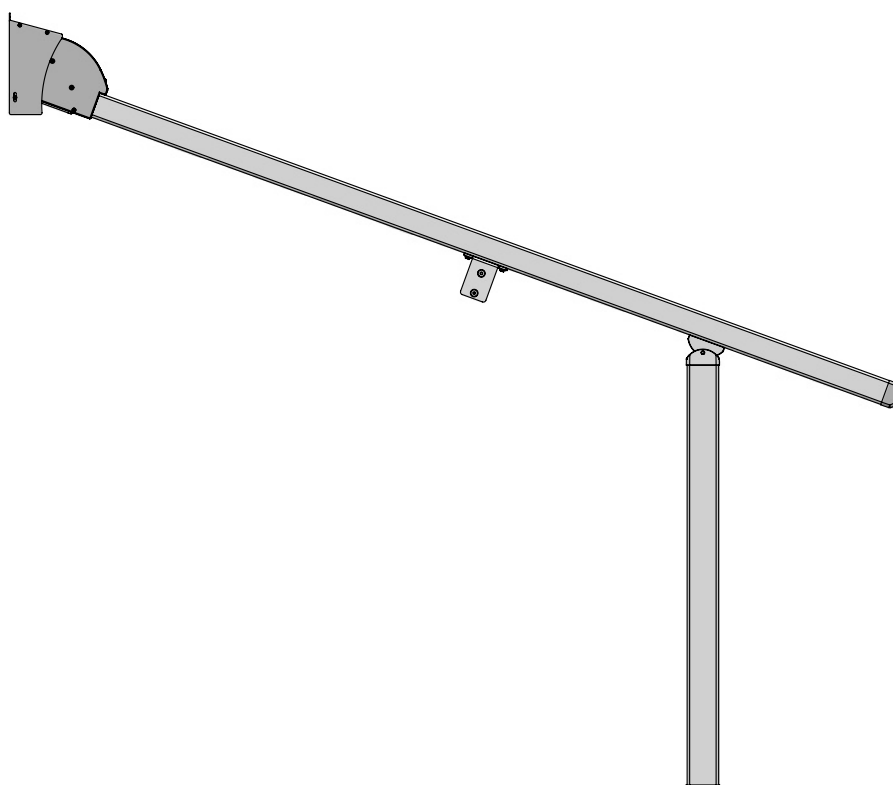

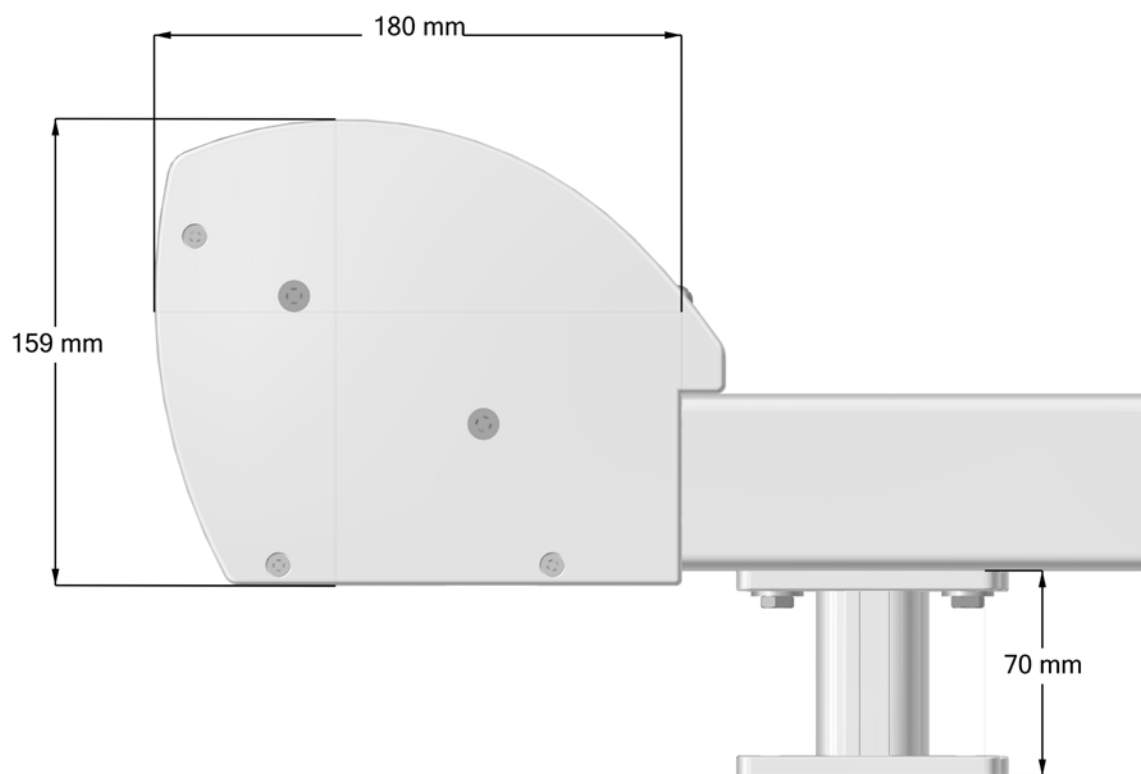







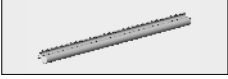

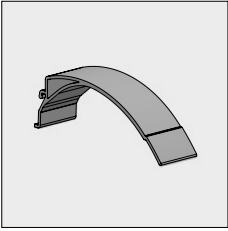
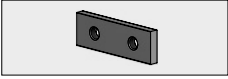
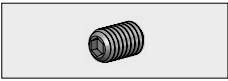
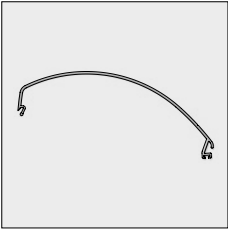
No. D'article	Désignation	Coloris	Longueur M ¹ Emballage
4217 027-090	Support de joue alu Piazzola, gauche	Brut	
4217 032-090	Idem, droite	Brut	
4217 027-006	Support de joue alu Piazzola, gauche	RAL 9010 blanc pur	
4217 032-006	Idem, droite	RAL 9010 blanc pur	
4217 027-901	Support de joue alu Piazzola, gauche	RAL 9001 blanc crème	
4217 032-901	Idem, droite	RAL 9001 blanc crème	
4217 027-916	# Support de joue alu Piazzola, gauche	RAL 9016 blanc sign.	
4217 032-916	# Idem, droite	RAL 9016 blanc sign.	
4217 027-755	Support de joue alu Piazzola, gauche (* = granité)	RAL 7016 gris anthracite*	
4217 032-755	Idem, droite	RAL 7016 gris anthracite*	
4217 310-000	Gabarit de perçage pour coulisse (pour la fixation du support de joue à la coulisse)		
4217 120-090	Support de fixation alu Piazzola	Brut	
4217 120-006	Idem	RAL 9010 blanc pur	
4217 120-901	Idem	RAL 9001 blanc crème	
4217 120-916	# Idem	RAL 9016 blanc sign.	
4217 120-755	Idem (* = granité)	RAL 7016 gris anthracite*	
4211 772-090	Platine de pose applique en alu 140 mm Piazzola/Gota	Brut	
4211 772-006	Idem	RAL 9010 blanc pur	
4211 772-901	Idem	RAL 9001 blanc crème	
4211 772-916	# Idem	RAL 9016 blanc sign.	
4211 772-755	Idem (* = granité)	RAL 7016 gris anthracite*	
6252 148-000	Alu coffre Piazzola	Brut	4,0
6252 154-000	Idem	Brut	5,0
6252 150-000	Idem	Brut	6,0
6252 152-000	Idem	Brut	7,0
6252 148-006	Alu coffre Piazzola	RAL 9010 blanc pur	4,0
6252 154-006	Idem	RAL 9010 blanc pur	5,0
6252 150-006	Idem	RAL 9010 blanc pur	6,0
6252 152-006	# Idem	RAL 9010 blanc pur	7,0
6252 148-901	# Alu coffre Piazzola	RAL 9001 blanc crème	4,0
6252 154-901	Idem	RAL 9001 blanc crème	5,0
6252 150-901	Idem	RAL 9001 blanc crème	6,0
6252 154-916	# Alu coffre Piazzola	RAL 9016 blanc sign.	5,0
6252 150-916	# Idem	RAL 9016 blanc sign.	6,0
6252 152-916	# Idem	RAL 9016 blanc sign.	7,0



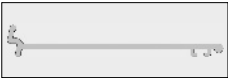
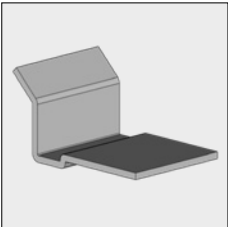

= L'article sera épuisé. Commandes spéciales sont possibles.

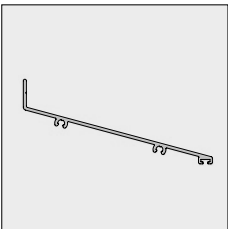
No. D'article	Désignation	Coloris	Longueur M ¹ Emballage
6252 148-755	Alu coffre Piazzola (* = granité)	RAL 7016 gris anthracite*	4,0
6252 154-755	Idem	RAL 7016 gris anthracite*	5,0
6252 150-755	Idem	RAL 7016 gris anthracite*	6,0
6252 152-755	Idem	RAL 7016 gris anthracite*	7,0
	4211 130-080 Bande de finition en nylon pour coffre	Noir	50
	4211 132-080 Idem	Blanc	50
	4210 142-000 Vis autoforante à tête hexagonale/cruciforme 4,2 x 32 mm (pour la fixation du sous-coffre au support de joue)		100
	4217 085-001 Support de toiture Piazzola en alu	Anodisé	
	4217 100-000 Platine de pose alu pour le réglage support de toiture		
	4210 534-000 Boulon de réglage en inox M6 x 10 mm (pour platine de fixation)		100
	6252 188-000 Capot en alu Piazzola	Brut	4,0
	6252 194-000 Idem	Brut	5,0
	6252 190-000 Idem	Brut	6,0
	6252 192-000 Idem	Brut	7,0
	6252 188-006 Capot en alu Piazzola	RAL 9010 blanc pur	4,0
	6252 194-006 Idem	RAL 9010 blanc pur	5,0
	6252 190-006 Idem	RAL 9010 blanc pur	6,0
	6252 192-006 # Idem	RAL 9010 blanc pur	7,0
	6252 188-901 # Capot en alu Piazzola	RAL 9001 blanc crème	4,0
	6252 194-901 Idem	RAL 9001 blanc crème	5,0
	6252 190-901 Idem	RAL 9001 blanc crème	6,0
	6252 192-901 # Idem	RAL 9001 blanc crème	7,0
	6252 194-916 # Capot en alu Piazzola	RAL 9016 blanc sign.	5,0
	6252 190-916 # Idem	RAL 9016 blanc sign.	6,0
	6252 192-916 # Idem	RAL 9016 blanc sign.	7,0
	6252 188-755 Capot en alu Piazzola (* = granité)	RAL 7016 gris anthracite*	4,0
	6252 194-755 Idem	RAL 7016 gris anthracite*	5,0
	6252 190-755 Idem	RAL 7016 gris anthracite*	6,0
	6252 192-755 Idem	RAL 7016 gris anthracite*	7,0

= L'article sera épuisé. Commandes spéciales sont possibles.

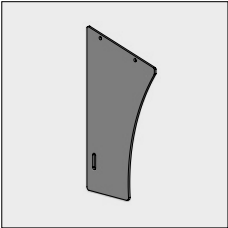
No. D'article	Désignation	Coloris	Longueur M ¹ Emballage
	6295 980-000 Rallonge capot en alu	Brut	4,0
	6295 984-000 Idem	Brut	5,0
	6295 988-000 Idem	Brut	6,0
	6295 980-006 Rallonge capot en alu	RAL 9010 blanc pur	4,0
	6295 984-006 Idem	RAL 9010 blanc pur	5,0
	6295 988-006 Idem	RAL 9010 blanc pur	6,0
	6295 980-755 Rallonge capot en alu (* = granité)	RAL 7016 gris anthracite*	4,0
	6295 984-755 Idem (* = granité)	RAL 7016 gris anthracite*	5,0
	6295 988-755 Idem (* = granité)	RAL 7016 gris anthracite*	6,0
	4217 345-000 Support rallonge capot. Nous recommandons d'appliquer ce support à la largeur d'environ 4,5 m.		
	4215 190-080 Brosse pour capot en alu Piazzola	Noir	25
	4215 190-000 Idem	Noir	500
	7700 306-000 Vis autoforante à tête hexagonale/cruciforme 4,2 x 13 mm. (pour fixation du capot au support de joue/support de toiture)		100
	7700 952-006 Enjoliveur nylon pour vis à tête sphérique 4,2	Blanc	125
	7700 952-901 Idem	Crème	125
	7700 952-716 Idem	Gris anthracite	125
	7700 952-905 Idem	Noir	125
	6252 234-000 Profil mur en alu Piazzola	Brut	5,0
	6252 230-000 Idem	Brut	6,0
	6252 232-000 # Idem	Brut	7,0
	6252 234-006 Profil mur en alu Piazzola	RAL 9010 blanc pur	5,0
	6252 230-006 Idem	RAL 9010 blanc pur	6,0
	6252 232-006 # Idem	RAL 9010 blanc pur	7,0
	6252 234-901 Profil mur en alu Piazzola	RAL 9001 blanc crème	5,0
	6252 230-901 Idem	RAL 9001 blanc crème	6,0
	6252 234-916 # Profil mur en alu Piazzola	RAL 9016 blanc sign.	5,0
	6252 230-916 # Idem	RAL 9016 blanc sign.	6,0
	6252 232-916 # Idem	RAL 9016 blanc sign.	7,0
	6252 234-755 Profil mur en alu Piazzola (* = granité)	RAL 7016 gris anthracite*	5,0
	6252 230-755 Idem	RAL 7016 gris anthracite*	6,0
	6252 232-755 # Idem	RAL 7016 gris anthracite*	7,0

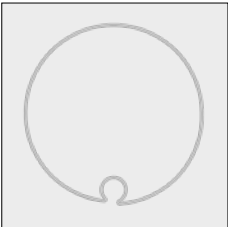
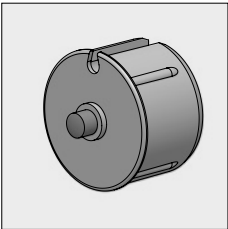
= L'article sera épuisé. Commandes spéciales sont possibles.

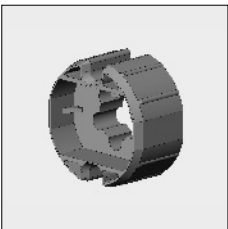
No. D'article	Désignation	Coloris	Longueur M ¹ Emballage
	4217 075-000 Cache pour le profil mur en alu Piazzola	Brut	
	4217 075-006 Idem	RAL 9010 blanc pur	
	4217 075-901 Idem	RAL 9001 blanc crème	
	4217 075-916 # Idem	RAL 9016 blanc sign.	
	4217 075-755 Idem (* = granité)	RAL 7016 gris anthracite*	
	4210 141-000 Vis autoforante à tête hexagonale/cruciforme 4,2 x 22 mm (pour la fixation de plaques au profil mur)		100
	7700 952-006 Enjoliveur en nylon pour vis à tête sphérique 4,2 mm	Blanc	125
	7700 952-901 Idem	Crème	125
	7700 952-716 Idem	Gris anthracite	125
	7700 952-905 Idem	Noir	125
	6253 382-000 Tube d'enroulement 85x1,25 mm avec gorge ronde	Galvanisé	4,0
	6253 384-000 Idem	Galvanisé	4,5
	6253 386-000 Idem	Galvanisé	5,0
	6253 390-000 Idem	Galvanisé	6,0
	6253 392-000 Idem	Galvanisé	6,5
	6253 394-000 Idem	Galvanisé	7,0
	6253 396-000 Idem	Galvanisé	7,5
	6253 382-008 Tube d'enroulement 85x1,25 mm avec gorge ronde	RAL 7035 gris clair	4,0
	6253 384-008 Idem	RAL 7035 gris clair	4,5
	6253 386-008 Idem	RAL 7035 gris clair	5,0
	6253 390-008 Idem	RAL 7035 gris clair	6,0
	6253 392-008 Idem	RAL 7035 gris clair	6,5
	6253 394-008 Idem	RAL 7035 gris clair	7,0
	6253 396-008 Idem	RAL 7035 gris clair	7,5
	4217 202-000 Bloc-palier 85 en nylon avec axe 15 mm		
	4217 205-000 Rondelle en nylon 16 mm pour bloc-palier 4217 202-000		10
	4000 951-000 Couronne Somfy pour moteur série 50/60 pour tube 85		

= L'article sera épuisé. Commandes spéciales sont possibles.

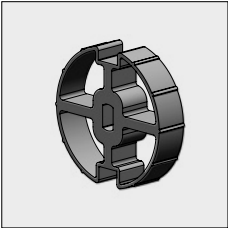
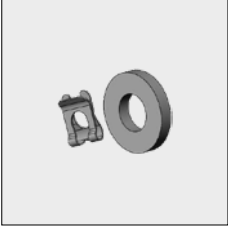
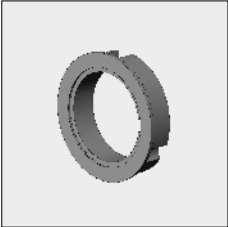
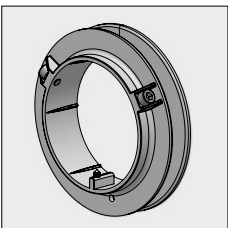
No. D'article	Désignation	Coloris	Longueur M ¹ Emballage
4001 133-068	Couronne ASA pour moteur série 45/50 pour tube 85		
			
4001 106-068	Ensemble pince à ressort ASA pour la fixation de couronne 4001 133-068		
			
4000 952-000	Adapteur Somfy/ASA pour moteur série 60 pour tube 85		
			
4000 953-000	Somfy/ASA anneau adaptateur pour moteur série 50 pour tube 85 en combinaison avec adaptateur 4000 952-000		
			
4217 080-000	Poulie en nylon tube 85		
			
4215 114-068	Bloc-palier en nylon incl. palier de précision		
			
4215 110-000	Support moteur en alu pour moteurs Somfy (S)LT		
			

= L'article sera épuisé. Commandes spéciales sont possibles.

No. D'article	Désignation	Coloris	Longueur M ¹ Emballage
---------------	-------------	---------	--------------------------------------

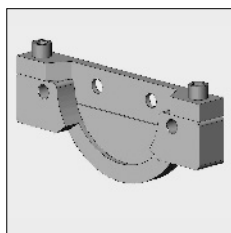

4215 111-000 Support moteur en alu pour moteurs ASA

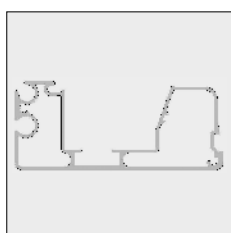

La barre de charge peut être utilisée jusqu'à 4,5 m. de largeur due à la flexion.

6295 572-000	Barre de charge inférieur en alu	Brut	4,0
6295 575-000	Idem	Brut	5,0
6295 576-000	Idem	Brut	6,0
6295 578-000	Idem	Brut	7,0
6295 572-006	Barre de charge inférieur en alu	RAL 9010 blanc pur	4,0
6295 575-006	Idem	RAL 9010 blanc pur	5,0
6295 576-006	Idem	RAL 9010 blanc pur	6,0
6295 578-006	Idem	RAL 9010 blanc pur	7,0
6295 572-901	Barre de charge inférieur en alu	RAL 9001 blanc crème	4,0
6295 575-901	Idem	RAL 9001 blanc crème	5,0
6295 576-901	Idem	RAL 9001 blanc crème	6,0
6295 578-901	Idem	RAL 9001 blanc crème	7,0
6295 575-916	Barre de charge inférieur en alu	RAL 9016 blanc sign.	5,0
6295 576-916	Idem	RAL 9016 blanc sign.	6,0
6295 578-916	# Idem	RAL 9016 blanc sign.	7,0
6295 572-755	Barre de charge inférieur en alu	RAL 7016 gris anthracite*	4,0
6295 575-755	Idem	RAL 7016 gris anthracite*	5,0
6295 576-755	Idem (* = granité)	RAL 7016 gris anthracite*	6,0



6295 562-000	Barre de charge capot en alu	Brut	4,0
6295 565-000	Idem	Brut	5,0
6295 566-000	Idem	Brut	6,0
6295 568-000	Idem	Brut	7,0
6295 562-006	Barre de charge capot en alu	RAL 9010 blanc pur	4,0
6295 565-006	Idem	RAL 9010 blanc pur	5,0
6295 566-006	Idem	RAL 9010 blanc pur	6,0
6295 568-006	Idem	RAL 9010 blanc pur	7,0
6295 562-901	Barre de charge capot en alu	RAL 9001 blanc crème	4,0
6295 565-901	Idem	RAL 9001 blanc crème	5,0
6295 566-901	Idem	RAL 9001 blanc crème	6,0
6295 568-901	Idem	RAL 9001 blanc crème	7,0

= L'article sera épuisé. Commandes spéciales sont possibles.

No. D'article	Désignation	Coloris	Longueur M ¹ Emballage
6295 565-916	Barre de charge capot en alu	RAL 9016 blanc sign.	5,0
6295 566-916	Idem	RAL 9016 blanc sign.	6,0
6295 568-916	# Idem	RAL 9016 blanc sign.	7,0
6295 562-755	Barre de charge capot en alu (* = granité)	RAL 7016 gris anthracite*	4,0
6295 565-755	Idem (* = granité)	RAL 7016 gris anthracite*	5,0
6295 566-755	Idem (* = granité)	RAL 7016 gris anthracite*	6,0
 4452 238-000	Bande néoprène 10x2 mm, adhésive, insonorisante et pour une fermeture parfaite entre la barre de charge capot et barre de charge inférieure		50

Remarque: Il faut coller une bande de ca. 10 cm à chaque 100 cm de largeur du store.

Système tendeur de câble pour barre de charge

Afin de prévenir que la barre de charge va fléchir sur une largeur plus grande de 4m., le système tendeur de câble peut être monté au-dessous la barre de charge.

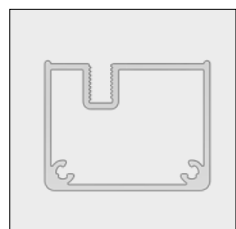

6295 688-000	Alu profil de finition pour système tendeur de câble	Brut	5,0
6295 690-000	Idem	Brut	6,0
6295 688-006	Alu profil de finition pour système tendeur de câble	RAL 9010 blanc pur	5,0
6295 690-006	Idem	RAL 9010 blanc pur	6,0
6295 688-916	# Alu profil de finition pour système tendeur de câble	RAL 9016 blanc sign.	5,0
6295 690-916	# Idem	RAL 9016 blanc sign.	6,0
6295 688-901	Alu profil de finition pour système tendeur de câble	RAL 9001 blanc crème	5,0
6295 690-901	Idem	RAL 9001 blanc crème	6,0
6295 688-755	Alu profil de finition pour système tendeur de câble (* = granité)	RAL 7016 gris anthracite*	5,0
6295 690-755	Idem (* = granité)	RAL 7016 gris anthracite*	6,0

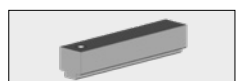

4215 272-000 Gabarit de perçage pour le système tendeur de câble

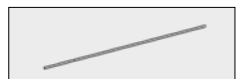

6295 695-000 Câble de tension en inox 304 6,5

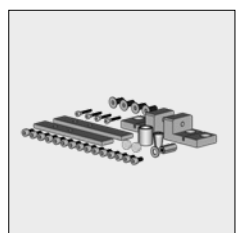

4215 265-068 Ensemble avec matériel de fixation pour le système tendeur de câble

No. D'article	Désignation	Coloris	Longueur M ¹ Emballage
4215 266-000	Alu cache pour blocs de serrage	Brut	
4215 266-006	Idem	RAL 9010 blanc pur	
4215 266-916	# Idem	RAL 9016 blanc sign.	
4215 266-901	Idem	RAL 9001 blanc crème	
4215 266-755	Idem (* = granité)	RAL 7016 gris anthracite*	
4217 050-090	Chariot de guidage en alu Piazzola, gauche	Brut	
4217 055-090	Idem, droite	Brut	
4217 050-006	Chariot de guidage en alu Piazzola, gauche	RAL 9010 blanc pur	
4217 055-006	Idem, droite	RAL 9010 blanc pur	
4217 050-901	Chariot de guidage en alu Piazzola, gauche	RAL 9001 blanc crème	
4217 055-901	Idem, droite	RAL 9001 blanc crème	
4217 050-916	# Chariot de guidage en alu Piazzola, gauche	RAL 9016 blanc sign.	
4217 055-916	# Idem, droite	RAL 9016 blanc sign.	
4217 050-755	Chariot de guidage en alu Piazzola, gauche (* = granité)	RAL 7016 gris anthracite*	
4217 055-755	Idem, droite (* = granité)	RAL 7016 gris anthracite*	
4210 152-000	Vis autoforante à tête fraisée/cruciforme 4,2 x 45 mm (pour fixation du chariot de guidage à la barre de charge)		100
4215 172-068	Piton avec écrou M6 pour la fixation du ressort au chariot de guidage		10
4215 183-000	Ressort en inox 25 mm, longueur 350 mm (pour une projection jusqu'à 350 cm)		
4215 185-000	Ressort en inox 25 mm, longueur 570 mm (pour une projection à partir de 350 cm)		
Remarque: Ne pas tendre les ressorts plus loin de 60% de leur propre longueur.			
ATTENTION!! La pré-tension doit être d'env. 30% de la longueur totale des ressorts. Il est possible de pré-tendre les ressorts lorsque la barre de charge se trouve près du capot.			
4215 155-000	Corde 2,5 mm	Blanc	100
4215 158-000	Poulie en inox pour corde 2,5 mm avec galet en nylon		10

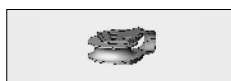
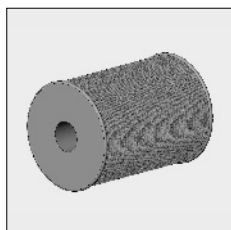
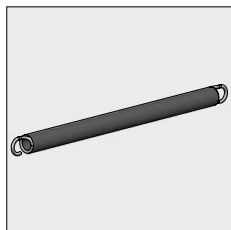
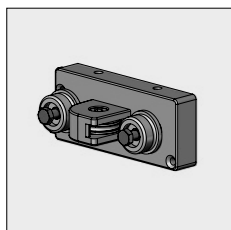
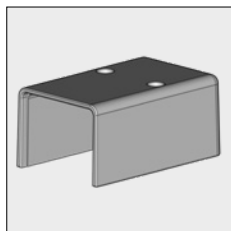

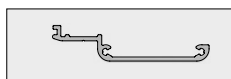
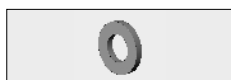
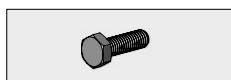
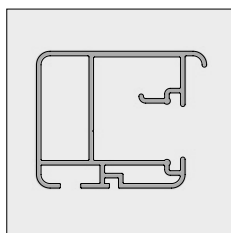
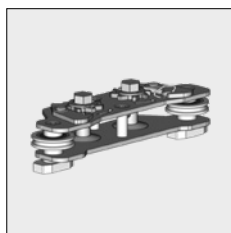

No. D'article	Désignation	Coloris	Longueur M ¹ Emballage
4215 020-068	Tendeur de corde Piazzola		
6252 162-000	Coulisse Piazzola en alu	Brut	4,0
6252 164-000	Idem	Brut	5,0
6252 160-000	Idem	Brut	6,0
6252 162-006	Coulisse Piazzola en alu	RAL 9010 blanc pur	4,0
6252 164-006	Idem	RAL 9010 blanc pur	5,0
6252 160-006	Idem	RAL 9010 blanc pur	6,0
6252 162-901	Coulisse Piazzola en alu	RAL 9001 blanc crème	4,0
6252 164-901	Idem	RAL 9001 blanc crème	5,0
6252 160-901	Idem	RAL 9001 blanc crème	6,0
6252 162-916 #	Coulisse Piazzola en alu	RAL 9016 blanc sign.	4,0
6252 164-916 #	Idem	RAL 9016 blanc sign.	5,0
6252 160-916 #	Idem	RAL 9016 blanc sign.	6,0
6252 162-755	Coulisse Piazzola en alu (* = granité)	RAL 7016 gris anthracite*	4,0
6252 164-755	Idem	RAL 7016 gris anthracite*	5,0
6252 160-755	Idem	RAL 7016 gris anthracite*	6,0
4000 386-000	Goujon fileté M 6 x 20 mm en inox (pour la fixation de la coulisse au support de joue)		50
4410 402-000	Rondelle M6 en inox		100
6252 212-000	Gouttière en alu pour coulisse Piazzola	Brut	4,0
6252 214-000	Idem	Brut	5,0
6252 210-000	Idem	Brut	6,0
6252 212-006	Gouttière en alu pour coulisse Piazzola	RAL 9010 blanc pur	4,0
6252 214-006	Idem	RAL 9010 blanc pur	5,0
6252 210-006	Idem	RAL 9010 blanc pur	6,0
6252 212-901	Gouttière en alu pour coulisse Piazzola	RAL 9001 blanc crème	4,0
6252 214-901	Idem	RAL 9001 blanc crème	5,0
6252 210-901	Idem	RAL 9001 blanc crème	6,0



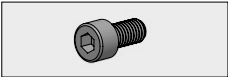
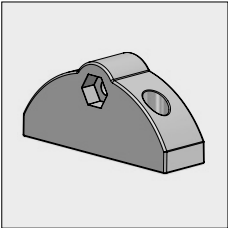
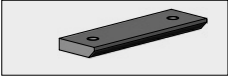
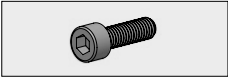

= L'article sera épuisé. Commandes spéciales sont possibles.

No. D'article	Désignation	Coloris	Longueur M ¹ Emballage
6252 212-916 #	Gouttière en alu pour coulisse Piazzola	RAL 9016 blanc sign.	4,0
6252 214-916 #	Idem	RAL 9016 blanc sign.	5,0
6252 210-916 #	Idem	RAL 9016 blanc sign.	6,0
6252 212-755	Gouttière en alu pour coulisse Piazzola (* = granité)	RAL 7016 gris anthracite*	4,0
6252 214-755	Idem	RAL 7016 gris anthracite*	5,0
6252 210-755	Idem	RAL 7016 gris anthracite*	6,0
	4217 190-000 Vis autoforante à tête hexagonale/cruciforme 4,2 x 13 mm (pour la fixation de la gouttière à la coulisse)		100
	7700 952-006 Enjoliveur en nylon pour vis à tête sphérique 4,2	Blanc	125
	7700 952-901 Idem	Crème	125
	7700 952-716 Idem	Gris anthracite	125
	7700 952-905 Idem	Noir	125
	4217 045-000 Cache en alu pour la gouttière Piazzola	Brut	
	4217 045-006 Idem	RAL 9010 blanc pur	
	4217 045-901 Idem	RAL 9001 blanc crème	
	4217 045-916 # Idem	RAL 9016 blanc sign.	
	4217 045-755 Idem (* = granité)	RAL 7016 gris anthracite*	
	4452 083-000 Vis autoforante à tête fraisée/cruciforme 3,5 x 16 mm (pour la fixation de la cache-trou à la gouttière)		100
	4217 060-000 Plaque de guidage pour coulisse, gauche	Brut	
	4217 065-000 Idem, droite	Brut	
	4217 060-006 Plaque de guidage pour coulisse, gauche	RAL 9010 blanc pur	
	4217 065-006 Idem, droite	RAL 9010 blanc pur	
	4217 060-901 Plaque de guidage pour coulisse, gauche	RAL 9001 blanc crème	
	4217 065-901 Idem, droite	RAL 9001 blanc crème	
	4217 060-916 # Plaque de guidage pour coulisse, gauche	RAL 9016 blanc sign.	
	4217 065-916 # Idem, droite	RAL 9016 blanc sign.	
	4217 060-755 Plaque de guidage pour coulisse, gauche (* = granité)	RAL 7016 gris anthracite*	
	4217 065-755 Idem, droite (* = granité)	RAL 7016 gris anthracite*	





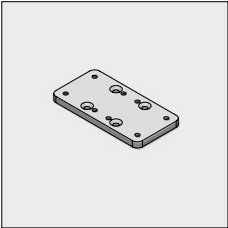
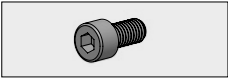
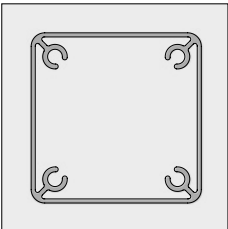
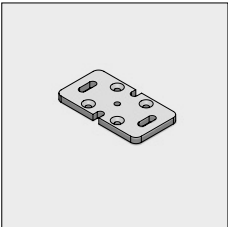
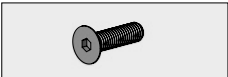
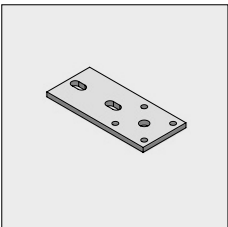

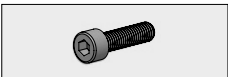
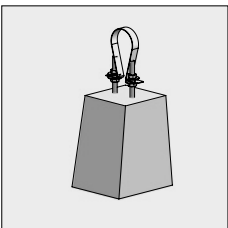
= L'article sera épuisé. Commandes spéciales sont possibles.

No. D'article	Désignation	Coloris	Longueur M ¹ Emballage
	4217 260-001 Jeu complet de paliers d'extrémités pour coulisse	Anodisé	
	4217 010-000 Cache en alu pour paliers d'extrémités	Brut	
	4217 010-006 Idem	RAL 9010 blanc pur	
	4217 010-901 Idem	RAL 9001 blanc crème	
	4217 010-916 # Idem	RAL 9016 blanc sign.	
	4217 010-755 Idem (* = granité)	RAL 7016 gris anthracite*	
	4217 185-000 Goujon fileté M 6 x 16 mm en inox (pour la fixation de cache au paliers)		50
	4217 000-000 Partie charnière supérieure en alu	Brut	
	4217 000-006 Idem	RAL 9010 blanc pur	
	4217 000-901 Idem	RAL 9001 blanc crème	
	4217 000-916 # Idem	RAL 9016 blanc sign.	
	4217 000-755 Idem (* = granité)	RAL 7016 gris anthracite*	
	4217 070-000 Plaque de fixation pour la partie charnière supérieure		
	4410 238-000 Goujon fileté M 6 x 20 en inox, tête fraisée (pour la fixation de la partie charnière supérieure)		100
	4217 005-000 Partie charnière inférieure en alu	Brut	
	4217 005-006 Idem	RAL 9010 blanc pur	
	4217 005-901 Idem	RAL 9001 blanc crème	
	4217 005-916 # Idem	RAL 9016 blanc sign.	
	4217 005-755 Idem (* = granité)	RAL 7016 gris anthracite*	
	4410 400-000 Goujon fileté M 8 x 30 mm en inox (pour la fixation de la partie charnière inférieur aux poteaux Nécessaire de tarauder une tige dans le poteau)		50
	4217 175-000 Goujon fileté M 8 x 70 mm en inox (pour la fixation de la partie inférieure charnière supérieure à la partie charnière)		25

Au cas d'une Piazzola juxtaposée, fixez les deux coulisses au milieu du poteau par raccord suivant.

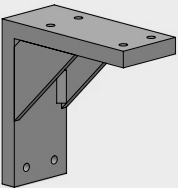
No. D'article	Désignation	Coloris	Longueur M ¹ Emballage
	4217 020-090 Raccord Piazzola	Brut	
	4217 020-006 Idem	RAL 9010 blanc pur	
	4217 020-901 Idem	RAL 9001 blanc crème	
	4217 020-916 # Idem	RAL 9016 blanc sign.	
	4217 020-755 Idem (* = granité)	RAL 7016 gris anthracite*	
	4217 180-000 Goujon fileté M 8 x 16 en inox (pour la fixation de la partie charnière inférieure au raccord)		50
	6252 170-000 Poteau Piazzola en alu	Brut	6,0
	6252 170-006 Idem	RAL 9010 blanc pur	6,0
	6252 170-901 Idem	RAL 9001 blanc crème	6,0
	6252 170-916 # Idem	RAL 9016 blanc sign.	6,0
	6252 170-755 Idem (* = granité)	RAL 7016 gris anthracite*	6,0
	4217 015-090 Platine de base en alu pour poteau Piazzola	Brut	
	4217 015-006 Idem	RAL 9010 blanc pur	
	4217 015-901 Idem	RAL 9001 blanc crème	
	4217 015-916 # Idem	RAL 9016 blanc sign.	
	4217 015-755 Idem (* = granité)	RAL 7016 gris anthracite*	
	4210 063-000 Boulon à tête fraisée/cruciforme M 8 x 30mm en inox (pour la fixation du raccord et la platine de base au poteau. Nécessaire de tarauder une tige dans le poteau)		50
	4217 145-000 Platine de pied en inox pour poteau Piazzola (combinaison avec le socle en béton)	Galvanisé	
	4210 529-000 Rondelle M8 en inox		100
	4410 400-000 Boulon à tête fraisée/cylindrique M 8 x 30 mm en inox (pour la fixation de platine de pied en inox au poteau. Nécessaire de tarauder une tige dans le poteau)		100
	7700 317-068 Socle en béton 20 x 17.5 x 25 cm		

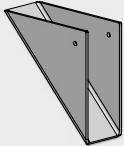
= L'article sera épuisé. Commandes spéciales sont possibles.

No. D'article	Désignation	Coloris	Longueur M ¹ Emballage
6252 184-000	Poutre en alu Piazzola	Brut	5,0
6252 180-000	Idem	Brut	6,0
6252 182-000	Idem	Brut	7,0
6252 184-006	Poutre en alu Piazzola	RAL 9010 blanc pur	5,0
6252 180-006	Idem	RAL 9010 blanc pur	6,0
6252 182-006	Idem	RAL 9010 blanc pur	7,0
6252 184-901	Poutre en alu Piazzola	RAL 9001 blanc crème	5,0
6252 180-901	Idem	RAL 9001 blanc crème	6,0
6252 182-901	Idem	RAL 9001 blanc crème	7,0
6252 184-916 #	Poutre en alu Piazzola	RAL 9016 blanc sign.	5,0
6252 180-916 #	Idem	RAL 9016 blanc sign.	6,0
6252 182-916 #	Idem	RAL 9016 blanc sign.	7,0
6252 184-755	Poutre en alu Piazzola (* = granité)	RAL 7016 gris anthracite*	5,0
6252 180-755	Idem	RAL 7016 gris anthracite*	6,0
6252 182-755	Idem	RAL 7016 gris anthracite*	7,0
	4217 280-000 Goujon fileté M8 x 50 mm en inox (pour la fixation de la poutre au poteau. Nécessaire de tadauder une tige dans la poutre).		50
	4210 529-000 Rondelle M8 en inox		100
	4000 226-000 Écrou hexagonal en inox M8		50
	4217 165-001 Angle de renforcement Piazzola en alu	Anodisé	
	4600 392-000 Vis autoperceuse (AISI 410) cylindrique/cruciforme 4,2 x 25 mm (pour la fixation d'angle de renforcement au poteau/poutre)		100
	4217 170-000 Cache en alu pour angle de renforcement Piazzola	Brut	
	4217 170-006 Idem	RAL 9010 blanc pur	
	4217 170-901 Idem	RAL 9001 blanc crème	
	4217 170-916 # Idem	RAL 9016 blanc sign.	
	4217 170-755 Idem (* = granité)	RAL 7016 gris anthracite*	
	7700 306-000 Vis autoforante à tête cylindrique/cruciforme 4,2 x 13 mm (pour la fixation de la cache aux angles de renforcement)		100

= L'article sera épuisé. Commandes spéciales sont possibles.

No. D'article	Désignation	Coloris	Longueur M ¹ Emballage
7700 952-006	Enjoliveur en nylon pour vis à tête sphérique 4,2 mm	Blanc	125
7700 952-901	Idem	Crème	125
7700 952-716	Idem	Gris anthracite	125
7700 952-905	Idem	Noir	125



Pour des grandes avancées, il est possible de placer la poutre (6252 180/182/184) sous les coulisses, pour le soutien de la toile. En cas de montage d'un système tendeur de corde au-dessous la barre de charge, fixer la poutre avec des supports 130 mm.

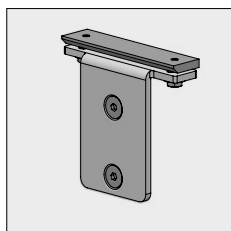

4217 152-090	Support en alu 95 mm pour la fixation de la poutre à la coulisse	Brut
4217 152-006	Idem	RAL 9010 blanc pur
4217 152-901	Idem	RAL 9001 blanc crème
4217 152-916 #	Idem	RAL 9016 blanc sign.
4217 152-755	Idem (* = granité)	RAL 7016 gris anthracite*

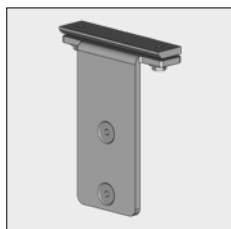

4217 154-090	Support en alu 130 mm pour la fixation de la poutre à la coulisse	Brut
4217 154-006	Idem	RAL 9010 blanc pur
4217 154-901	Idem	RAL 9001 blanc crème
4217 154-755	Idem (* = granité)	RAL 7016 gris anthracite*

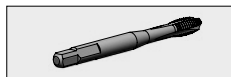

4217 240-000	Machine de taraudage M8, pour tarauder des tiges dans le poteau et poutre	Anodisé
--------------	---	---------

Le jeu complet pour la sécurité peut être monté au-dessous des poutres. Ainsi la barre de charge est sécurisée et la toile est légèrement tensionnée.

Attention! Seulement utilisable en combinaison avec un ASA ETR-A ou un moteur Somfy Orea.

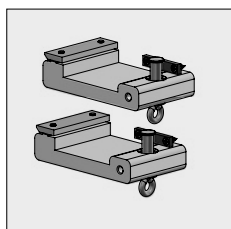

4217 270-090	Set de verrouillage Piazzola en alu	Brut
4217 270-006	Idem	RAL 9010 blanc pur
4217 270-901	Idem	RAL 9001 blanc crème
4217 270-916 #	Idem	RAL 9016 blanc sign.
4217 270-755	Idem (* = granité)	RAL 7016 gris anthracite*



4217 265-068	Treuil pour set de verrouillage Piazzola	Anodisé
--------------	--	---------

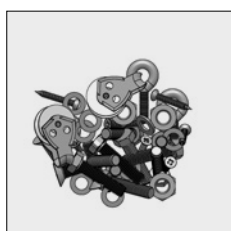

4217 295-068	Ensemble de Piazzola avec matériel de fixation, 2x poulies et 2x pitons
--------------	---

= L'article sera épuisé. Commandes spéciales sont possibles.

No. D'article	Désignation	Coloris	Longueur M ¹ Emballage
---------------	-------------	---------	--------------------------------------

Si le Piazzola est utiliser comme store pergola, monter les supports de distance si dessous.

Hauteur minimale de support de distance	Tendeur de corde sous la barre de charge	Poutre central (Support du toile)
70 mm	Non	Non
100 mm	Oui	Non
100 mm	Non	Oui
135 mm (Composer ensemble)	Oui	Oui

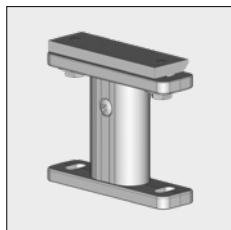

4215 335-000	Support de distance en alu 70 mm haut (nouveau)	Brut
4215 335-006	Idem	RAL 9010 blanc pur
4215 335-901	Idem	RAL 9001 blanc crème
4215 335-755	Idem (* = granité)	RAL 7016 gris anthracite*



4215 336-000	Support de distance en alu 70 mm haut pour 2 profils (nouveau)	Brut
4215 336-006	Idem	RAL 9010 blanc pur
4215 336-901	Idem	RAL 9001 blanc crème
4215 336-755	Idem (* = granité)	RAL 7016 gris anthracite*



4215 337-000	Support de distance en alu 100 mm haut	Brut
4215 337-006	Idem	RAL 9010 blanc pur
4215 337-901	Idem	RAL 9001 blanc crème
4215 337-755	Idem (* = granité)	RAL 7016 gris anthracite*



4215 338-000	Support de distance en alu 100 mm haut pour 2 profils	Brut
4215 338-006	Idem	RAL 9010 blanc pur
4215 338-901	Idem	RAL 9001 blanc crème
4215 338-755	Idem (* = granité)	RAL 7016 gris anthracite*







4215 333-000	Support de distance en alu 135 mm haut	Brut
4215 333-006	Idem	RAL 9010 blanc pur
4215 333-901	Idem	RAL 9001 blanc crème
4215 333-755	Idem (* = granité)	RAL 7016 gris anthracite*

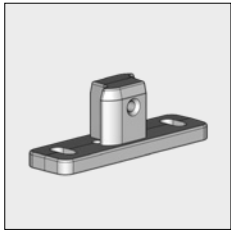
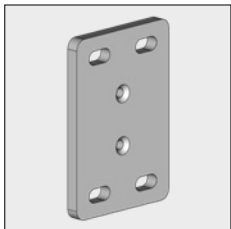
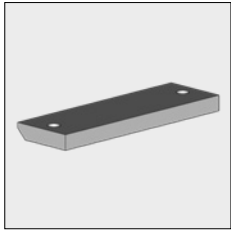

4215 334-000	Support de distance en alu 135 mm haut pour 2 profils	Brut
4215 334-006	Idem	RAL 9010 blanc pur
4215 334-901	Idem	RAL 9001 blanc crème
4215 334-755	Idem (* = granité)	RAL 7016 gris anthracite*

= L'article sera épuisé. Commandes spéciales sont possibles.

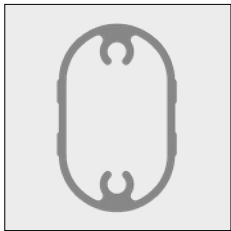
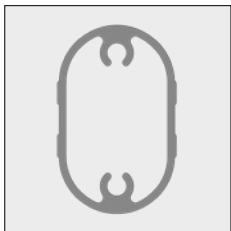
No. D'article	Désignation	Coloris	Longueur M ¹ Emballage
	4215 342-000 Support séparé en alu (pour supérieur et inférieur) La hauteur de l'onglet qui passe dans le tube de raccordement est 26 mm	Brut	
	4215 344-000 Plaque séparé en alu (supérieur) pour la fixation de 2 profils	Brut	
	4217 074-000 Plaque de fixation pour support de guide		
	4410 409-000 Goujon fileté M 6 x 16 mm (Pour la fixation de la plaque au support)		100
	4410 402-000 Rondelle M6 en inox		100
	4210 142-000 Vis autoforante tête fraisée/cruciforme 4,2 x 32 mm (pour la fixation du support au tube de raccordement)		100
	4210 039-000 Vis à tête fraisée/cruciforme en inox M 6 x 16 mm (pour la fixation du tube de raccordement au support)		100
	6295 696-000 Tube de raccordement en alu pour support de distance (nouveau) Pour augmenter les supports 4215 335/336-...	Brut	6,0
	4215 339-006 Tube de raccordement en alu pour support de distance (nouveau) Pour augmenter les supports 4215 335/336-.	RAL 9010 blanc pur	1,15
	4215 339-007 Idem	RAL 8019 brun gris	1,15
	4215 339-901 Idem	RAL 9001 blanc crème	1,15
	4215 339-916 Idem	RAL 9016 blanc sign.	1,15
	4215 339-755 Idem (* = granité)	RAL 7016 gris anthracite*	1,15

= L'article sera épuisé. Commandes spéciales sont possibles.