

Le Cubola® est un produit breveté.
Tous les articles nécessaires pour ce produit doivent être achetés auprès du AVZ-Group.
Pour toute exception ou autre question, veuillez contacter notre département commercial.

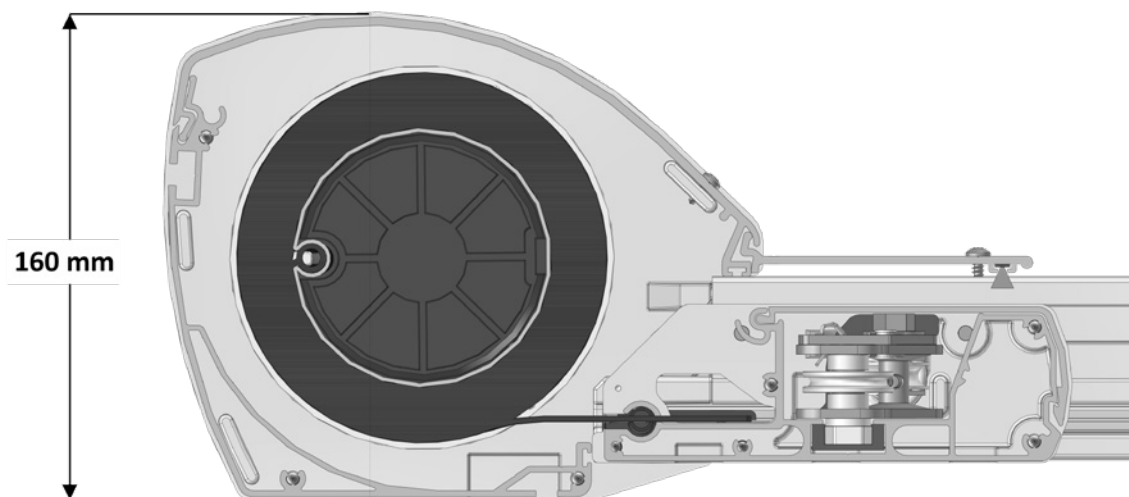

Le Cubola® est un produit breveté.
Tous les articles nécessaires pour ce produit doivent être achetés auprès du AVZ-Group.
Pour toute exception ou autre question, veuillez contacter notre département commercial.

No. d'article	Désignation	Coloris	Longueur M ¹ Emballage
---------------	-------------	---------	--------------------------------------

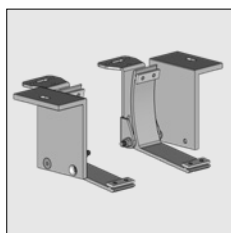

4217 420-090	Jeu complet support de montage (montage détaché)	Brut	
4217 420-006	Idem	RAL 9010 blanc pur	
4217 420-755	Idem (* = granité)	RAL 7016 gris anthracite*	



4217 422-090	Support de montage central (montage détaché)	Brut	
4217 422-006	Idem	RAL 9010 blanc pur	
4217 422-755	Idem (* = granité)	RAL 7016 gris anthracite*	

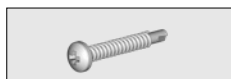

4600 392-000	Vis auto-perceuse (AISI-410) cruciforme 4,2 x 25 mm (pour la fixation de support central à la poutre 110 mm)		100
--------------	---	--	-----

Supports de montage G+D sera joints avec les goujons filetés M8x18. Les tubes peuvent aussi attaches aux parties de montage. Option on peut appliquer le vis auto-perceuse au dessus.

Lorsque le montage mural accrocher le system avec les supports suivants dans la construction Cubola:

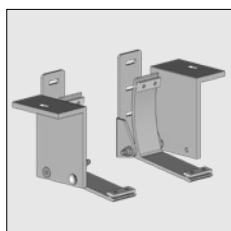

4217 424-090	Jeu complet support de montage (côté façade)	Brut	
4217 424-006	Idem	RAL 9010 blanc pur	
4217 424-755	Idem (* = granité)	RAL 7016 gris anthracite*	



4217 426-090	Support de montage central (pour montage côté façade)	Brut	
4217 426-006	Idem	RAL 9010 blanc pur	
4217 426-755	Idem (* = granité)	RAL 7016 gris anthracite*	

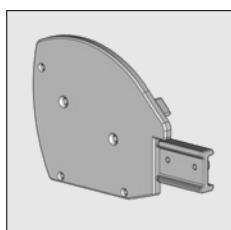

4217 355-090	Support de joue en alu Solidare, gauche	Brut	
4217 357-090	Idem, droite	Brut	
4217 355-006	Support de joue en alu Solidare, gauche	RAL 9010 blanc pur	
4217 357-006	Idem, droite	RAL 9010 blanc pur	
4217 355-755	Support de joue en alu Solidare, gauche (* = granité)	RAL 7016 gris anthracite*	
4217 357-755	Idem, droite	RAL 7016 gris anthracite*	

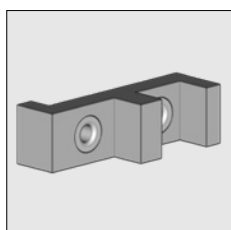

4217 310-000	Gabarit de perçage pour la coulisse (pour la fixation du support de joue à la coulisse)		
--------------	---	--	--





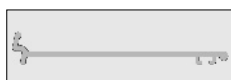
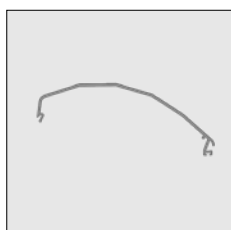
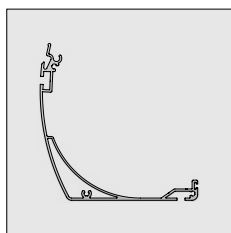

= L'article sera épuisé. Commandes spéciales sont possibles.

Cubola® Solidare®

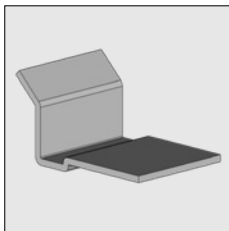
No. d'article	Désignation	Coloris	Longueur M ¹ Emballage
6252 148-000	Sous-coffre alu Piazzola/Solidare	Brut	4,0
6252 154-000	Idem	Brut	5,0
6252 150-000	Idem	Brut	6,0
6252 152-000	Idem	Brut	7,0
6252 148-006	Sous-coffre alu Piazzola/Solidare	RAL 9010 blanc pur	4,0
6252 154-006	Idem	RAL 9010 blanc pur	5,0
6252 150-006	Idem	RAL 9010 blanc pur	6,0
6252 152-006 #	Idem	RAL 9010 blanc pur	7,0
6252 148-755	Sous-coffre alu Piazzola/Solidare (* = granité)	RAL 7016 gris anthracite*	4,0
6252 154-755	Idem	RAL 7016 gris anthracite*	5,0
6252 150-755	Idem	RAL 7016 gris anthracite*	6,0
6252 152-755	Idem	RAL 7016 gris anthracite*	7,0
4211 130-080	Bande de finition en nylon pour coffre	Noir	50
4211 132-080	Idem	Blanc pur	50
4210 142-000	Vis autoforante tête fraisée/cruciforme 4,2 x 32 mm (pour la fixation de sous coffre à la support de joue)		100
6252 300-000	Alu capot Solidare	Brut	4,0
6252 304-000	Idem	Brut	5,0
6252 308-000	Idem	Brut	6,0
6252 300-006	Alu capot Solidare	RAL 9010 blanc pur	4,0
6252 304-006	Idem	RAL 9010 blanc pur	5,0
6252 308-006	Idem	RAL 9010 blanc pur	6,0
6252 300-755	Alu capot Solidare (* = granité)	RAL 7016 gris anthracite*	4,0
6252 304-755	Idem	RAL 7016 gris anthracite*	5,0
6252 308-755	Idem	RAL 7016 gris anthracite*	6,0
Le capot peut être rallonger avec le profil 980/984/988 6295 souhaité. Pour le Cubola applique toujours avec rallonge capot ci-dessous			
6295 980-000	Rallonge capot en alu	Brut	4,0
6295 984-000	Idem	Brut	5,0
6295 988-000	Idem	Brut	6,0
6295 980-006	Rallonge capot en alu	RAL 9010 blanc pur	4,0
6295 984-006	Idem	RAL 9010 blanc pur	5,0
6295 988-006	Idem	RAL 9010 blanc pur	6,0
6295 980-755	Rallonge capot en alu (* = granité)	RAL 7016 gris anthracite*	4,0
6295 984-755	Idem (* = granité)	RAL 7016 gris anthracite*	5,0
6295 988-755	Idem (* = granité)	RAL 7016 gris anthracite*	6,0

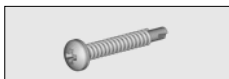

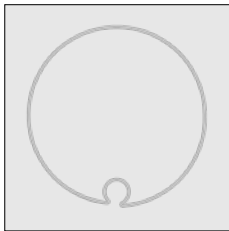
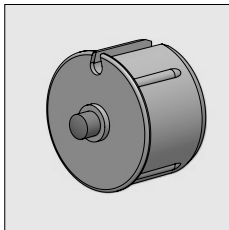
= L'article sera épuisé. Commandes spéciales sont possibles.

No. d'article	Désignation	Coloris	Longueur M ¹ Emballage
	4217 345-000 Support pour ondersteuning rallonge capot. Nous recommandons d'appliquer ce support à la largeur d'environ 4,5 m.		
	4215 190-080 Brosse pour capot en alu	Noir	25
	4215 190-000 Idem	Noir	500
	4217 190-000 Vis autoforante à tête hexagonale/cruciforme 4,2 x 13 mm. Pour la fixation de capot à la support de joue et support 4217 345-000 au capot		100
	4600 392-000 Vis autoperceuse (AISI410) cruciforme 4,2 x 25 mm. Pour la fixation de Rallonge capot a la coulisse.		100
	7700 952-006 Enjoliveur nylon pour vis à tête sphérique 4,2 mm	Blanc pur	125
	7700 952-901 Idem	Blanc crème	125
	7700 952-716 Idem	Gris anthracite	125
	7700 952-905 Idem	Noir	125
	6253 382-000 Tube d'enroulement 85x1,25 mm avec gorge ronde	Galvanisé	4,0
	6253 384-000 Idem	Galvanisé	4,5
	6253 386-000 Idem	Galvanisé	5,0
	6253 390-000 Idem	Galvanisé	6,0
	6253 392-000 Idem	Galvanisé	6,5
	6253 394-000 Idem	Galvanisé	7,0
	6253 396-000 Idem	Galvanisé	7,5
	6253 382-008 Tube d'enroulement 85x1,25 mm avec gorge ronde	RAL 7035 gris clair	4,0
	6253 384-008 Idem	RAL 7035 gris clair	4,5
	6253 386-008 Idem	RAL 7035 gris clair	5,0
	6253 390-008 Idem	RAL 7035 gris clair	6,0
	6253 392-008 Idem	RAL 7035 gris clair	6,5
	6253 394-008 Idem	RAL 7035 gris clair	7,0
	6253 396-008 Idem	RAL 7035 gris clair	7,5
	4217 202-000 Bloc-palier 85 en nylon avec axe 15 mm		
	4217 205-000 Rondelle en nylon 16 mm pour bloc-palier 4217 202-000		10

= L'article sera épuisé. Commandes spéciales sont possibles.

Cubola® Solidare®

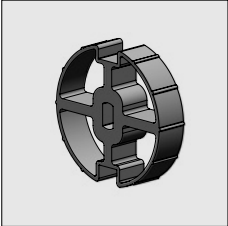
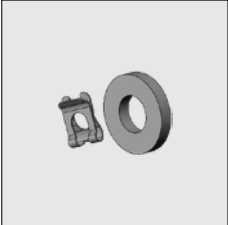
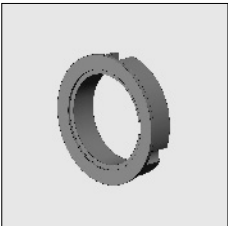
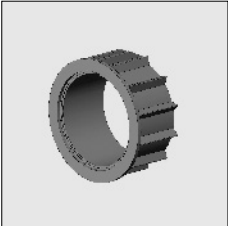
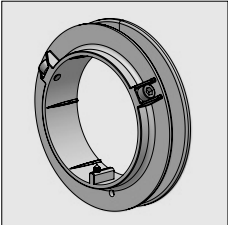
No. d'article	Désignation	Coloris	Longueur M ¹ Emballage
	4000 951-000 Couronne Somfy pour moteur série 50/60 pour tube 85		
	4001 133-068 Couronne ASA pour moteur série 45/50 pour tube 85		
	4001 106-068 Ensemble pince à ressort ASA pour la fixation de couronne 4001 133-068		
	4000 952-000 Adaptateur Somfy/ASA pour moteur série 60 pour tube 85		
	4000 953-000 Somfy/ASA anneau adaptateur pour moteur série 50 pour tube 85 en combinaison avec adaptateur 4000 952-000		
	4217 080-000 Poulie en nylon tube 85		

= L'article sera épuisé. Commandes spéciales sont possibles.

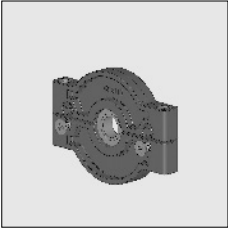
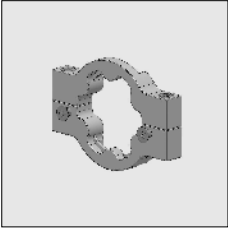
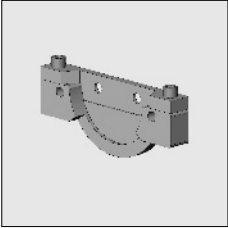
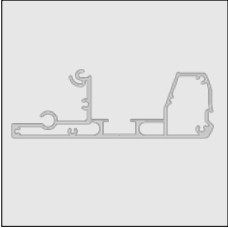
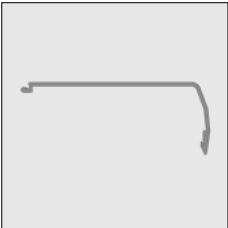
No. d'article	Désignation	Coloris	Longueur M ¹ Emballage
	4215 114-068 Bloc-palier en nylon incl. palier de précision		
	4215 110-000 Support moteur en alu pour moteurs Somfy (S)LT		
	4215 111-000 Support moteur en alu pour moteurs ASA		
	6252 500-000 Barre de charge en alu Solidare	Brut	4,0
	6252 504-000 Idem	Brut	5,0
	6295 508-000 Idem	Brut	6,0
	6252 500-006 Barre de charge en alu Solidare	RAL 9010 blanc pur	4,0
	6252 504-006 Idem	RAL 9010 blanc pur	5,0
	6252 508-006 Idem	RAL 9010 blanc pur	6,0
	6252 500-901 Barre de charge en alu Solidare	RAL 9001 blanc crème	4,0
	6252 504-901 Idem	RAL 9001 blanc crème	5,0
	6252 508-901 Idem	RAL 9001 blanc crème	6,0
	6252 500-755 Barre de charge en alu Solidare (* = Granité)	RAL 7016 gris anthracite*	4,0
	6252 504-755 Idem (* = Granité)	RAL 7016 gris anthracite*	5,0
	6252 508-755 Idem (* = Granité)	RAL 7016 gris anthracite*	6,0
	6252 360-000 Profil de finition de barre de charge en alu Solidare	Brut	4,0
	6252 364-000 Idem	Brut	5,0
	6252 368-000 Idem	Brut	6,0
	6252 360-006 Profil de finition de barre de charge en alu Solidare	RAL 9010 blanc pur	4,0
	6252 364-006 Idem	RAL 9010 blanc pur	5,0
	6252 368-006 Idem	RAL 9010 blanc pur	6,0

= L'article sera épuisé. Commandes spéciales sont possibles.

No. d'article	Désignation	Coloris	Longueur M ¹ Emballage
6252 360-901	Profil de finition de barre de charge en alu Solidare	RAL 9001 blanc crème	4,0
6252 364-901	Idem	RAL 9001 blanc crème	5,0
6252 368-901	Idem	RAL 9001 blanc crème	6,0
6252 360-755	Profil de finition de barre de charge en alu Solidare (* = Granité)	RAL 7016 gris anthracite*	4,0
6252 364-755	Idem (* = Granité)	RAL 7016 gris anthracite*	5,0
6252 368-755	Idem (* = Granité)	RAL 7016 gris anthracite*	6,0

Système tendeur de câble pour barre de charge

Afin de prévenir que la barre de charge va fléchir sur une largeur plus grande, le système tendeur de câble peut être monté au-dessous la barre de charge. Prendre les propres supports de coulisses et le tube de support.

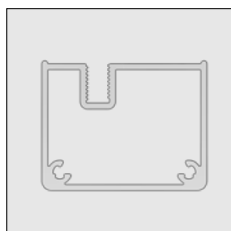

6295 688-000	Alu profil de finition pour système tendeur de câble	Brut	5,0
6295 690-000	Idem	Brut	6,0
6295 688-006	Alu profil de finition pour système tendeur de câble	RAL 9010 blanc pur	5,0
6295 690-006	Idem	RAL 9010 blanc pur	6,0
6295 688-901	Alu profil de finition pour système tendeur de câble	RAL 9001 blanc crème	5,0
6295 690-901	Idem	RAL 9001 blanc crème	6,0
6295 688-755	Alu profil de finition pour système tendeur de câble (* = Granité)	RAL 7016 gris anthracite*	5,0
6295 690-755	Idem (* = Granité)	RAL 7016 gris anthracite*	6,0

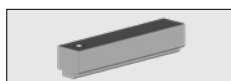

4215 272-000	Gabarit de perçage pour le système tendeur de câble		
--------------	---	--	--



6295 695-000	Câble de tension en inox 304		6,5
--------------	------------------------------	--	-----

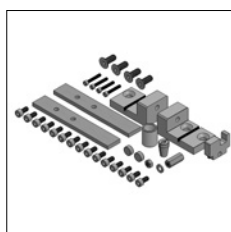



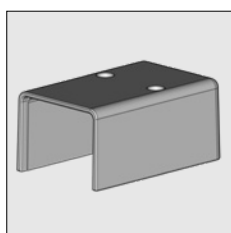



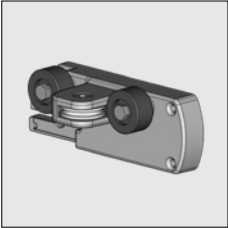

4215 256-068	Ensemble avec matériel de fixation pour le système tendeur de câble		
--------------	---	--	--

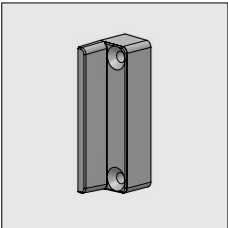

4215 266-000	Alu cache pour blocs de serrage	Brut	
4215 266-006	Idem	RAL 9010 blanc pur	
4215 266-901	Idem	RAL 9001 blanc crème	
4215 266-755	Idem (* = Granité)	RAL 7016 gris anthracite*	

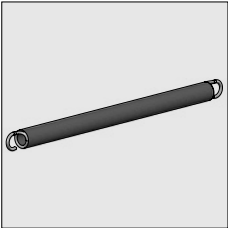
= L'article sera épuisé. Commandes spéciales sont possibles.

No. d'article	Désignation	Coloris	Longueur M ¹ Emballage
	4217 326-090 Chariot de guidage en alu Solidare, gauche	Brut	
	4217 328-090 Idem, droite	Brut	
	4217 326-006 Chariot de guidage en alu Solidare, gauche	RAL 9010 blanc pur	
	4217 328-006 Idem, droite	RAL 9010 blanc pur	
	4217 326-901 Chariot de guidage en alu Solidare, gauche	RAL 9001 blanc crème	
	4217 328-901 Idem, droite	RAL 9001 blanc crème	
	4217 326-755 Chariot de guidage en alu Solidare, gauche (* = Granité)	RAL 7016 gris anthracite*	
	4217 328-755 Idem, droite (* = Granité)	RAL 7016 gris anthracite*	
	4210 152-000 Vis autoforante à tête fraisée/cruciforme 4,2 x 45 mm en inox (pour fixation du chariot de guidage à la barre de charge)		100
	4452 470-905 Embout en nylon poulie de renvoi inférieur	noir	10
	4452 077-000 Vis autoforante tête fraisée 3,5 x 32 mm en inox (Pour la fixation de embout inférieur à la chariot de guidage/barre de charge)		100
	4217 399-905 Embout en nylon chariot de guidage supérieur	Noir	10
	4452 083-000 Vis autoforante tête fraisée/cruciforme 3,5 x 16 mm en inox (Pour la fixation de embout supérieur à la inférieur)		100
	4215 183-000 Ressort en inox 25 mm, longueur 350 mm (pour une projection jusqu'à 350 cm)		
	4215 185-000 Ressort en inox 25 mm, longueur 570 mm (pour une projection à partir de 350 cm)		
	Remarque: Ne pas tendre les ressorts plus loin de 60% de leur propre longueur. ATTENTION!! La pré-tension doit être d'env. 30% de la longueur totale des ressorts. Il est possible de pré-tendre les ressorts lorsque la barre de charge se trouve près du capot.		
	4217 460-068 Block de support en nylon pour packet de ressort par 4 pièces (2 par ressort)		

= L'article sera épuisé. Commandes spéciales sont possibles.

Cubola® Solidare®

No. d'article	Désignation	Coloris	Longueur M ¹ Emballage
---------------	-------------	---------	--------------------------------------

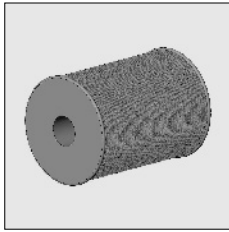

4215 155-000	Corde 2,5 mm	Blanc pur	100
--------------	--------------	-----------	-----



4215 158-000	Poulie en inox pour corde 2,5 mm avec galet en nylon		10
--------------	--	--	----

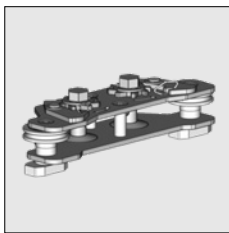

4215 022-068	Tendeur de corde Solidare		
--------------	---------------------------	--	--

ATTENTION !!
Pour ce tendeur de corde les roues sont positionnés plus hautes que le tendeur de corde comparable au Summerlight®.

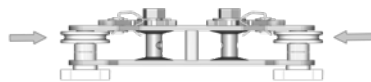

4215 022-068 Tendeur de corde Solidare

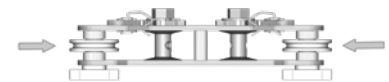

4215 020-068 Tendeur de corde Summerlight

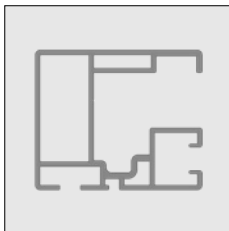

6252 384-000	Coulisse en alu Solidare		
6252 388-000	Idem	Brut	6,0
6252 394-000	Idem	Brut	7,5
6252 384-006	Coulisse en alu Solidare		
6252 388-006	Idem	RAL 9010 blanc pur	6,0
6252 394-006	Idem	RAL 9010 blanc pur	7,5
6252 384-901	Coulisse en alu Solidare		
6252 388-901	Idem	RAL 9001 blanc crème	6,0
6252 394-901	Idem	RAL 9001 blanc crème	7,5
6252 384-755	Coulisse en alu Solidare (* = granité)		
6252 388-755	Idem (* = granité)	RAL 7016 gris anthracite*	6,0
6252 394-755	Idem (* = granité)	RAL 7016 gris anthracite*	7,5



4090 054-000	Vis à tête fraisée/cruciforme en inox M 6 x 14 mm (pour la fixation du support de joue et jeu complet de block palier à la coulisse).		100
--------------	---	--	-----

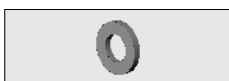

4410 402-000	Rondelle M6 en inox		100
--------------	---------------------	--	-----

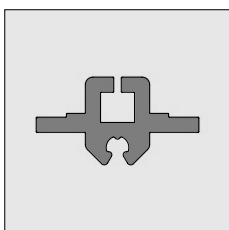

4452 481-008	Guidage en nylon pour coulisse et coulisse centrale	Gris	6,0
4452 485-008	Idem	Gris	7,0
4452 484-008	Idem	Gris	7,5

= L'article sera épuisé. Commandes spéciales sont possibles.

No. d'article	Désignation	Coloris	Longueur M ¹ Emballage
	4452 487-000 Bande néoprène 10x4x60 mm autocollante, à coller toutes les 50 cm sur la coulisse		135
	4452 453-068 Coulisse en nylon incl. bande néoprène. Emballé en 20 longueurs. Cet article est également disponible en vrac emballage (500 longueurs) 4452 453-008.	Gris	7,5
	4452 486-008 Trémie coulisse en nylon pour guidage	Gris	50
	4452 070-000 Vis autoforante tête fraisé 2,9 x 19 mm (pour la fixation de trémie coulisse à la guidage en nylon)		100
	4217 390-000 Plaque de guidage en alu pour coulisse Solidare, gauche	Brut	
	4217 392-000 Idem, droite	Brut	
	4217 390-006 Plaque de guidage en alu pour coulisse Solidare, gauche	RAL 9010 blanc pur	
	4217 392-006 Idem, droite	RAL 9010 blanc pur	
	4217 390-901 Plaque de guidage en alu pour coulisse Solidare, gauche	RAL 9001 blanc crème	
	4217 392-901 Idem, droite	RAL 9001 blanc crème	
	4217 390-755 Plaque de guidage en alu pour coulisse Solidare, gauche (* = Granité)	RAL 7016 gris anthracite*	
	4217 392-755 Idem, droite (* = Granité)	RAL 7016 gris anthracite*	
	4217 386-001 Jeu complet de block palier en alu Solidare	Anodisé	
	4217 342-068 Jeu complet Cubola (toile avec zip) avec matériel de fixation, 2x poulies, goupille palier, bouchon de palier 63 et 85 et embouts en nylon, Poulie de renvoi (supérieure et inférieure) pour 1 Cubola Solidare	Anodisé	

= L'article sera épuisé. Commandes spéciales sont possibles.

