

Store de véranda Solidare® Verso

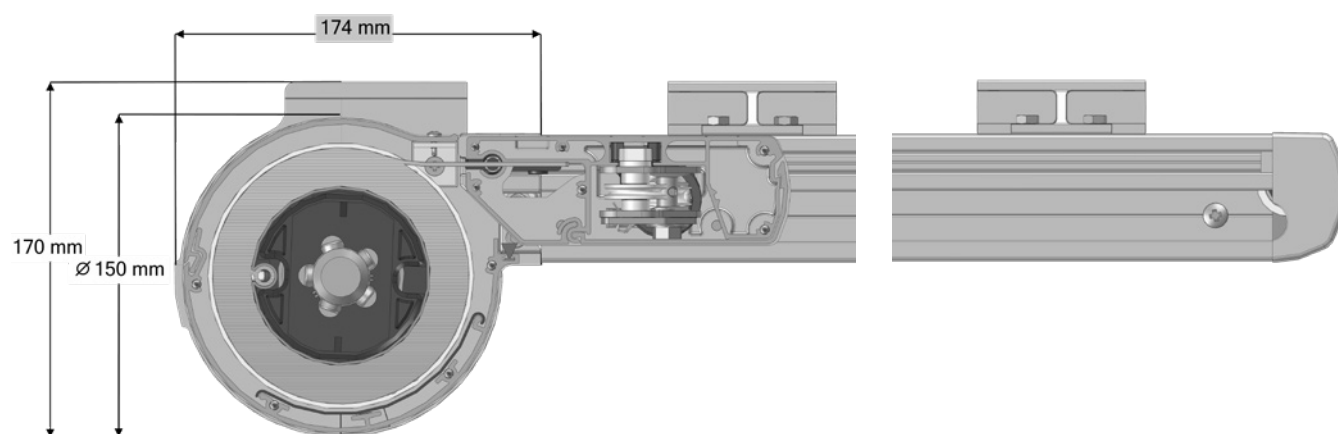

No. d'article	Désignation	Coloris	Longueur M ¹ Emballage
4217 437-090	Jeu complet de supports de joue alu Solidare Verso	Brut	
4217 437-006	Idem	RAL 9010 blanc pur	
4217 437-901	Idem	RAL 9001 blanc crème	
4217 437-755	Idem (* = Granité)	RAL 7016 gris anthracite*	

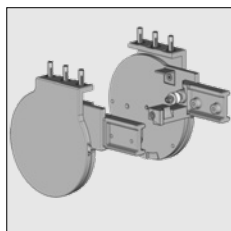

Pour la fixation au toiture, vous avez besoin d'un écrou borgne.

4217 310-000	Gabarit de perçage pour la coulisse (pour la fixation du support de joue à la coulisse)		
--------------	--	--	--

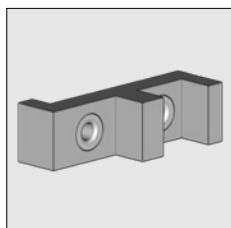

6252 440-000	Sous-coffre alu Solidare Verso	Brut	4,0
6252 444-000	Idem	Brut	5,0
6252 448-000	Idem	Brut	6,0
6252 440-006	Sous-coffre alu Solidare Verso	RAL 9010 blanc pur	4,0
6252 444-006	Idem	RAL 9010 blanc pur	5,0
6252 448-006	Idem	RAL 9010 blanc pur	6,0
6252 440-901	Sous-coffre alu Solidare Verso	RAL 9001 blanc crème	4,0
6252 444-901	Idem	RAL 9001 blanc crème	5,0
6252 448-901	Idem	RAL 9001 blanc crème	6,0
6252 440-755	Sous-coffre alu Solidare Verso (* = Granité)	RAL 7016 gris anthracite*	4,0
6252 444-755	Idem	RAL 7016 gris anthracite*	5,0
6252 448-755	Idem	RAL 7016 gris anthracite*	6,0

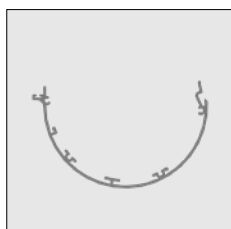

4217 490-000	Support de toile nylon Solidare Verso		5,0
--------------	---------------------------------------	--	-----

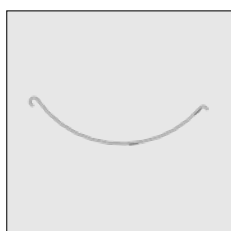

4452 276-000	Brosse 8 mm pour sous-coffre	Gris	100
--------------	------------------------------	------	-----







4210 142-000	Vis autoforante tête fraisée/cruciforme 4,2 x 32 mm (pour la fixation de sous coffre aux supports de joue)		100
--------------	---	--	-----



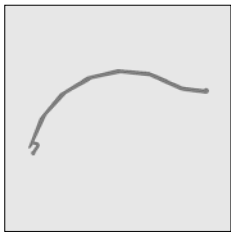

= L'article sera épuisé. Commandes spéciales sont possibles.

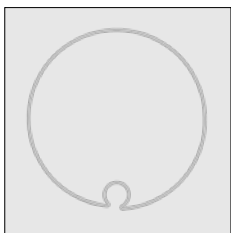
Solidare® Verso

No. d'article	Désignation	Coloris	Longueur M ¹ Emballage
	4217 495-000	Support central pour sous-cofre Solidare Verso. (Appliquer vers le haut de ca. 4,5 m. largeur)	Brut
	4217 495-006	Idem	RAL 9010 blanc pur
	4217 495-901	Idem	RAL 9001 blanc crème
	4217 495-755	Idem (* = Granité)	RAL 7016 gris anthracite*
	4600 392-000	Vis autoperceuse (AISI410) cruciform 4,2 x 25 mm. Pour la fixation du support central à la poutre de la store de véranda.	100
	6252 420-000	Capot en alu Solidare Verso	Brut 4,0
	6252 424-000	Idem	Brut 5,0
	6252 428-000	Idem	Brut 6,0
	6252 420-006	Capot en alu Solidare Verso	RAL 9010 blanc pur 4,0
	6252 424-006	Idem	RAL 9010 blanc pur 5,0
	6252 428-006	Idem	RAL 9010 blanc pur 6,0
	6252 420-901	Capot en alu Solidare Verso	RAL 9001 blanc crème 4,0
	6252 424-901	Idem	RAL 9001 blanc crème 5,0
	6252 428-901	Idem	RAL 9001 blanc crème 6,0
	6252 420-755	Capot en alu Solidare Verso (* = Granité)	RAL 7016 gris anthracite* 4,0
	6252 424-755	Idem (* = Granité)	RAL 7016 gris anthracite* 5,0
	6252 428-755	Idem (* = Granité)	RAL 7016 gris anthracite* 6,0
	4452 097-000	Vis autoforante à tête hexagonale/cruciforme 3,5 x 9,5 mm. (pour fixation du capot au support de joue/support de toiture)	100
	6253 382-000	Tube d'enroulement 85 x 1,25 mm avec gorge ronde	Galvanisé 4,0
	6253 384-000	Idem	Galvanisé 4,5
	6253 386-000	Idem	Galvanisé 5,0
	6253 390-000	Idem	Galvanisé 6,0
	6253 392-000	Idem	Galvanisé 6,5
	6253 394-000	Idem	Galvanisé 7,0
	6253 396-000	Idem	Galvanisé 7,5
	6253 382-008	Tube d'enroulement 85 x 1,25 mm avec gorge ronde	RAL 7035 gris clair 4,0
	6253 384-008	Idem	RAL 7035 gris clair 4,5
	6253 386-008	Idem	RAL 7035 gris clair 5,0
	6253 390-008	Idem	RAL 7035 gris clair 6,0
	6253 392-008	Idem	RAL 7035 gris clair 6,5
6253 394-008	Idem	RAL 7035 gris clair 7,0	
6253 396-008	Idem	RAL 7035 gris clair 7,5	

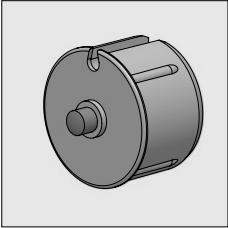
= L'article sera épuisé. Commandes spéciales sont possibles.

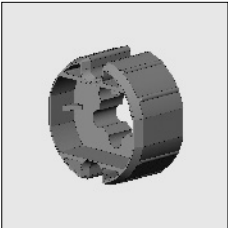
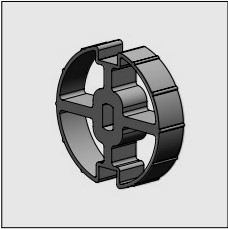
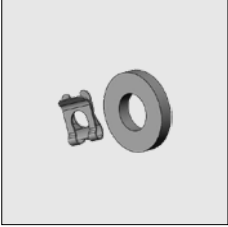
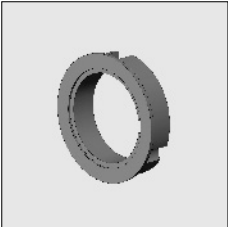
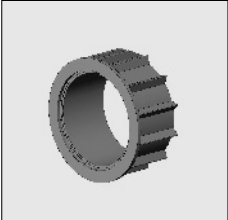
	No. d'article	Désignation	Coloris	Longueur M ¹ Emballage
	4217 202-000	Bloc-palier 85 en nylon avec axe 15 mm		
	4217 205-000	Rondelle en nylon 16 mm pour bloc-palier 4217 202-000		10
	4000 951-000	Couronne Somfy pour moteur série 50/60 pour tube 85		
	4001 133-068	Couronne ASA pour moteur série 45/50 pour tube 85		
	4001 106-068	Ensemble pince à ressort ASA pour la fixation de couronne 4001 133-068		
	4000 952-000	Adapteur Somfy/ASA pour moteur série 60 pour tube 85		
	4000 953-000	Somfy/ASA anneau adaptateur pour moteur série 50 pour tube 85 en combinaison avec adaptateur 4000 952-000		

= L'article sera épuisé. Commandes spéciales sont possibles.

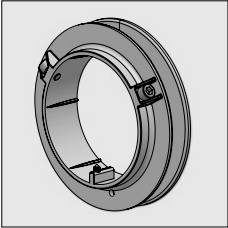
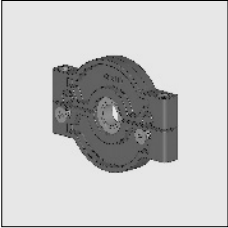
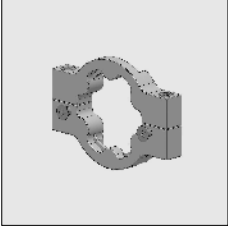
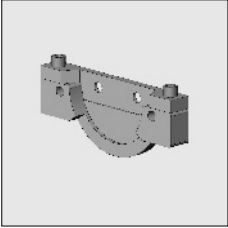
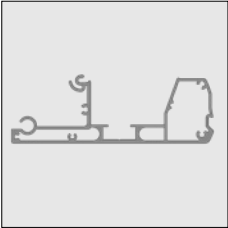
No. d'article	Désignation	Coloris	Longueur M ¹ Emballage
	4217 080-000 Poulie en nylon tube 85		
	4215 114-068 Bloc-palier en nylon incl. palier de précision		
	4215 110-000 Support moteur en alu pour moteurs Somfy (S)LT		
	4215 111-000 Support moteur en alu pour moteurs ASA		
	6252 340-000 Barre de charge en alu Solidare Verso	Brut	4,0
	6252 344-000 Idem	Brut	5,0
	6252 348-000 Idem	Brut	6,0
	6252 340-006 Barre de charge en alu Solidare Verso	RAL 9010 blanc pur	4,0
	6252 344-006 Idem	RAL 9010 blanc pur	5,0
	6252 348-006 Idem	RAL 9010 blanc pur	6,0
	6252 340-901 Barre de charge en alu Solidare Verso	RAL 9001 blanc crème	4,0
	6252 344-901 Idem	RAL 9001 blanc crème	5,0
	6252 348-901 Idem	RAL 9001 blanc crème	6,0
	6252 340-755 Barre de charge en alu Solidare Verso (* = Granité)	RAL 7016 gris anthracite*	4,0
	6252 344-755 Idem (* = Granité)	RAL 7016 gris anthracite*	5,0
	6252 348-755 Idem (* = Granité)	RAL 7016 gris anthracite*	6,0



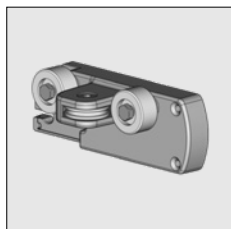
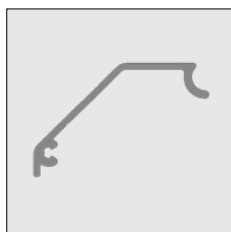
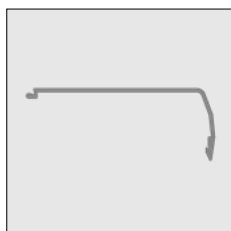

= L'article sera épuisé. Commandes spéciales sont possibles.

No. d'article	Désignation	Coloris	Longueur M ¹ Emballage
6252 360-000	Profil de finition de barre de charge en alu Solidare	Brut	4,0
6252 364-000	Idem	Brut	5,0
6252 368-000	Idem	Brut	6,0
6252 360-006	Profil de finition de barre de charge en alu Solidare	RAL 9010 blanc pur	4,0
6252 364-006	Idem	RAL 9010 blanc pur	5,0
6252 368-006	Idem	RAL 9010 blanc pur	6,0
6252 360-901	Profil de finition de barre de charge en alu Solidare	RAL 9001 blanc crème	4,0
6252 364-901	Idem	RAL 9001 blanc crème	5,0
6252 368-901	Idem	RAL 9001 blanc crème	6,0
6252 360-755	Profil de finition de barre de charge en alu Solidare (* = Granité)	RAL 7016 gris anthracite*	4,0
6252 364-755	Idem (* = Granité)	RAL 7016 gris anthracite*	5,0
6252 368-755	Idem (* = Granité)	RAL 7016 gris anthracite*	6,0
6252 400-000	Scellage en alu pour barre de charge Solidare verso	Brut	4,0
6252 404-000	Idem	Brut	5,0
6252 408-000	Idem	Brut	6,0
6252 400-006	Scellage en alu pour barre de charge Solidare verso	RAL 9010 blanc pur	4,0
6252 404-006	Idem	RAL 9010 blanc pur	5,0
6252 408-006	Idem	RAL 9010 blanc pur	6,0
6252 400-901	Scellage en alu pour barre de charge Solidare verso	RAL 9001 blanc crème	4,0
6252 404-901	Idem	RAL 9001 blanc crème	5,0
6252 408-901	Idem	RAL 9001 blanc crème	6,0
6252 400-755	Scellage en alu pour barre de charge Solidare verso (* = Granité)	RAL 7016 gris anthracite*	4,0
6252 404-755	Idem (* = Granité)	RAL 7016 gris anthracite*	5,0
6252 408-755	Idem (* = Granité)	RAL 7016 gris anthracite*	6,0
4452 087-000	Vis autoforante tête fraisée/cruciforme 3,5 x 32 mm (pour la fixation de scellage à la chariot de guidage)		100
4217 372-090	Chariot de guidage en alu Solidare Verso, gauche	Brut	
4217 370-090	Idem, droite	Brut	
4217 372-006	Chariot de guidage en alu Solidare Verso, gauche	RAL 9010 blanc pur	
4217 370-006	Idem, droite	RAL 9010 blanc pur	
4217 372-901	Chariot de guidage en alu Solidare Verso, gauche	RAL 9001 blanc crème	
4217 370-901	Idem, droite	RAL 9001 blanc crème	
4217 372-755	Chariot de guidage en alu Solidare Verso, gauche (* = Granité)	RAL 7016 gris anthracite*	
4217 370-755	Idem, droite (* = Granité)	RAL 7016 gris anthracite*	

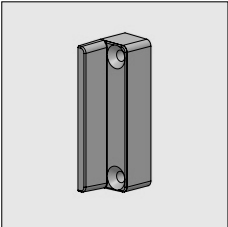

= L'article sera épuisé. Commandes spéciales sont possibles.

Solidare® Verso

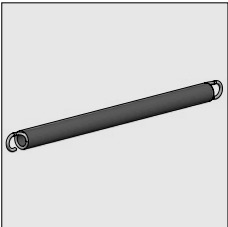
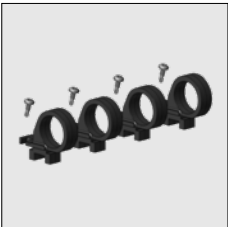
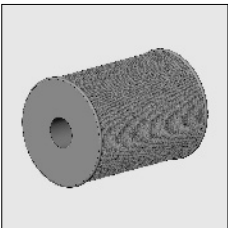
No. d'article	Désignation	Coloris	Longueur M ¹ Emballage
	4210 152-000 Vis autoforante tête fraisée/cruciforme 4,2 x 45 mm (pour la fixation de chariot de guidage à la barre de charge)		100
	4452 470-905 Embout en nylon poulie de renvoi inférieur	Noir	10
	4452 077-000 Vis autoforante tête fraisée/cruciforme 3,5 x 32 mm (Pour la fixation de embout inférieur à la chariot de guidage/barre de charge)		100
	4217 399-905 Embout en nylon chariot de guidage supérieur	Noir	10
	4452 083-000 Vis autoforante tête fraisée/cruciforme 3,5 x 16 mm (Pour la fixation de embout supérieur à la inférieur)		100
	4215 183-000 Ressort en inox 25 mm, longueur 350 mm (pour une projection jusqu'à 350 cm)		
	4215 185-000 Ressort en inox 25 mm, longueur 570 mm (pour une projection à partir de 350 cm)		
Remarque: Ne pas tendre les ressorts plus loin de 60% de leur propre longueur.			
ATTENTION!! La pré-tension doit être d'env. 30% de la longueur totale des ressorts. Il est possible de pré-tendre les ressorts lorsque la barre de charge se trouve près du capot.			
	4217 460-068 Block de support en nylon pour packet de ressort par 4 pièces (2 par ressort)		
	4215 155-000 Corde 2,5 mm	Blanc	100

= L'article sera épuisé. Commandes spéciales sont possibles.

No. d'article	Désignation	Coloris	Longueur M ¹ Emballage
---------------	-------------	---------	--------------------------------------



4215 158-000	Poulie en inox pour corde 2,5 mm avec galet en nylon		10
--------------	--	--	----

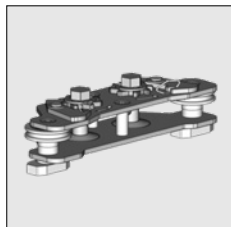

4215 022-068	Tendeur de corde Solidare		
--------------	---------------------------	--	--

ATTENTION !!
Pour ce tendeur de corde les roues sont positionnés plus hautes que le tendeur de corde comparable au Summerlight

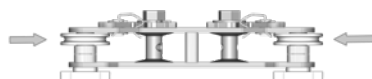

4215 022-068 Tendeur de corde Solidare

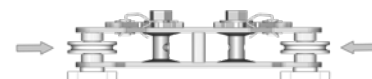

4215 020-068 Tendeur de corde Summerlight

Pour les grandes largeurs (plus que 4,5 m), le barre de charge peut être supporté par roue de support ci-dessous et le profil de guidage.

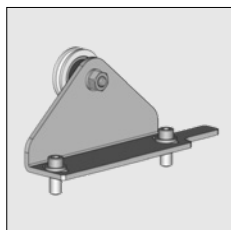

4217 480-090	Jeu complet de roue support pour barre de charge Solidare	Brut	
4217 480-006	Idem	RAL 9010 blanc pur	
4217 480-901	Idem	RAL 9001 blanc crème	
4217 480-755	Idem (* = Granité)	RAL 7016 gris anthracite*	

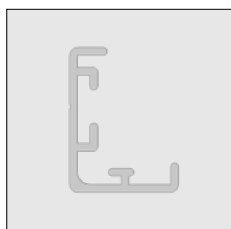

6252 490-000	Profil de guidage en alu pour le jeu complet de support	Brut	7,5
6252 490-006	Idem	RAL 9010 blanc pur	7,5
6252 490-901	Idem	RAL 9001 blanc crème	7,5
6252 490-755	Idem (* = Granité)	RAL 7016 gris anthracite*	7,5



4452 097-000	Vis autoperceuse (AISI410) cruciforme 3,5 x 9,5 mm (Pour le fixation du profil de guidage à la poutre de store de véranda)		100
--------------	--	--	-----

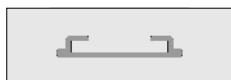

6297 446-000	Profil de finition en alu pour le profil de guidage	Brut	7,5
6297 446-006	Idem	RAL 9010 blanc pur	7,5
6297 446-901	Idem	RAL 9001 blanc crème	7,5
6297 446-755	Idem (* = Granité)	RAL 7016 gris anthracite*	7,5

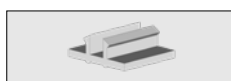

4410 430-080	Bloc-clic en nylon pour le profil de finition du profil de guidage		100
--------------	--	--	-----

= L'article sera épuisé. Commandes spéciales sont possibles.

No. d'article	Désignation	Coloris	Longueur M ¹ Emballage
6252 384-000	Coulisse en alu Solidare	Brut	5,0
6252 388-000	Idem	Brut	6,0
6252 394-000	Idem	Brut	7,5
6252 384-006	Coulisse en alu Solidare	RAL 9010 blanc pur	5,0
6252 388-006	Idem	RAL 9010 blanc pur	6,0
6252 394-006	Idem	RAL 9010 blanc pur	7,5
6252 384-901	Coulisse en alu Solidare	RAL 9001 blanc crème	5,0
6252 388-901	Idem	RAL 9001 blanc crème	6,0
6252 394-901	Idem	RAL 9001 blanc crème	7,5
6252 384-755	Coulisse en alu Solidare (* = Granité)	RAL 7016 gris anthracite*	5,0
6252 388-755	Idem	RAL 7016 gris anthracite*	6,0
6252 394-755	Idem	RAL 7016 gris anthracite*	7,5
4090 054-000	Vis à tête fraisée/cruciforme en inox M 6 x 14 mm (pour la fixation du support de joue et jeu complet de block palier à la coulisse).		100
4410 402-000	Rondelle M6 en inox		100
4217 463-090	Supports de coulisses en alu (paquet par 2)	Brut	
4217 463-006	Idem	RAL 9010 blanc pur	
4217 463-901	Idem	RAL 9001 blanc crème	
4217 463-755	Idem (* = Granité)	RAL 7016 gris anthracite*	
4452 481-008	Guidage en nylon pour coulisse et coulisse centrale	Gris	6,0
4452 485-008	Idem	Gris	7,0
4452 484-008	Idem	Gris	7,5
4452 487-000	Bande néoprène 10x4x60 mm autocollante, à coller toutes les 50 cm sur la coulisse		135
4452 453-068	Coulisse en nylon incl. bande néoprène. Emballé en 20 longueurs. Cet article est également disponible en vrac emballage (500 longueurs) 4452 453-008.	Gris	7,5

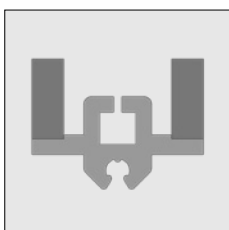
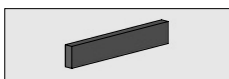
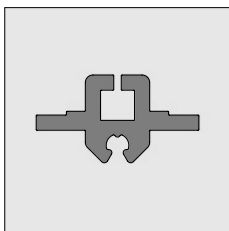
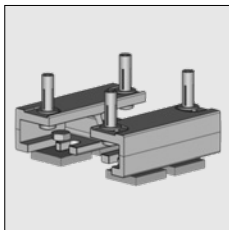
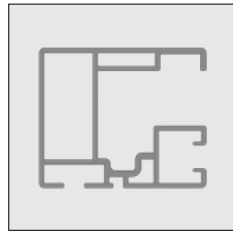

= L'article sera épuisé. Commandes spéciales sont possibles.

No. d'article	Désignation	Coloris	Longueur M ¹ Emballage
	4452 486-008 Trémie coulisse en nylon pour guidage	Gris	50
	4452 070-000 Vis autoforante tête fraisée/cruciforme 2,9 x 19 mm (pour la fixation du trémie coulisse sur la coulisse en nylon)		100
	4217 390-000 Plaque de guidage en alu pour coulisse Solidare, gauche	Brut	
	4217 392-000 Idem, droite	Brut	
	4217 390-006 Plaque de guidage en alu pour coulisse Solidare, gauche	RAL 9010 blanc pur	
	4217 392-006 Idem, droite	RAL 9010 blanc pur	
	4217 390-901 Plaque de guidage en alu pour coulisse Solidare, gauche	RAL 9001 blanc crème	
	4217 392-901 Idem, droite	RAL 9001 blanc crème	
	4217 390-755 Plaque de guidage en alu pour coulisse Solidare, gauche (* = Granité)	RAL 7016 gris anthracite*	
	4217 392-755 Idem, droite (* = Granité)	RAL 7016 gris anthracite*	
	4217 386-001 Jeu complet de block palier en alu Solidare	Anodisé	
	4217 395-000 Cache en alu (gauche) pour block paliers 4217 386-001	Brut	
	4217 395-006 Idem	RAL 9010 blanc pur	
	4217 395-901 Idem	RAL 9001 blanc crème	
	4217 395-755 Idem (* = Granité)	RAL 7016 gris anthracite*	
	4217 397-000 Cache en alu (droite) pour block paliers 4217 386-001	Brut	
	4217 397-006 Idem	RAL 9010 blanc pur	
	4217 397-901 Idem	RAL 9001 blanc crème	
	4217 397-755 Idem (* = Granité)	RAL 7016 gris anthracite*	
	4217 185-000 Boulon M 6 x 16 mm tête cylindrique (pour la fixation de caches au block palier)		50

= L'article sera épuisé. Commandes spéciales sont possibles.

