

Summerlight® XL et Summerlight® Verso XL

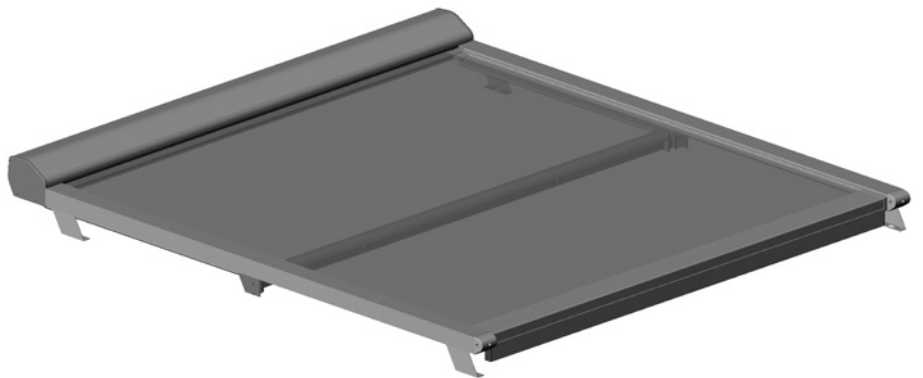

Summerlight® XL et Summerlight® Verso XL

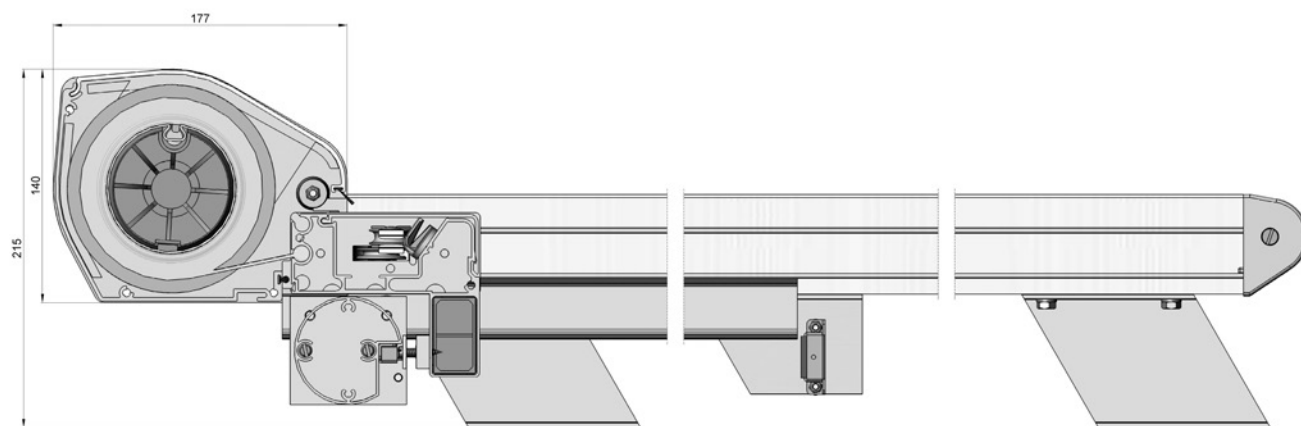
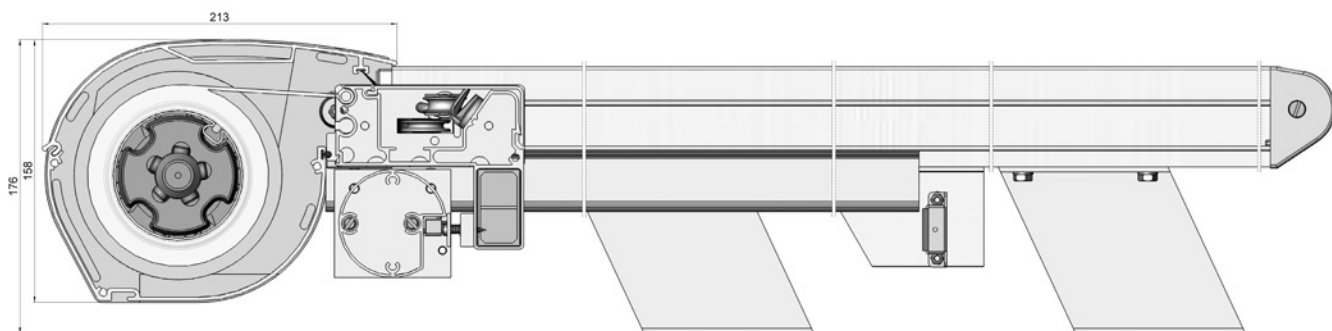

Summerlight® XL et Summerlight® Verso XL

No. d'article	Désignation	Coloris	Longueur M ¹ Emballage
---------------	-------------	---------	--------------------------------------

Par l'application des composants spécifiques XL, il est possible de fabriquer un store de véranda en une seule pièce, avec les dimensions maximales de:

- largeur 6 m
- projection 4 m

Appliquez les pièces ci-dessous en combinaison avec les pièces standards Summerlight.

Particularités:

- Appliquez toujours le ressort 4215 185-000 (570 mm) en inox (voir chapitre 7A).
- A partir d'une projection de ca. 2,5 m utilisez le tube de support.

Composants spécifiques:

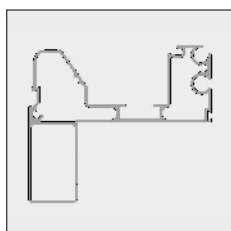

6295 580-000	Barre de charge coffre XL en alu	Brut	6,0
6295 580-006	Idem	RAL 9010 blanc pur	6,0
6295 580-007 #	Idem	RAL 8019 brun gris	6,0
6295 580-901	Idem	RAL 9001 blanc crème	6,0
6295 580-916	Idem	RAL 9016 blanc sign.	6,0
6295 580-755	Idem (* = granité)	RAL 7016 gris anthracite*	6,0

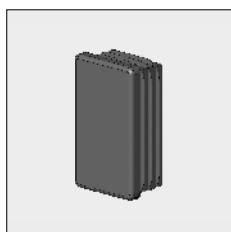

4215 288-000	Embout 50 x 30 mm en nylon pour barre de charge coffre	Noir	
--------------	--	------	--

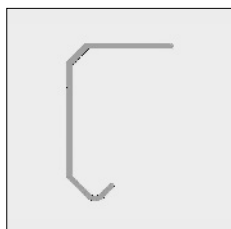

6295 590-000	Profil de guidage en alu pour tube de support	Brut	6,0
6295 590-006	Idem	RAL 9010 blanc pur	6,0
6295 590-007 #	Idem	RAL 8019 brun gris	6,0
6295 590-901	Idem	RAL 9001 blanc crème	6,0
6295 590-916	Idem	RAL 9016 blanc sign.	6,0
6295 590-755	Idem (* = granité)	RAL 7016 gris anthracite*	6,0

Jeu complet de pièces détachées pour SUMMERLIGHT et SUMMERLIGHT VERSO:

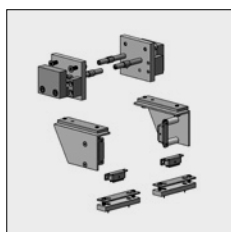

4215 299-090	Jeu complet de pièces détachées pour tube de support	Brut	
4215 299-006	Idem	RAL 9010 blanc pur	
4215 299-007 #	Idem	RAL 8019 brun gris	
4215 299-901	Idem	RAL 9001 blanc crème	
4215 299-916	Idem	RAL 9016 blanc sign.	
4215 299-755	Idem (* = granité)	RAL 7016 gris anthracite*	

Le jeu complet ci-dessus est composé de:

- 2 pcs. poulies e renvoi + 4 pcs. douilles de coulisse (à poser dans le tube de support)
- 2 pcs. supports de coulisse avec arrêt (fermeture magnétique)
- 2 pcs. fermetures matnétiques y compris matériel de fixation

= L'article sera épuisé. Commandes spéciales sont possibles.

Summerlight® XL et Summerlight® Verso XL

No. d'article	Désignation	Coloris	Longueur M ¹ Emballage
6295 600-000	Tube de support en alu	Brut	6,0
6295 600-006	Idem	RAL 9010 blanc pur	6,0
6295 600-007 #	Idem	RAL 8019 brun gris	6,0
6295 600-901	Idem	RAL 9001 blanc crème	6,0
6295 600-916	Idem	RAL 9016 blanc sign.	6,0
6295 600-755	Idem (* = granité)	RAL 7016 gris anthracite*	6,0

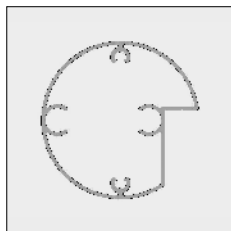

Appliquer les supports au dessous pour le Summerlight XL:

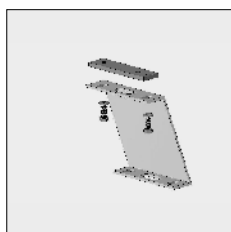

4215 227-068	Support de distance en alu, hauteur 100 mm, y compris plaque et boulons, gauche	Brut
4215 229-068	Idem, droite	Brut
4215 227-006	Support de distance en alu, hauteur 100 mm, y compris plaque et boulons, gauche	RAL 9010 blanc pur
4215 229-006	Idem, droite	RAL 9010 blanc pur
4215 227-901	Support de distance en alu, hauteur 100 mm, y compris plaque et boulons, gauche	RAL 9001 blanc crème
4215 229-901	Idem, droite	RAL 9001 blanc crème
4215 227-916	Support de distance en alu, hauteur 100 mm, y compris plaque et boulons, gauche	RAL 9016 blanc sign.
4215 229-916	Idem, droite	RAL 9016 blanc sign.
4215 227-755	Support de distance en alu, hauteur 100 mm, y compris plaque et boulons, gauche (* = granité)	RAL 7016 gris anthracite*
4215 229-755	Idem, droite (* = granité)	RAL 7016 gris anthracite*

Les supports 4215 227/229- peuvent être combiner avec support modèles U 4215 240-:

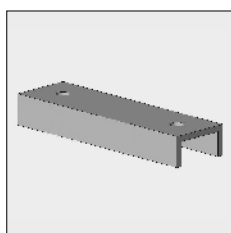

4215 240-090	Support modèle U en alu (15 x 30 x 15 x 3 mm) pour positionnement sous 4215 227/229-...	Brut
4215 240-006	Idem	RAL 9010 blanc pur
4215 240-007	Idem	RAL 8019 brun gris
4215 240-901	Idem	RAL 9001 blanc crème
4215 240-916	Idem	RAL 9016 blanc sign.

= L'article sera épuisé. Commandes spéciales sont possibles.