

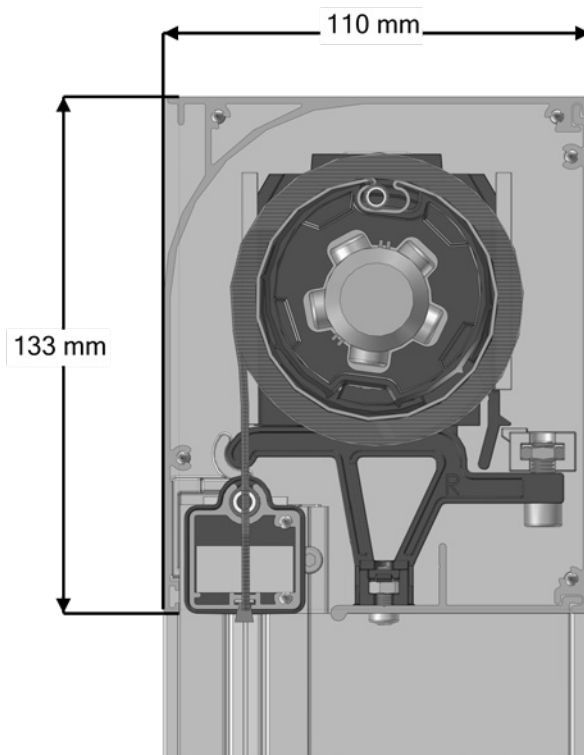

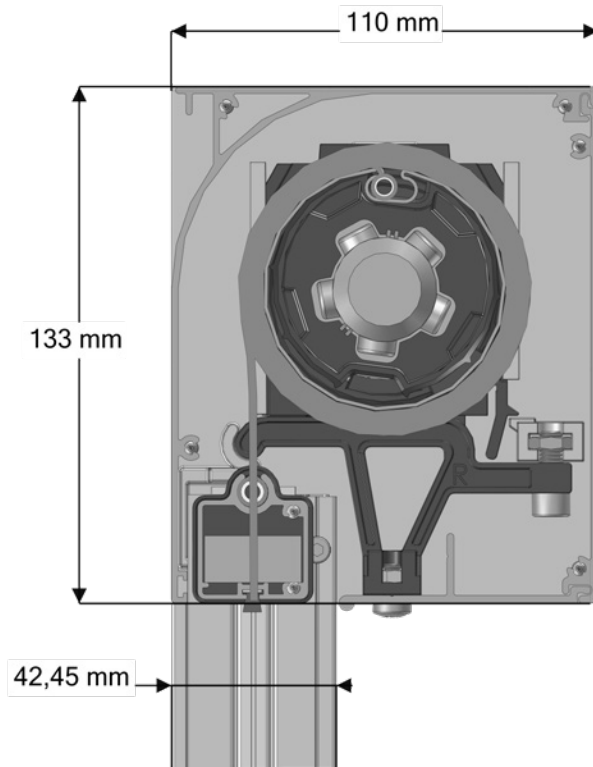

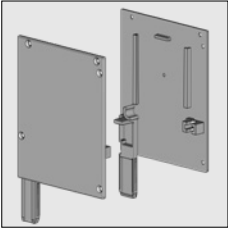

SolidScreen® Niche XS

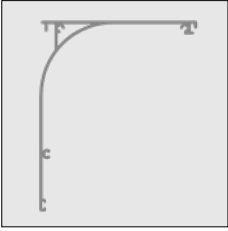
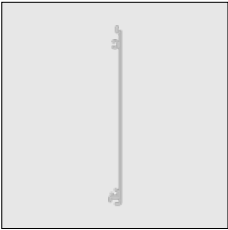

No. d'article	Désignation	Coloris	Longueur M ¹ Emballage
	4453 500-000 Support de joue alu Niche XS, gauche	Brut	
	4453 505-000 Idem, droite	Brut	
	4453 525-905 Jeu d'ensemble de platine de pose Niche XS avec moteur gauche: - Support de fixation G+D - Platine de pose D pour goupille palier Pour la fixation de la goupille palier ou moteur (Somfy ou ASA) Plaque moteur gauche pour moteur Somfy.	Noir	10
	4453 527-905 Jeu d'ensemble de platine de pose Niche XS avec moteur droite: - Support de fixation G+D - Platine de pose G pour goupille palier Pour la fixation de la goupille palier ou moteur (Somfy ou ASA) Plaque moteur droite pour moteur Somfy.	Noir	10
	4217 185-000 Boulon en inox M 6 x 16 mm à tête cruciforme (pour la fixation de support de fixation au support de joue)		50
	4453 242-000 Écrou M 6 en inox		100
	6298 400-000 Coffre Solidscreen Niche XS en alu	Brut	7,0
	6298 307-000 # Coffre intermédiaire Solidscreen Niche XS en alu	Brut	4,1
	6298 308-000 # Coffre intermédiaire Solidscreen Niche XS en alu	Brut	5,1
	6298 305-000 Coffre intermédiaire Solidscreen Niche XS en alu	Brut	7,0
	6298 305-016 # Idem	Anodisé	7,0
	6298 305-006 Idem	RAL 9010 blanc pur	7,0
	6298 305-901 # Idem	RAL 9001 blanc crème	7,0
	6298 305-716 # Idem	RAL 7016 gris anthracite	7,0
	4452 083-000 Vis autoforante tête fraisée/cruciforme 3,5 x 16 mm (pour la fixation du coffre et coffre intermédiaire au support de joue)		100

=L'article sera épuisé. Commandes spéciales sont possibles.

SolidScreen® Niche XS

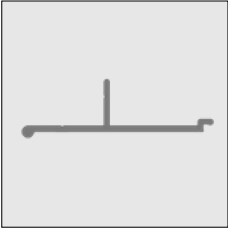
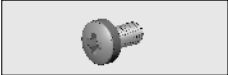
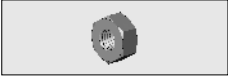
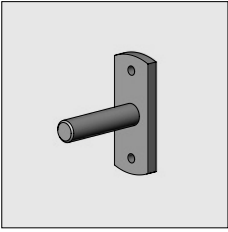
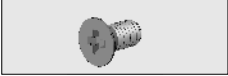
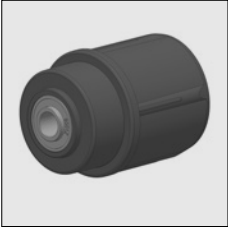
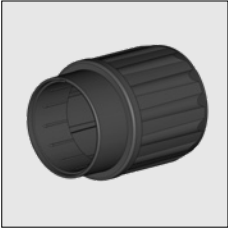
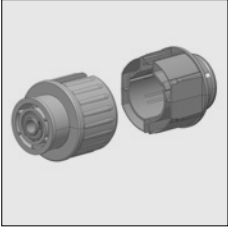
No. d'article	Désignation	Coloris	Longueur M ¹ Emballage
	6298 410-000 Sous-coffre SolidScreen Niche XS en alu	Brut	7,0
	4453 244-000 Vis à tête cylindrique/cruciforme en inox M 4 x 12 mm (pour la fixation du sous-coffre à la platine de pose)		100
	4210 981-000 Écrou M4 en inox (pour la fixation du sous-coffre à la platine de pose)		100
	4210 498-080 Goupille palier 12 mm avec platine de pose	Galvanisé	10
	4000 151-000 Vis à tête fraisée/cruciforme M 6 x 10 mm en inox (pour la fixation de la goupille palier à la platine de pose)		100
	4453 051-068 Bouchon de palier en nylon pour tube 63 SolidScreen Niche XS Dans le bouchon, il est déjà monté deux paliers de précision et un haut anneau.	Noir	
	4453 055-905 Bouchon moteur en nylon SolidScreen XS pour tube 63 En combinaison avec: Moteur ASA série 50 ou Moteur Somfy série 50.	Noir	10
	4453 590-068 Jeu complet palier + bouchon adaptateur SolidScreen XS pour tube 78 Dans le bouchon, il est déjà monté deux paliers de précision et un haut anneau.	Noir	10

=L'article sera épuisé. Commandes spéciales sont possibles.

No. d'article	Désignation	Coloris	Longueur M ¹ Emballage
6297 860-000	Lame finale en alu SolidScreen Niche et Niche XS	Brut	7,0
6297 860-016	Idem	Anodisé	7,0
6297 860-006	Idem	RAL 9010 blanc pur	7,0
6297 860-901	Idem	RAL 9001 blanc crème	7,0
6297 860-716	Idem	RAL 7016 gris anthracite	7,0

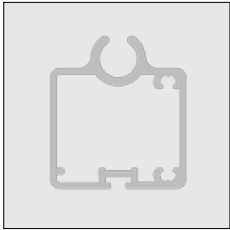

4453 220-905	Jeu d'ensemble de joues pour lame finale Niche en nylon: Joue pour lame finale devant, G+D Joue pour lame finale arrière, G+D	Noir	10
--------------	---	------	----



La lame finale ci-dessous est destinée pour une stabilité accrue chez des verticoffres large et du poids supplémentaire (double renforcement 6253 067-000) chez verticoffres haute. Pour les directives; application renforcement voir le manuel d'assemblage et montage.

6298 600-000	Lame finale en alu Xtra/XL/Niche/Niche XS lourd	Brut	7,0
--------------	---	------	-----

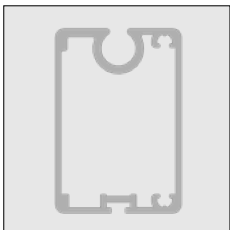

4453 883-905	Embout en nylon lame finale lourd frontale	Noir	
--------------	--	------	--



4453 884-905	Embout en nylon lame finale lourd arrière	Noir	
--------------	---	------	--



4452 555-000	Vis autoforante à tête fraisée/cruciforme 3,5 x 25 mm (pour la fixation de la joue à la lame finale)		100
--------------	---	--	-----





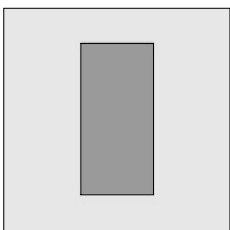

6253 067-000	Bande de renforcement en acier 25 x 12 mm pour lames finales SolidScreen (après découpage traitez les extrémités avec l'aeroso alu ref. 5760 273-000 voir chapitre 9B)	Galvanisé	3,05
--------------	--	-----------	------

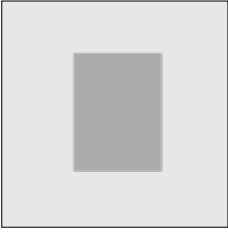
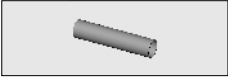
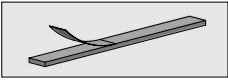

La bande de renforcement 16 x 12 mm au dessous tient 2x dans la lame finale Niche. A appliquer chez SolidScreens haute et étroits.

=L'article sera épuisé. Commandes spéciales sont possibles.

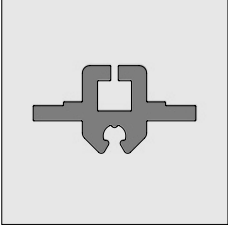
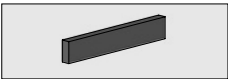
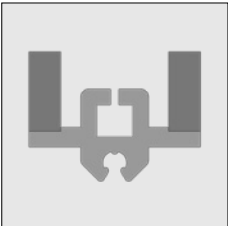
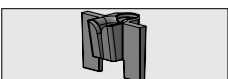
SolidScreen® Niche XS

No. d'article	Désignation	Coloris	Longueur M ¹ Emballage
	6253 062-000 Bande de renforcement en acier 16 x 12 mm pour lames finales Xtra/Niche (après découpage traitez les extrémités avec l'aeroso alu ref. 5760 273-000 voir chapitre 9B)	Galvanisé	3,1
	6297 740-000 Tube de remplissage En utilisant de remplissage entre 2 pièces de renforcement dans les lames finales de SolidScreen	Gris	4,0
	4452 238-000 Bande néoprène 10 x 2 mm autocollante, insonorisante et pour une fermeture parfaite entre la barre et la lame finale		50
Au choix la brosse 5 mm ou 8 mm peut être glissée dans la lame finale:			
	4452 277-000 Brosse 5 mm pour lame finale SolidScreen	Gris	100
	4452 276-000 Brosse 8 mm pour lame finale SolidScreen	Gris	100
	4452 283-000 Brosse douce en PVC pour lame finale SolidScreen	Noir	300
	4452 283-068 Idem, longueur 7,0 m.	Noir	7,0
	4452 481-008 Guidage en nylon pour coulisse et coulisse centrale SolidScreen Niche XS	Gris	6,0
	4452 485-008 Idem	Gris	7,0
	4452 484-008 Idem	Gris	7,5
	4452 487-000 Bande néoprène 10 x 4 x 60 mm autocollante, à coller toutes les 50 cm sur la coulisse SolidScreen (4452 485-008)		135
Il est aussi possible de vous livrer les guides PVC avec les cales de néoprène déjà collés, seulement pour des longueurs de 7500 mm. Renseignez-vous auprès de notre Service des Ventes pour la quantité minimum et le délai de livraison.			
	4452 453-068 Guidage en nylon pour coulisse et coulisse centrale SolidScreen incl. bande néoprène. Emballé par 20 longueurs. Cet article est également disponible en vrac (500 longueurs) - 4452 453-008	Gris	7,5
	4452 486-008 Trémie coulisse en nylon pour guidage SolidScreen Niche (4452 485-008)	Gris	50
	4452 070-000 Vis autoforante à tête fraisée/cruciforme 2,9 x 19 mm (pour la fixation du trémie coulisse sur la coulisse en nylon)		100

=L'article sera épuisé. Commandes spéciales sont possibles.

No. d'article	Désignation	Coloris	Longueur M ¹ Emballage
---------------	-------------	---------	--------------------------------------

Les articles à la page précédente sont pour la coulisse bas:

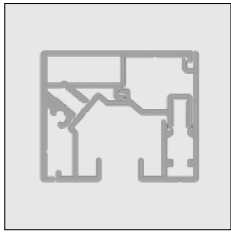

4453 239-001 La dimension totale de la coulisse bas est 35 x 42,5 mm

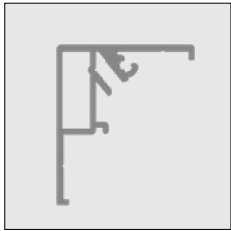

6298 420-000 Coulisse en alu SolidScreen Niche XS, arrière Brut 7,0

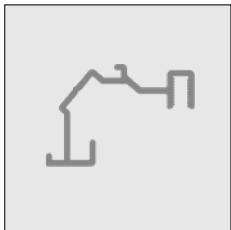

6298 425-000 Coulisse en alu SolidScreen Niche XS, frontale Brut 7,0



4453 219-000 Boulon M 4 x 10 mm à tête cylindrique en inox (pour la fixation de coulisse arrière à la coulisse frontale) 100

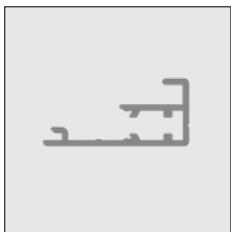

6298 430-000 Profil de finition en alu pour la coulisse Niche XS Brut 7,0

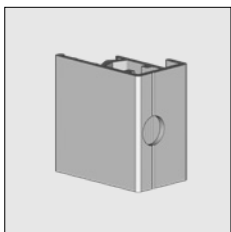



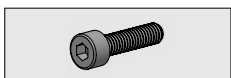

4453 239-001 Alu pièce de remplissage pour la coulisse SolidScreen Niche XS Silver anodized 2





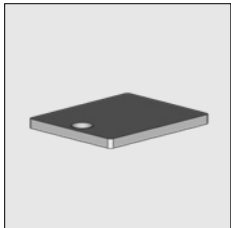

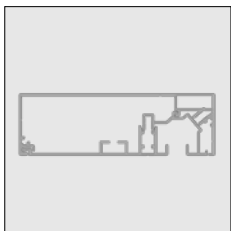
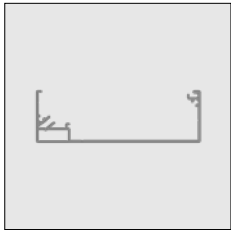
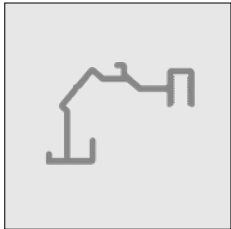

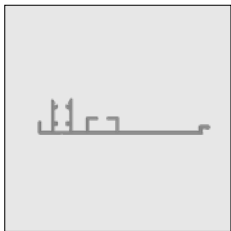
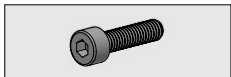
4452 123-000 Boulon M 4 x 16 mm à tête cylindrique en inox (pour la fixation du profil de finition à la coulisse) 100

=L'article sera épuisé. Commandes spéciales sont possibles.

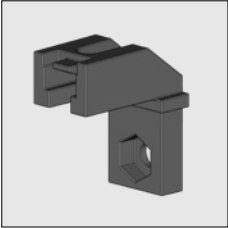
SolidScreen® Niche XS

No. d'article	Désignation	Coloris	Longueur M ¹ Emballage
	4453 542-000 Joue universal en alu gauche pour la coulisse Niche XS	Brut	
	4452 073-000 Vis autoforante tête fraisée/cruciforme 3,5 x 19 mm (pour la fixation de joue à la coulisse)		100
Les articles au dessous sont pour la coulisse haute			
La dimension totale de la coulisse est 35 x 110 mm			
			
	6298 435-000 Alu coulisse SolidScreen Niche XS haute arrière	Brut	7,0
	6298 425-000 Alu coulisse SolidScreen Niche XS haute frontale	Brut	7,0
	4453 219-000 Boulon M 4 x 10 mm à tête cylindrique en inox (pour la fixation de la coulisse arrière à la coulisse frontale)		100
	6298 440-000 Alu profil de finition pour la coulisse SolidScreen Niche XS haute	Brut	7,0
	4452 123-000 Boulon M 4 x 16 mm tête cylindrique (pour la fixation du profil de finition et pièce de remplissage à la coulisse)		100

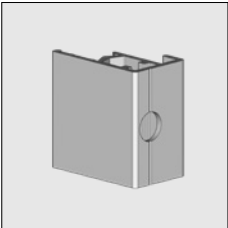
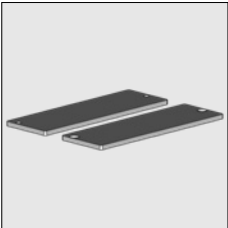
=L'article sera épuisé. Commandes spéciales sont possibles.

No. d'article	Désignation	Coloris	Longueur M ¹ Emballage
	4453 235-905 Pince bloque en nylon sous-coffre Niche (pour la fixation de profil de finition Niche haute)	Noir	10
	4452 086-000 Vis autoforante à tête cylindrique/cruciforme 4 x 6 mm (pour la fixation de sous-coffre à la pince bloque)		100
	4453 244-000 Vis à tête cylindrique/cruciforme en inox M 4 x 12 mm (pour la fixation du sous-coffre à la Pince bloque)		100
	4210 981-000 Écrou en inox M4 (pour la fixation de sous-coffre à la pince bloque)		100
	4453 239-001 Alu pièce de remplissage pour la coulisse SolidScreen Niche XS haute	Anodisé	2
	4453 555-000 Joues en alu gauche pour la coulisse Niche XS haute	Brut	
	4453 557-000 Idem, droite	Brut	
	4452 073-000 Vis autoforante tête fraisée/cruciforme 3,5 x 19 mm (pour la fixation de joue à la coulisse)		100

Autres accessoires nécessaires:
- Tubes d'enroulement, voir chapitre 1

=L'article sera épuisé. Commandes spéciales sont possibles.