

SolidScreen® standard

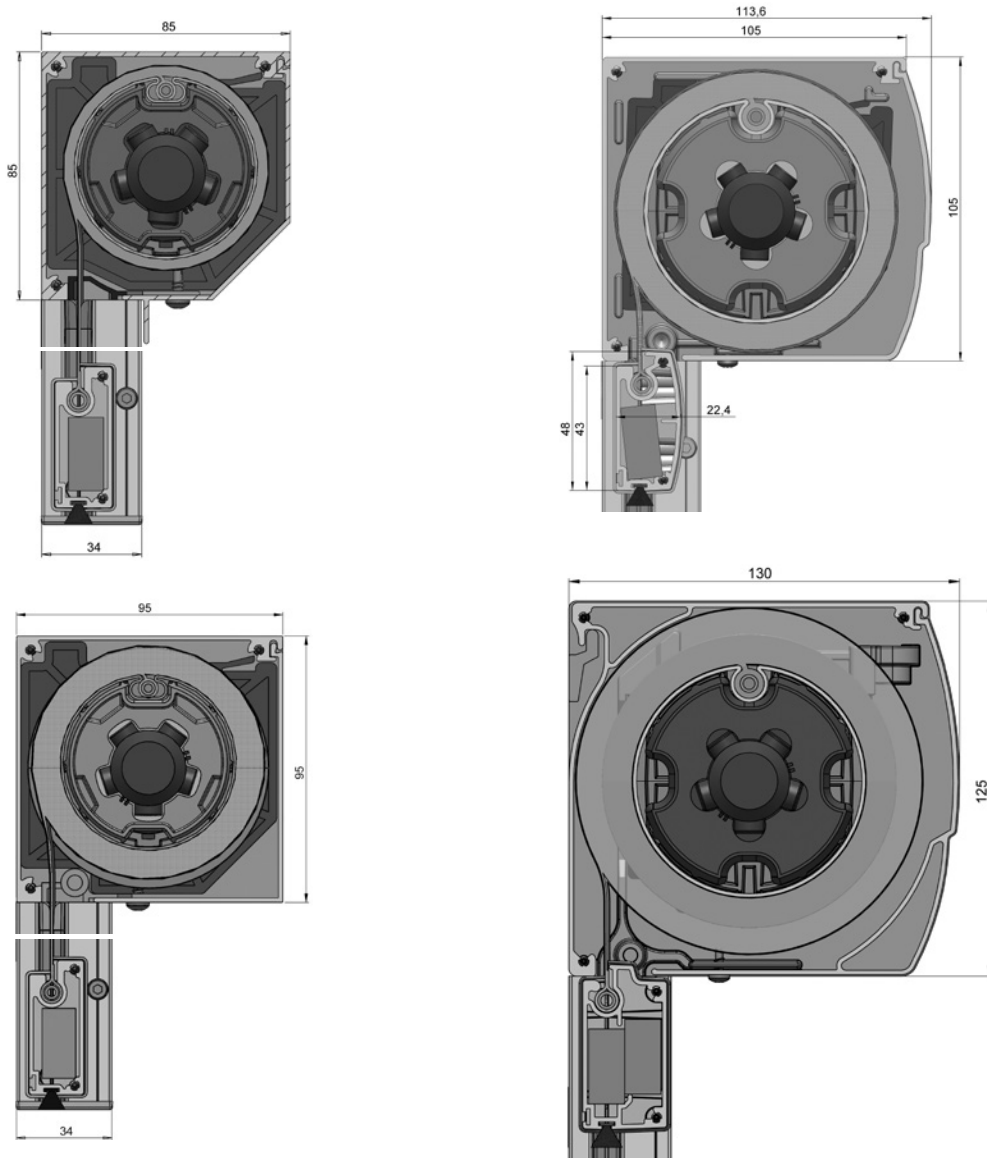

6

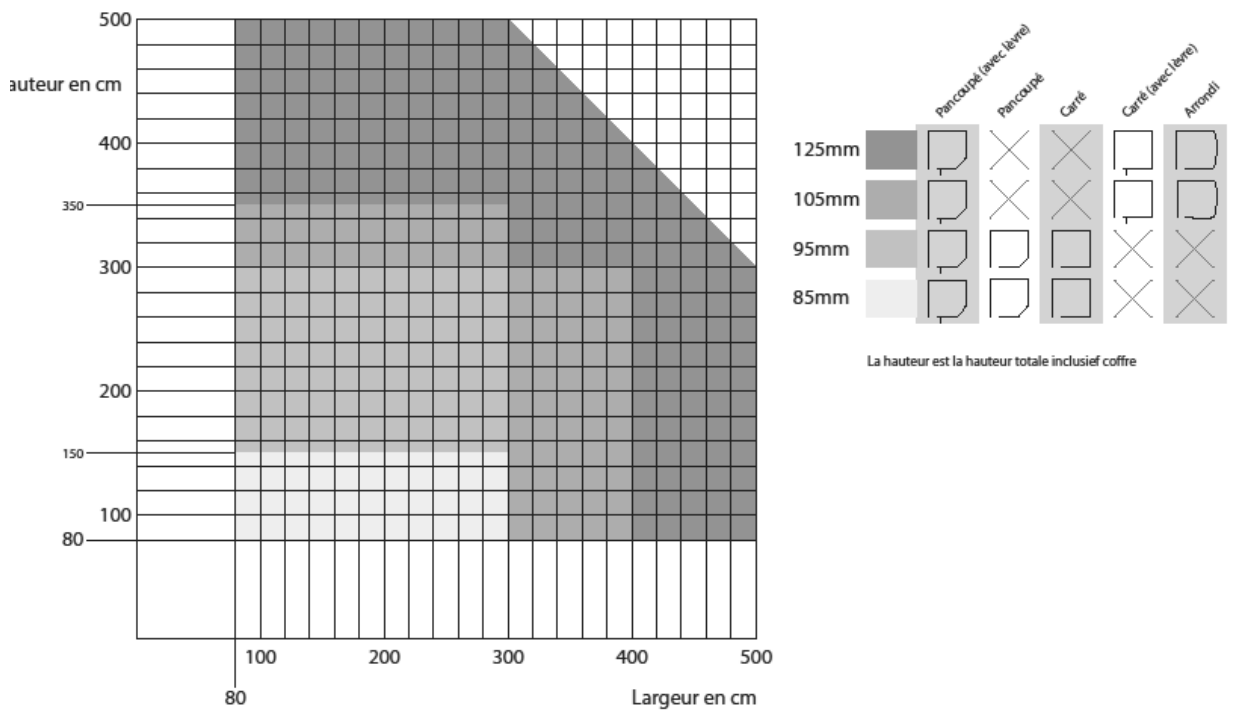

No. d'article	Désignation	Coloris	Longueur M ¹ Emballage
---------------	-------------	---------	--------------------------------------

Les articles au-dessous sont pour le verticoffre 85 avec tube d'enroulement 63 mm

Support de joue pancoupé SANS axe:

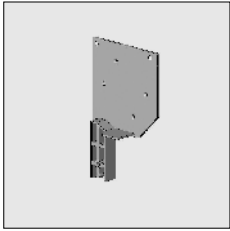

4452 185-000	Support de joue verticoffre Excellent 85 pancoupé sans axe, gauche	Brut	
4452 186-000	Idem, droite	Brut	
4452 185-008	Support de joue verticoffre Excellent 85 pancoupé sans axe, gauche	RAL 7035 gris clair	
4452 186-008	Idem, droite	RAL 7035 gris clair	
4452 185-006	Support de joue verticoffre Excellent 85 pancoupé sans axe, gauche	RAL 9010 blanc pur	
4452 186-006	Idem, droite	RAL 9010 blanc pur	
4452 185-901	Support de joue verticoffre Excellent 85 pancoupé sans axe, gauche	RAL 9001 blanc crème	
4452 186-901	Idem, droite	RAL 9001 blanc crème	
4452 185-716	Support de joue verticoffre Excellent 85 pancoupé sans axe, gauche	RAL 7016 gris anthracite	
4452 186-716	Idem, droite	RAL 7016 gris anthracite	

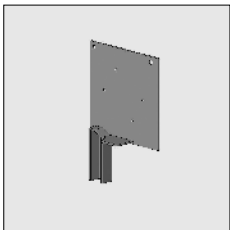

4453 114-000	Support de joue verticoffre Excellent 85 carré en alu sans axe, gauche	Brut	
4453 116-000	Idem, droite	Brut	
4452 414-008	Support de joue verticoffre Excellent 85 carré sans axe, gauche	RAL 7035 gris clair	
4452 416-008	Idem, droite	RAL 7035 gris clair	
4452 414-006	Support de joue verticoffre Excellent 85 carré sans axe, gauche	RAL 9010 blanc pur	
4452 416-006	Idem, droite	RAL 9010 blanc pur	

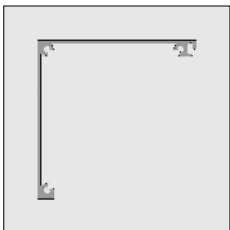

6296 756-000	Coffre en alu verticoffre Excellent 85	Brut	7,0
6296 758-000	Idem	Brut	7,5
6296 756-016	Coffre en alu verticoffre Excellent 85	Anodisé	7,0
6296 758-016	Idem	Anodisé	7,5
6296 756-006	Coffre en alu verticoffre Excellent 85	RAL 9010 blanc pur	7,0
6296 758-006	Idem	RAL 9010 blanc pur	7,5
6296 756-901	Coffre en alu verticoffre Excellent 85	RAL 9001 blanc crème	7,0
6296 758-901	Idem	RAL 9001 blanc crème	7,5
6296 756-716	Coffre en alu verticoffre Excellent 85	RAL 7016 gris anthracite	7,0
6296 748-000	Sous-coffre pancoupé en alu verticoffre Excellent 85	Brut	7,0
6296 749-000	Idem	Brut	7,5
6296 748-016	Sous-coffre pancoupé en alu verticoffre Excellent 85	Anodisé	7,0
6296 749-016	Idem	Anodisé	7,5

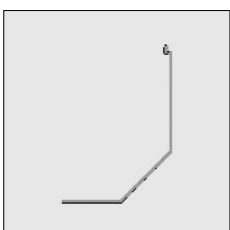

=L'article sera épuisé. Commandes spéciales sont possibles.

No. d'article	Désignation	Coloris	Longueur M ¹ Emballage
6296 748-006	Sous-coffre pancoupé en alu verticoffre Excellent 85	RAL 9010 blanc pur	7,0
6296 749-006	Idem	RAL 9010 blanc pur	7,5
6296 748-901	Sous-coffre pancoupé en alu verticoffre Excellent 85	RAL 9001 blanc crème	7,0
6296 749-901	Idem	RAL 9001 blanc crème	7,5
6296 748-716	Sous-coffre pancoupé en alu verticoffre Excellent 85	RAL 7016 gris anthracite	7,0
6296 645-000	Sous-coffre en alu pancoupé avec lèvres verticoffre 85	Brut	7,0
6296 645-016	Idem	Anodisé	7,0
6296 645-006	Idem	RAL 9010 blanc pur	7,0
6296 645-901	Idem	RAL 9001 blanc crème	7,0
6296 645-716	Idem	RAL 7016 gris anthracite	7,0
6296 875-000	Sous-coffre en alu carré verticoffre 85 Exc.	Brut	7,0
6296 878-000	Idem	Brut	7,5
6296 875-016	Sous-coffre en alu carré verticoffre 85 Exc.	Anodisé	7,0
6296 878-016	Idem	Anodisé	7,5
6296 875-006	Sous-coffre en alu carré verticoffre 85 Exc.	RAL 9010 blanc pur	7,0
6296 878-006	Idem	RAL 9010 blanc pur	7,5

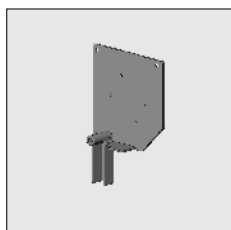
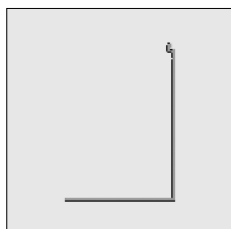
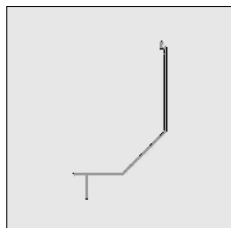

Les articles au-dessous sont pour le verticoffre 95 avec tube d'enroulement 63 mm

Support de joue pancoupé SANS axe:

4453 000-000	Support de joue verticoffre Excellent 95 pancoupé sans axe, gauche	Brut	
4453 002-000	Idem, droite	Brut	
4453 000-008	Support de joue verticoffre Excellent 95 pancoupé sans axe, gauche	RAL 7035 gris clair	
4453 002-008	Idem, droite	RAL 7035 gris clair	
4453 000-006	Support de joue verticoffre Excellent 95 pancoupé sans axe, gauche	RAL 9010 blanc pur	
4453 002-006	Idem, droite	RAL 9010 blanc pur	
4453 000-901	Support de joue verticoffre Excellent 95 pancoupé sans axe, gauche	RAL 9001 blanc crème	
4453 002-901	Idem, droite	RAL 9001 blanc crème	
4453 000-716	Support de joue verticoffre Excellent 95 pancoupé sans axe, gauche	RAL 7016 gris anthracite	
4453 002-716	Idem, droite	RAL 7016 gris anthracite	
4453 000-755	Support de joue verticoffre Excellent 95 pancoupé sans axe, gauche (* = granité)	RAL 7016 gris anthracite*	
4453 002-755	Idem, droite (* = granité)	RAL 7016 gris anthracite*	

=L'article sera épuisé. Commandes spéciales sont possibles.

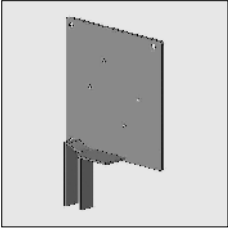
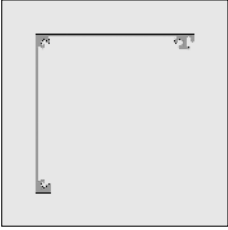
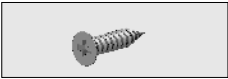
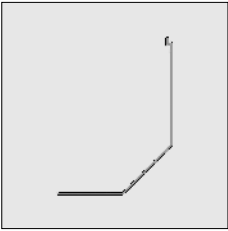
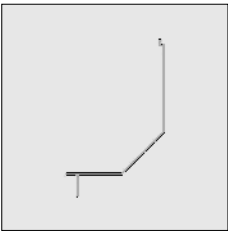
No. d'article	Désignation	Coloris	Longueur M ¹ Emballage	
	4452 424-000	Support de joue verticoffre Excellent 95 carré sans axe, gauche	Brut	
	4452 426-000	Idem, droite	Brut	
	4452 424-008	Support de joue verticoffre Excellent 95 carré sans axe, gauche	RAL 7035 gris clair	
	4452 426-008	Idem, droite	RAL 7035 gris clair	
	6296 770-000	Coffre en alu verticoffre Excellent 95	Brut 7,0	
	6296 772-000	Idem	Brut 7,5	
	6296 770-016	Coffre en alu verticoffre Excellent 95	Anodisé 7,0	
	6296 772-016	Idem	Anodisé 7,5	
	6296 770-006	Coffre en alu verticoffre Excellent 95	RAL 9010 blanc pur 7,0	
	6296 772-006	Idem	RAL 9010 blanc pur 7,5	
	6296 770-901	Coffre en alu verticoffre Excellent 95	RAL 9001 blanc crème 7,0	
	6296 772-901	Idem	RAL 9001 blanc crème 7,5	
	6296 770-716	Coffre en alu verticoffre Excellent 95	RAL 7016 gris anthracite 7,0	
	6296 770-755	Coffre en alu verticoffre Excellent 95 (* = granité)	RAL 7016 gris anthracite* 7,0	
		4452 083-000	Vis autoforante tête fraisée/cruciforme en inox 3,5 x 16 mm (pour la fixation du coffre au support de joue)	100
	6296 890-000	Sous-coffre en alu pancoupé verticoffre Excellent 95	Brut 7,0	
	6296 891-000	Idem	Brut 7,5	
	6296 764-016	Sous-coffre en alu pancoupé verticoffre Excellent 95	Anodisé 7,0	
	6296 891-016	Idem	Anodisé 7,5	
	6296 890-006	Sous-coffre en alu pancoupé verticoffre Excellent 95	RAL 9010 blanc pur 7,0	
	6296 891-006	Idem	RAL 9010 blanc pur 7,5	
	6296 890-901	Sous-coffre en alu pancoupé verticoffre Excellent 95	RAL 9001 blanc crème 7,0	
	6296 891-901	Idem	RAL 9001 blanc crème 7,5	
		6297 360-000	Sous-coffre en alu pancoupé avec lèvres verticoffre 95	Brut 7,0
		6297 360-016	Idem	Anodisé 7,0
		6297 360-006	Idem	RAL 9010 blanc pur 7,0
		6297 360-901	Idem	RAL 9001 blanc crème 7,0
6297 360-716		Idem	RAL 7016 gris anthracite 7,0	
6297 360-755		Idem (* = granité)	RAL 7016 gris anthracite* 7,0	

=L'article sera épuisé. Commandes spéciales sont possibles.

SolidScreen® standard

No. d'article	Désignation	Coloris	Longueur M ¹ Emballage
6297 382-000	Sous-coffre en alu carré verticoffre Excellent 95	Brut	7,5
6297 382-016	Idem	Anodisé	7,5
6297 382-006	Idem	RAL 9010 blanc pur	7,5

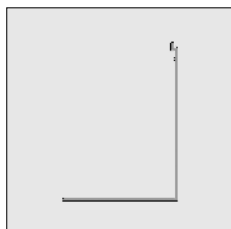

SolidScreen 105

Pour le SolidScreen 105 utilisez les supports de joue, les coffres et les sous-coffres suivants:

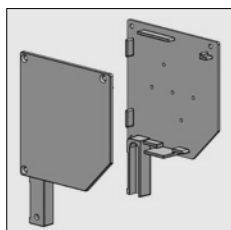

4452 450-000	Support de joue alu 105 pancoupé sans axe, gauche	Brut
4452 452-000	Idem, droite	Brut
4452 450-008	Support de joue alu 105 pancoupé sans axe, gauche	RAL 7035 gris clair
4452 452-008	Idem, droite	RAL 7035 gris clair
4452 450-006	Support de joue alu 105 pancoupé sans axe, gauche	RAL 9010 blanc pur
4452 452-006	Idem, droite	RAL 9010 blanc pur
4452 450-901	Support de joue alu 105 pancoupé sans axe, gauche	RAL 9001 blanc crème
4452 452-901	Idem, droite	RAL 9001 blanc crème
4452 450-716	Support de joue alu 105 pancoupé sans axe, gauche	RAL 7016 gris anthracite
4452 452-716	Idem, droite	RAL 7016 gris anthracite
4452 450-755	Support de joue alu 105 pancoupé sans axe, gauche	RAL 7016 gris anthracite*
4452 452-755	Idem, droite (* = granité)	RAL 7016 gris anthracite*

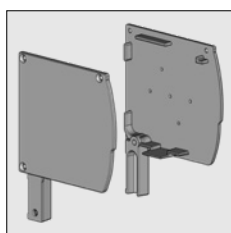

4453 014-000	Support de joue alu 105 arrondi sans axe, gauche	Brut
4453 016-000	Idem, droite	Brut
4453 014-008	Support de joue alu 105 arrondi sans axe, gauche	RAL 7035 gris clair
4453 016-008	Idem, droite	RAL 7035 gris clair
4453 014-006	Support de joue alu 105 arrondi sans axe, gauche	RAL 9010 blanc pur
4453 016-006	Idem, droite	RAL 9010 blanc pur
4453 014-901	Support de joue alu 105 arrondi sans axe, gauche	RAL 9001 blanc crème
4453 016-901	Idem, droite	RAL 9001 blanc crème
4453 014-716	Support de joue alu 105 arrondi sans axe, gauche	RAL 7016 gris anthracite
4453 016-716	Idem, droite	RAL 7016 gris anthracite
4453 014-755	Support de joue alu 105 arrondi sans axe, gauche	RAL 7016 gris anthracite*
4453 016-755	Idem, droite (* = granité)	RAL 7016 gris anthracite*

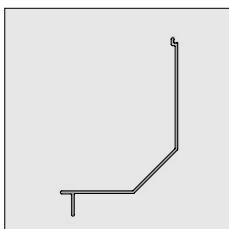
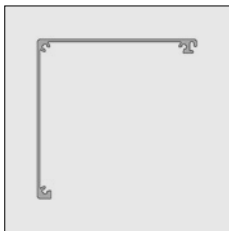
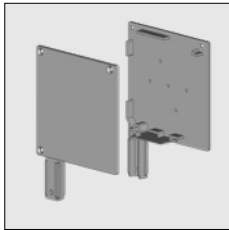

=L'article sera épuisé. Commandes spéciales sont possibles.

No. d'article	Désignation	Coloris	Longueur M ¹ Emballage
4452 580-000	Support de joue alu 105 carré sans axe, gauche	Brut	
4452 582-000	Idem, droite	Brut	
4452 580-008	Support de joue alu 105 carré sans axe, gauche	RAL 7035 gris clair	
4452 582-008	Idem, droite	RAL 7035 gris clair	
4452 580-006	Support de joue alu 105 carré sans axe, gauche	RAL 9010 blanc pur	
4452 582-006	Idem, droite	RAL 9010 blanc pur	
4452 580-901	Support de joue alu 105 carré sans axe, gauche	RAL 9001 blanc crème	
4452 582-901	Idem, droite	RAL 9001 blanc crème	
4452 580-716	Support de joue alu 105 carré sans axe, gauche	RAL 7016 gris anthracite	
4452 582-716	Idem, droite	RAL 7016 gris anthracite	
4452 580-755	Support de joue alu 105 carré sans axe, gauche	RAL 7016 gris anthracite*	
4452 582-755	Idem, droite (* = granité)	RAL 7016 gris anthracite*	
6297 653-000	Coffre en alu 105	Brut	4,1
6297 653-006	Idem	RAL 9010 blanc pur	4,1
6297 653-755	Idem (* = granité)	RAL 7016 gris anthracite*	4,1
6297 658-000	Coffre en alu 105	Brut	7,0
6297 659-000	Coffre en alu 105	Brut	7,5
6297 658-016	Idem	Anodisé	7,0
6297 658-006	Idem	RAL 9010 blanc pur	7,0
6297 658-901	Idem	RAL 9001 blanc crème	7,0
6297 658-716	Idem	RAL 7016 gris anthracite	7,0
6297 658-755	Idem (* = granité)	RAL 7016 gris anthracite*	7,0
6297 673-000	Sous-coffre en alu 105 pancoupé avec lèvre	Brut	4,1
6297 673-006	Idem	RAL 9010 blanc pur	4,1
6297 673-755	Idem (* = granité)	RAL 7016 gris anthracite*	4,1
6297 678-000	Sous-coffre en alu 105 pancoupé avec lèvre	Brut	7,0
6297 679-000	Sous-coffre en alu 105 pancoupé avec lèvre	Brut	7,5
6297 678-016	Idem	Anodisé	7,0
6297 678-006	Idem	RAL 9010 blanc pur	7,0
6297 678-901	Idem	RAL 9001 blanc crème	7,0
6297 678-716	Idem	RAL 7016 gris anthracite	7,0
6297 678-755	Idem (* = granité)	RAL 7016 gris anthracite*	7,0

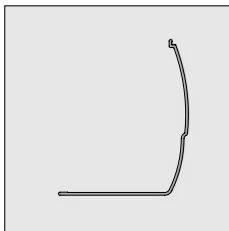
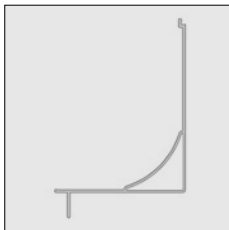

=L'article sera épuisé. Commandes spéciales sont possibles.

SolidScreen® standard

No. d'article	Désignation	Coloris	Longueur M ¹ Emballage
	6297 685-000	Sous-coffre en alu 105 arrondi	Brut 7,0
	6297 685-016	Idem	Anodisé 7,0
	6297 685-006	Idem	RAL 9010 blanc pur 7,0
	6297 685-901	Idem	RAL 9001 blanc crème 7,0
	6297 685-716	Idem	RAL 7016 gris anthracite 7,0
	6297 685-755	Idem (* = granité)	RAL 7016 gris anthracite* 7,0
	6297 801-000	Sous-coffre en alu 105 carré avec lèvres	Brut 4,1
	6297 801-006	Idem	RAL 9010 blanc pur 4,1
	6297 801-755	Idem (* = granité)	RAL 7016 gris anthracite* 4,1
	6297 807-000	Sous-coffre en alu 105 carré avec lèvres	Brut 7,0
	6297 808-000	Sous-coffre en alu 105 carré avec lèvres	Brut 7,5
	6297 807-016	Idem	Anodisé 7,0
	6297 807-006	Idem	RAL 9010 blanc pur 7,0
	6297 807-901	Idem	RAL 9001 blanc crème 7,0
	6297 807-716	Idem	RAL 7016 gris anthracite 7,0
	6297 807-755	Idem (* = granité)	RAL 7016 gris anthracite* 7,0

SolidScreen 125

Pour le SolidScreen 125 utilisez les supports de joue, les coffres et les sous-coffres suivants:

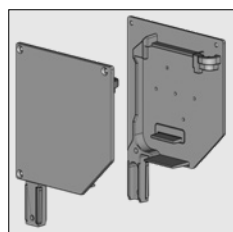

4453 020-090	Support de joue alu 125 pancoupé sans axe, gauche	Brut
4453 022-090	Idem, droite	Brut
4453 020-008	Support de joue alu 125 pancoupé sans axe, gauche	RAL 7035 gris clair
4453 022-008	Idem, droite	RAL 7035 gris clair
4453 020-006	Support de joue alu 125 pancoupé sans axe, gauche	RAL 9010 blanc pur
4453 022-006	Idem, droite	RAL 9010 blanc pur
4453 020-901	Support de joue alu 125 pancoupé sans axe, gauche	RAL 9001 blanc crème
4453 022-901	Idem, droite	RAL 9001 blanc crème
4453 020-716	Support de joue alu 125 pancoupé sans axe, gauche	RAL 7016 gris anthracite
4453 022-716	Idem, droite	RAL 7016 gris anthracite
4453 020-755	Support de joue alu 125 pancoupé sans axe, gauche (* = granité)	RAL 7016 gris anthracite*
4453 022-755	Idem, droite (* = granité)	RAL 7016 gris anthracite*

=L'article sera épuisé. Commandes spéciales sont possibles.

No. d'article	Désignation	Coloris	Longueur M ¹ Emballage
4453 024-090	Support de joue alu 125 arrondi sans axe, gauche	Brut	
4453 026-090	Idem, droite	Brut	
4453 024-008	Support de joue alu 125 arrondi sans axe, gauche	RAL 7035 gris clair	
4453 026-008	Idem, droite	RAL 7035 gris clair	
4453 024-006	Support de joue alu 125 arrondi sans axe, gauche	RAL 9010 blanc pur	
4453 026-006	Idem, droite	RAL 9010 blanc pur	
4453 024-901	Support de joue alu 125 arrondi sans axe, gauche	RAL 9001 blanc crème	
4453 026-901	Idem, droite	RAL 9001 blanc crème	
4453 024-716	Support de joue alu 125 arrondi sans axe, gauche	RAL 7016 gris anthracite	
4453 026-716	Idem, droite	RAL 7016 gris anthracite	
4453 024-755	Support de joue alu 125 arrondi sans axe, gauche (* = granité)	RAL 7016 gris anthracite*	
4453 026-755	Idem, droite (* = granité)	RAL 7016 gris anthracite*	
4452 610-000	Support de joue alu 125 carré sans axe, gauche	Brut	
4452 612-000	Idem, droite	Brut	
4452 610-008	Support de joue alu 125 carré sans axe, gauche	RAL 7035 gris clair	
4452 612-008	Idem, droite	RAL 7035 gris clair	
4452 610-006	Support de joue alu 125 carré sans axe, gauche	RAL 9010 blanc pur	
4452 612-006	Idem, droite	RAL 9010 blanc pur	
4452 610-901	Support de joue alu 125 carré sans axe, gauche	RAL 9001 blanc crème	
4452 612-901	Idem, droite	RAL 9001 blanc crème	
4452 610-716	Support de joue alu 125 carré sans axe, gauche	RAL 7016 gris anthracite	
4452 612-716	Idem, droite	RAL 7016 gris anthracite	
4452 610-755	Support de joue alu 125 carré sans axe, gauche (* = granité)	RAL 7016 gris anthracite*	
4452 612-755	Idem, droite (* = granité)	RAL 7016 gris anthracite*	

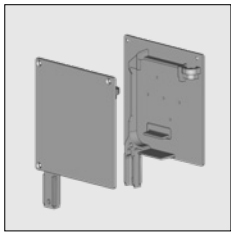
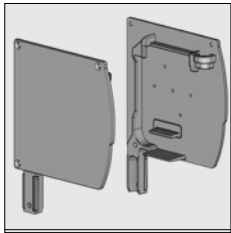

Pour les support de joue ci-dessus utiliser les platines de verticoffre 85.

Les platines peuvent être bloquées en utilisant un boulon à tête fraisée/cylindrique M6 x20 mm (4410 238-000) et un écrou M6. Fixer en haut dans le support de joue.

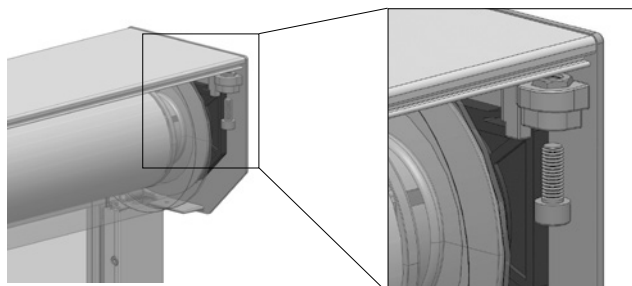

=L'article sera épuisé. Commandes spéciales sont possibles.

SolidScreen® standard

No. d'article	Désignation	Coloris	Longueur M ¹ Emballage
6297 920-000	Coffre en alu 125	Brut	5,1
6297 922-000	Idem	Brut	7,5
6297 920-016	Idem	Anodisé	5,1
6297 920-006	Idem	RAL 9010 blanc pur	5,1
6297 920-901	Idem	RAL 9001 blanc crème	5,1
6297 920-716	Idem	RAL 7016 gris anthracite	5,1
6297 920-755	Idem (* = granité)	RAL 7016 gris anthracite*	5,1

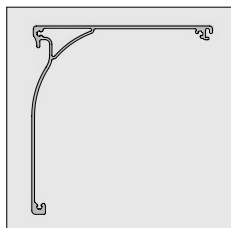

**Le coffre doit être supporté par l' article suivant:
2 pièces pour des verticoffres étroits et 3 pièces pour les verticoffres larges.**



4452 494-090	Platine de pose pour coffre 125 mm	Brut	
--------------	------------------------------------	------	--

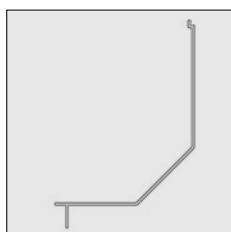

6297 935-000	Sous-coffre 125 en alu pancoupé avec lèvres	Brut	5,1
6297 937-000	Idem	Brut	7,5
6297 935-016	Idem	Anodisé	5,1
6297 935-006	Idem	RAL 9010 blanc pur	5,1
6297 935-901	Idem	RAL 9001 blanc crème	5,1
6297 935-716	Idem	RAL 7016 gris anthracite	5,1
6297 935-755	Idem (* = granité)	RAL 7016 gris anthracite*	5,1

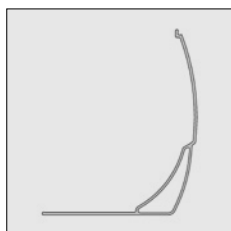

6297 930-000	Sous-coffre arrondi alu 125	Brut	5,1
6297 930-016	Idem	Anodisé	5,1
6297 930-006	Idem	RAL 9010 blanc pur	5,1
6297 930-901	Idem	RAL 9001 blanc crème	5,1
6297 930-716	Idem	RAL 7016 gris anthracite	5,1
6297 930-755	Idem (* = granité)	RAL 7016 gris anthracite*	5,1

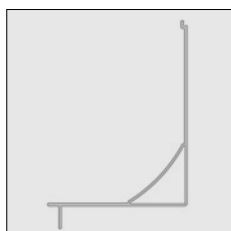

6297 953-000	Sous-coffre carré alu avec lèvres 125	Brut	5,1
6297 958-000	Idem	Brut	7,5
6297 953-016	Idem	Anodisé	5,1
6297 953-006	Idem	RAL 9010 blanc pur	5,1
6297 953-901	Idem	RAL 9001 blanc crème	5,1
6297 953-716	Idem	RAL 7016 gris anthracite	5,1
6297 953-755	Idem (* = granité)	RAL 7016 gris anthracite	5,1

Autres accessoires SolidScreen 85, 95, 105 et 125:
Coffres 85 et 95 mm en combinaison avec tube 63.
Coffres 105 et 125 mm en combinaison avec tube 78 x 1,25 mm



4452 083-000	Vis autoforante à tête fraisée/cruciforme 3,5 x 16 mm en inox (pour la fixation du coffre à la support de joue)		100
--------------	---	--	-----



4452 084-000	Vis autoforante à tête cylindrique/cruciforme 3,5 x 6,5 mm en inox (pour la fixation du sous-coffre au support de joue)		100
--------------	---	--	-----

=L'article sera épuisé. Commandes spéciales sont possibles.

No. d'article	Désignation	Coloris	Longueur M ¹ Emballage
---------------	-------------	---------	--------------------------------------



4452 097-000	Vis autoperceuse (AISI410) cruciforme 3,5 x 9,5 mm (pour la fixation du sous-coffre au support de joue, inutile de percer avant)		100
--------------	--	--	-----

ATTENTION !!

Les platines de pose appliquées ci-dessous sont brevetées. Numéro de brevet: 1019354.

Utilisez les platines de pose applique en nylon ci-dessous en combinaison avec les supports de joue 85 et 125 sans axe:

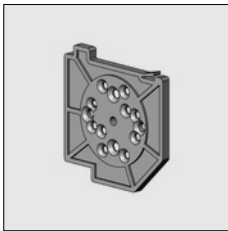

4452 685-080	Platine de pose 85 en nylon sans axe, gauche	Gris	25
4452 687-080	Idem, droite	Noir	25

Utilisez les platines de pose applique en nylon ci-dessous en combinaison avec les supports de joue 95 et 105 sans axe:

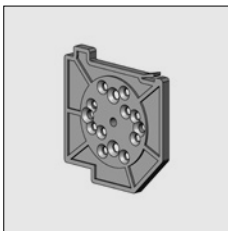

4452 695-080	Platine de pose nylon sans axe, gauche	Gris	25
4452 697-080	Idem, droite	Noir	25

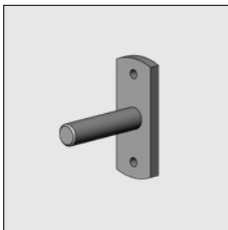

4210 498-080	Goupille palier en acier 12 mm avec plaque de fixation	Galvanisé	10
--------------	--	-----------	----



4210 484-000	Vis à tête fraisée/cruciforme M 6 x 10 mm en inox (pour la fixation de la goupille palier à la platine de pose)		100
--------------	---	--	-----

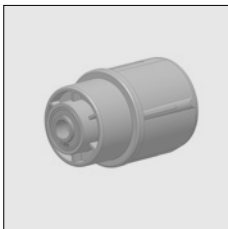

4453 066-068	Bouchon de palier en nylon pour tube 63. Dans le bouchon, il est déjà monté deux paliers de précision et un haut anneau. A appliquer dans coffres 85 et 95 mm.	Gris	
--------------	--	------	--

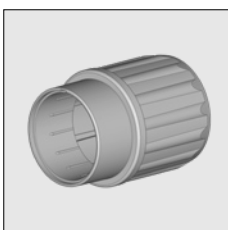

4453 060-008	Bouchon moteur en nylon pour tube 63. En combinaison avec: Moteur ASA série 50 ou Moteur Somfy série 50. A appliquer dans coffres 85 et 95 mm.	Gris	10
--------------	--	------	----

=L'article sera épuisé. Commandes spéciales sont possibles.

SolidScreen® standard

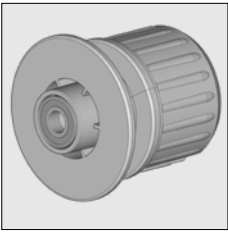
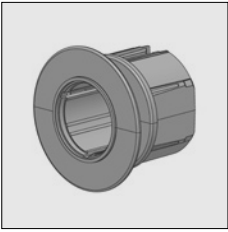
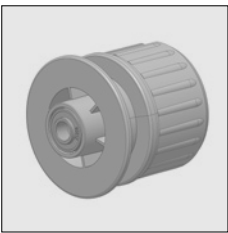
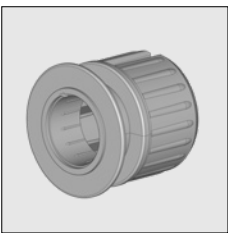
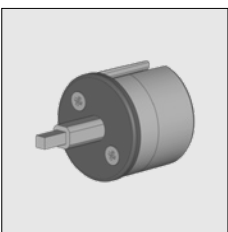
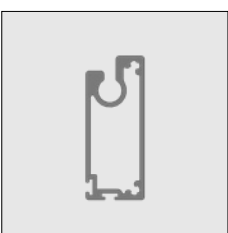
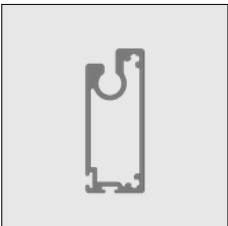

No. d'article	Désignation	Coloris	Longueur M ¹ Emballage
	4452 445-068 Bouchon de palier en nylon pour tube 78. Dans le bouchon, il est déjà monté deux paliers de précision et un haut anneau. A appliquer dans coffres 105 et 125 mm.	Gris	
	4452 464-008 Bouchon moteur en nylon pour tube 78. En combinaison avec: Moteur ASA série 50 ou Moteur Somfy série 50 A appliquer dans coffres 105 et 125 mm.	Gris	10
	4453 253-068 Bouchon mono en alu pour tube 78 pour SolidScreen. A combiner avec treuil 1:6 (max. 8 Nm) avec arrêts pour coffres 105 (max. 2 m). Fixer treuils directement sur les supports de joue.		
	4453 076-068 Bouchon de palier en nylon pour tube 85. Dans le bouchon, il est déjà monté deux paliers de précision et un haut anneau. A appliquer dans coffre 125 mm.	Gris	
	4453 078-008 Bouchon moteur en nylon pour tube 85. En combinaison avec: Moteur ASA série 50 ou Moteur Somfy série 50. A appliquer dans coffres 125 mm.	Gris	
	4453 252-068 Bouchon mono en alu pour tube 63 SolidScreen. A combiner avec treuil 1:4 (max. 6,5 Nm) ou treuils 1:6 (max. 8 Nm) appliquer pour coffres 85 et 95. Voir chapitre 9.A.7 - 9.A.10. Utiliser seulement treuils avec arrêts. Fixer treuils directement sur les supports de joue.		
	6297 734-000 lame finale alu SolidScreen, droite	Brut	7,0
	6297 734-016 Idem	Anodisé	7,0
	6297 734-006 Idem	RAL 9010 blanc pur	7,0
	6297 734-901 Idem	RAL 9001 blanc crème	7,0
	6297 734-716 Idem	RAL 7016 gris anthracite	7,0
	6297 734-755 Idem (* = granité)	RAL 7016 gris anthracite*	7,0

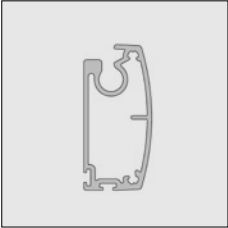
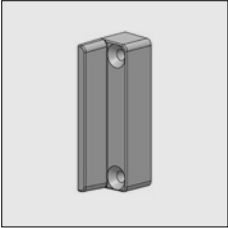
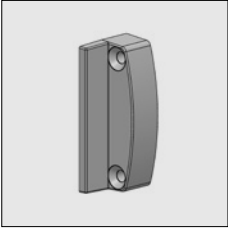
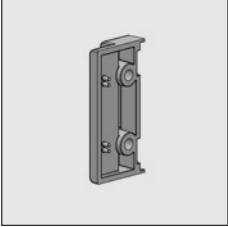
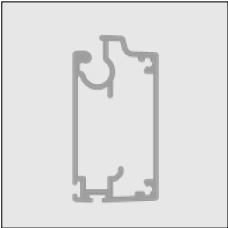
=L'article sera épuisé. Commandes spéciales sont possibles.

No. d'article	Désignation	Coloris	Longueur M ¹ Emballage
	6297 744-000	Lame finale en alu SolidScreen, arrondie	Brut 7,0
	6297 744-016	Idem	Anodisé 7,0
	6297 744-006	Idem	RAL 9010 blanc pur 7,0
	6297 744-901	Idem	RAL 9001 blanc crème 7,0
	6297 744-716	Idem	RAL 7016 gris anthracite 7,0
	6297 744-755	Idem (* = granité)	RAL 7016 gris anthracite* 7,0
	4452 470-008	Joue en nylon pour lame finale droite, devant	Gris 10
	4452 470-006	Idem	Blanc 10
	4452 470-901	Idem	Crème 10
	4452 470-905	Idem	Noir 10
	4452 472-008	Joue en nylon pour lame finale arrondie, devant	Gris 10
	4452 472-006	Idem	Blanc 10
	4452 472-901	Idem	Crème 10
	4452 472-905	Idem	Noir 10
	4452 475-008	Joue universelle en nylon pour lame finale, arrière	Gris 10
	4452 475-006	Idem	Blanc 10
	4452 475-901	Idem	Crème 10
	4452 475-905	Idem	Noir 10
<p>La lame finale version lourde ci-dessous du SolidScreen est applicable sur tous les types SolidScreen Plus de stabilité pour les verticoffres larges, plus de poids (double aggravation) pour les verticoffres et plus de poids (double aggravation) pour les hautes fenêtres très étroites. Voir les instructions de montage et d'installation pour l'application du renforcement.</p>			
	6297 754-000	Lame finale alu SolidScreen, droite lourd	Brut 5,0
	6297 756-000	Idem	Brut 7,5
	6297 754-016	Idem	Anodisé 5,0
	6297 754-006	Idem	RAL 9010 blanc pur 5,0
	6297 754-901	Idem	RAL 9001 blanc crème 5,0
	6297 754-716	Idem	RAL 7016 gris anthracite 5,0
	6297 754-755	Idem (* = granité)	RAL 7016 gris anthracite* 5,0
	6297 755-000	Lame finale alu SolidScreen, droite lourd	Brut 6,0
	6297 755-016	Idem	Anodisé 6,0
	6297 755-006	Idem	RAL 9010 blanc pur 6,0
	6297 755-901	Idem	RAL 9001 blanc crème 6,0
	6297 755-755	Idem (* = textured)	RAL 7016 gris anthracite* 6,0

=L'article sera épuisé. Commandes spéciales sont possibles.

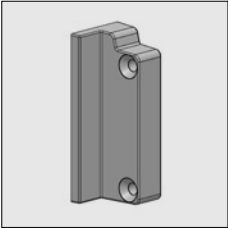
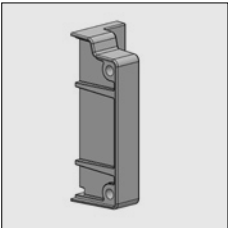
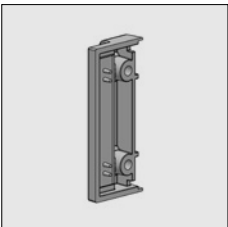
SolidScreen® standard

No. d'article	Désignation	Coloris	Longueur M ¹ Emballage
	4452 474-008	Joue en nylon pour lame, droite, lourd, devant, gauche	Gris clair
	4452 474-006	Idem	Blanc pur
	4452 474-901	Idem	Blanc crème
	4452 474-905	Idem	Noir
	4452 476-008	Joue en nylon pour lame, droite, lourd, devant, droite	Gris clair
	4452 476-006	Idem	Blanc pur
	4452 476-901	Idem	Blanc crème
	4452 476-905	Idem	Noir
	4452 477-008	Joue en nylon pour lame, droite, lourd, arrière	Gris clair
	4452 477-006	Idem	Blanc pur
	4452 477-901	Idem	Blanc crème
	4452 477-905	Idem	Noir
	4452 077-000	Vis autoforante à tête fraisée/cruciforme 3,5 x 32 mm en inox (pour la fixation des embouts de la lame finale côté avant à la lame finale)	100
	4452 073-000	Vis autoforante à tête fraisée/cruciforme 3,5 x 19 mm en inox (pour la fixation des embouts côté arrière de la lame finale à l'embout de la lame finale côté avant)	100

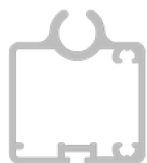

Eventuellement la lame finale du SolidScreen Niche peut être appliqué.
Voir chapitre 8M page 5. Lame finale 6297 860-, set de joues 4453 220-905 et vis autoforant 4452 555-000.
ATTENTION! Cette lame finale est plus large. Seulement appliquer en combinaison avec la coulisse 6297 780- 45x49 mm ou remplir la coulisse pour obtenir de l'espace entre la lame finale et le mur.

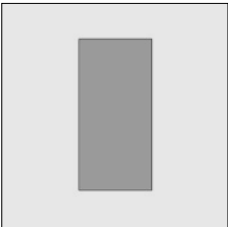
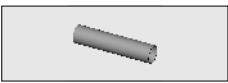
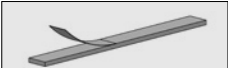
	6253 067-000	Bande de renforcement en acier 25 x 12 mm pour lames finales SolidScreen (après découpage traitez les extrémités avec l'aeroso alu ref. 5760 273-000 voir chapitre 9B)	Galvanisé	3,05
	6297 740-000	Tube de remplissage En utilisant de remplissage entre 2 pièces de renforcement dans les lames finales de SolidScreen	Gris	4,0
	4452 238-000	Bande néoprène 10 x 2 mm autocollante, insonorisante et pour une fermeture parfaite entre la barre et la lame finale		50

=L'article sera épuisé. Commandes spéciales sont possibles.

No. d'article	Désignation	Coloris	Longueur M ¹ Emballage
---------------	-------------	---------	--------------------------------------

Au choix la brosse 5 mm ou 8 mm peut être glissée dans la lame finale:



4452 277-000	Brosse 5 mm pour lame finale SolidScreen	Gris	100
4452 276-000	Brosse 8 mm pour lame finale SolidScreen	Gris	100



4452 283-000	Brosse douce en PVC pour lame finale SolidScreen	Noir	300
4452 283-068	Idem, longueur 7,0 m.	Noir	7,0

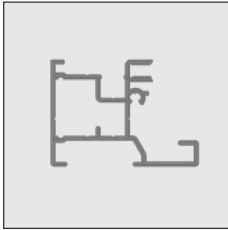

6297 818-000	Coulisse en alu SolidScreen 45 x 34 mm	Brut	6,0
6297 818-016	Idem	Anodisé	6,0
6297 818-006	Idem	RAL 9010 blanc pur	6,0
6297 818-901	Idem	RAL 9001 blanc crème	6,0
6297 818-716	Idem	RAL 7016 gris anthracite	6,0
6297 818-755	Idem (* = granité)	RAL 7016 gris anthracite*	6,0

6297 820-000	Coulisse en alu SolidScreen 45 x 34 mm	Brut	7,0
6297 820-016	Idem	Anodisé	7,0
6297 820-006	Idem	RAL 9010 blanc pur	7,0
6297 820-901	Idem	RAL 9001 blanc crème	7,0
6297 820-716	Idem	RAL 7016 gris anthracite	7,0
6297 820-755	Idem (* = granité)	RAL 7016 gris anthracite*	7,0

Le guide de câbles moteurs peut être appliqué avec des moteurs de Somfy à partir du coffre 95 mm

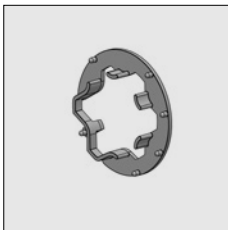

4452 441-905	Guide de câbles moteurs Somfy	Noir	
--------------	-------------------------------	------	--

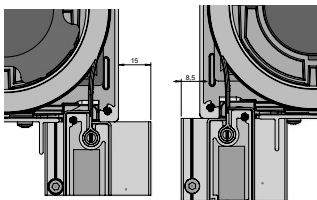

La coulisse au-dessous est 15 mm plus haut que l'autre coulisse et est aussi utilisable pour le contre montage. Les supports de joues peuvent ainsi être poignardés dans la coulisse en 2 manières. Attention!!! Les supports de joues 105 arrondis et 125 pancoupés et arrondis ne sont pas standard utilisables pour cette coulisse. Informez-vous chez notre département de vente pour un support de joue spécial.

No. d'article support de joue spécial 105 arrondi	4452 455/457-...
No. d'article support de joue spécial 125 pancoupé	4452 596/598-...
No. d'article support de joue spécial 125 arrondi	4452 591/593-...

La coulisse au-dessous a une arrière fermée pour application chez la Cubola ou chez une toiture.

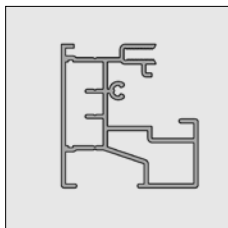

6297 780-000	Coulisse en alu SolidScreen 45 x 49 mm	Brut	7,0
6297 780-016	Idem	Anodisé	7,0
6297 780-006	Idem	RAL 9010 blanc pur	7,0
6297 780-901	Idem	RAL 9001 blanc crème	7,0
6297 780-716	Idem	RAL 7016 gris anthracite	7,0

=L'article sera épuisé. Commandes spéciales sont possibles.

SolidScreen® standard

No. d'article	Désignation	Coloris	Longueur M ¹ Emballage
6297 790-000	Coulisse en alu SolidScreen serré 45 x 34 mm	Brut	6,0
6297 790-006	Idem	RAL 9010 blanc pur	6,0
6297 790-901	Idem	RAL 9001 blanc crème	6,0
6297 790-755	Idem (* = granité)	RAL 7016 gris anthracite*	6,0
6297 762-000	Profil de finition en alu pour la coulisse 6297 780 et 6297 790	Brut	6,0
6297 762-016	Idem	Anodisé	6,0
6297 762-006	Idem	RAL 9010 blanc pur	6,0
6297 762-901	Idem	RAL 9001 blanc crème	6,0
6297 762-716	Idem	RAL 7016 gris anthracite	6,0
6297 762-755	Idem (* = granité)	RAL 7016 gris anthracite*	6,0
6297 764-000	Idem	Brut	7,0
6297 764-016	Idem	Anodisé	7,0
6297 764-006	Idem	RAL 9010 blanc pur	7,0
6297 764-901	Idem	RAL 9001 blanc crème	7,0
6297 764-716	Idem	RAL 7016 gris anthracite	7,0
6297 764-755	Idem (* = granité)	RAL 7016 gris anthracite*	7,0
4452 123-000	Boulon à tête fraisée/cylindrique M 4 x 16 mm (pour la fixation du profil de finition 6297 764 à la coulisse 6297 780 et 6297 790)		100
4452 506-008	Joues en nylon (Jeu complet G/D) pour coulisse 6297 818/820 SolidScreen 45 x 34 mm	Gris	10
4452 506-006	Idem	Blanc	10
4452 506-901	Idem	RAL 9001 blanc crème	10
4452 506-905	Idem	RAL 9005 noir foncé	10
4452 480-008	Joue en nylon pour coulisse 6297 774 et 6297 790; 45 x 34 mm	Gris	10
4452 480-006	Idem	Blanc	10
4452 480-901	Idem	RAL 9001 blanc crème	10
4452 480-905	Idem	RAL 9005 noir	10
4452 448-000	Joue en alu pour coulisse 6297 780; 45 x 49 mm	Brut	
4452 448-006	Idem	RAL 9010 blanc pur	
4452 448-901	Idem	crème	
4452 448-905	Idem	noir	
4452 073-000	Vis à tête fraisée/cruciforme 3,5 x 19 mm en inox (pour la fixation de la joue à la coulisse)		100

=L'article sera épuisé. Commandes spéciales sont possibles.

No. d'article	Désignation	Coloris	Longueur M ¹ Emballage
6297 724-000	Coulisse centrale en alu SolidScreen	Brut	7,0
6297 724-016	Idem	Anodisé	7,0
6297 724-006	Idem	RAL 9010 blanc pur	7,0
6297 724-901	Idem	RAL 9001 blanc crème	7,0
6297 724-716	Idem	RAL 7016 gris anthracite	7,0
6297 724-755	Idem (* = granité)	RAL 7016 gris anthracite*	7,0

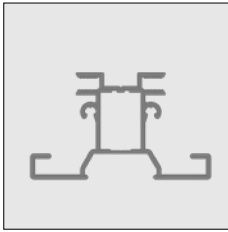

6297 728-000	Profil de finition en alu pour coulisse centrale SolidScreen	Brut	7,0
6297 728-016	Idem	Anodisé	7,0
6297 728-006	Idem	RAL 9010 blanc pur	7,0
6297 728-901	Idem	RAL 9001 blanc crème	7,0
6297 728-716	Idem	RAL 7016 gris anthracite	7,0
6297 728-755	Idem (* = granité)	RAL 7016 gris anthracite*	7,0

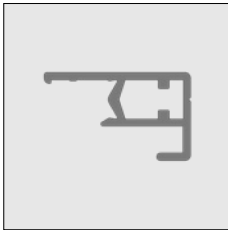

Remarque: Dimension totale de la coulisse centrale 55 x 34 mm.

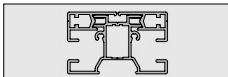

4452 123-000	Boulon à tête fraisée/cylindrique M 4 x 16 mm (pour la fixation du profil de finition à la coulisse)		100
--------------	--	--	-----



4452 482-905	Joue en nylon pour coulisse centrale SolidScreen	Noir	10
--------------	--	------	----

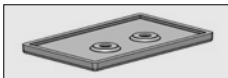

4452 073-000	Vis à tête fraisée/cruciforme 3,5 x 19 mm en inox (pour la fixation de la joue à la coulisse)		100
--------------	---	--	-----



**Le profil de remplissage ci-dessous peut être appliquer dans les prochaines coulisses: 6297 818/820-..., 6297 780-... et 6297724-...
Lors de l'utilisation des profils ci-dessous, le guidage se visse également dans le sous-sol à travers les profils de remplissage.**

6297 560-000	Alu profile de remplissage pour coulisse clique	Brut	7,0
6297 560-016	Idem	Anodisé	7,0
6297 560-006	Idem	RAL 9010 blanc pur	7,0
6297 560-901	Idem	RAL 9001 blanc crème	7,0
6297 560-716	Idem	RAL 7016 gris anthracite	7,0
6297 560-755	Idem (* = granité)	RAL 7016 gris anthracite*	

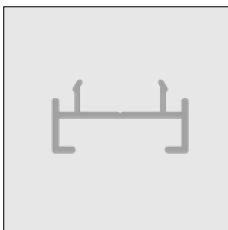

4452 481-008	Guidage en nylon pour coulisse et coulisse centrale SolidScreen	Gris	6,0
4452 485-008	Idem	Gris	7,0
4452 484-008	Idem	Gris	7,5

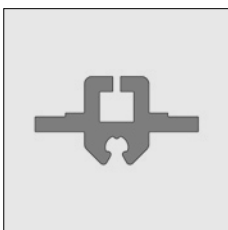

4452 487-000	Bande néoprène 10 x 4 x 60 mm autocollante, à coller toutes les 50 cm sur la coulisse SolidScreen (4452 485-008)		135
--------------	--	--	-----



=L'article sera épuisé. Commandes spéciales sont possibles.

SolidScreen® standard

No. d'article	Désignation	Coloris	Longueur M ¹ Emballage
---------------	-------------	---------	--------------------------------------

Il est aussi possible de vous livrer les guides PVC avec les cales de néoprène déjà collés, seulement pour des longueurs de 7500 mm.
Renseignez-vous auprès de notre Service des Ventes pour la quantité minimum et le délai de livraison.

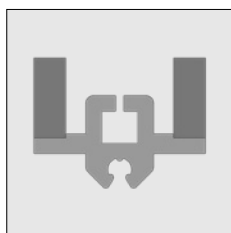

4452 453-068	Guidage en nylon pour coulisse et coulisse centrale SolidScreen incl. bande néoprène. Emballé par 20 longueurs. Cet article est également disponible en vrac (500 longueurs) - 4452 453-008	Gris	7,5
--------------	--	------	-----

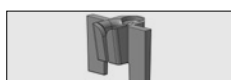

4452 486-008	Trémie coulisse en nylon pour guidage SolidScreen (4452 485-008)	Gris clair	50
--------------	--	------------	----



4452 070-000	Vis autoforante à tête fraisée/cruciforme 2,9 x 19 mm (pour la fixation du trémie coulisse sur la coulisse en nylon)		100
--------------	--	--	-----

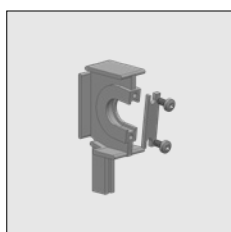

4452 547-068	Support de joue central verticoffre 85		
--------------	--	--	--

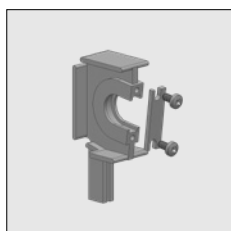

4452 549-068	Support de joue central verticoffre 95		
--------------	--	--	--

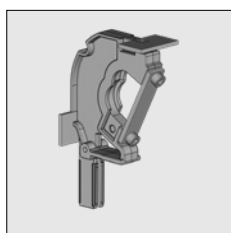

4452 560-068	Support de joue central verticoffre 105		
--------------	---	--	--

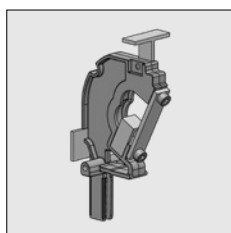

4452 565-068	Support de joue central verticoffre 125		
--------------	---	--	--

=L'article sera épuisé. Commandes spéciales sont possibles.

No. d'article	Désignation	Coloris	Longueur M ¹ Emballage
4453 250-068	Palier central pour tube 63		
4453 251-068	Palier central avec double axe et paliers. En cas de plusieurs verticofres sous un coffre avec manoeuvre individuelle.		
4453 254-068	Palier central pour tube 78		
4453 255-068	Palier central pour tube 78 avec double axe et paliers. En cas de plusieurs verticofres sous un coffre avec manoeuvre individuelle.		
4453 258-068	Palier central pour tube 85		
4453 259-068	Palier central pour tube 85 avec double axe et paliers. En cas de plusieurs verticofres sous un coffre avec manoeuvre individuelle.		
4452 492-000	Gabarit de perçage avec anneau de réglage		

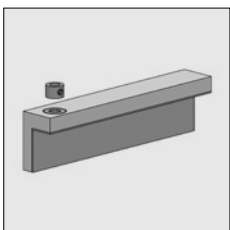
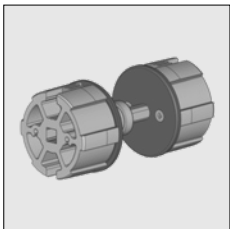
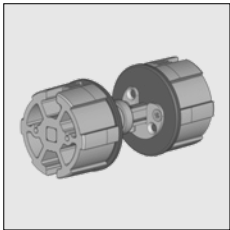
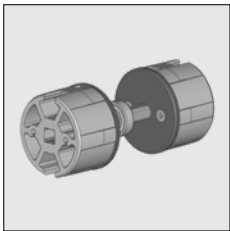
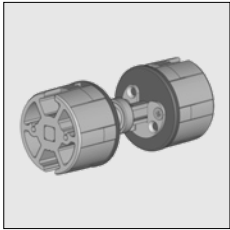
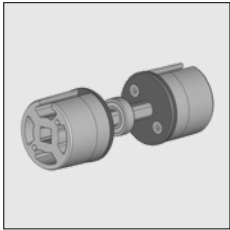
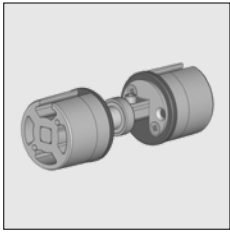

=L'article sera épuisé. Commandes spéciales sont possibles.

SolidScreen® standard

No. d'article	Désignation	Coloris	Longueur M ¹ Emballage
---------------	-------------	---------	--------------------------------------

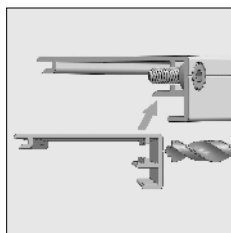

4452 490-000 Mèche à gradin 4-7 mm pour le profil de finition
6297 762-... et 6297 764-...

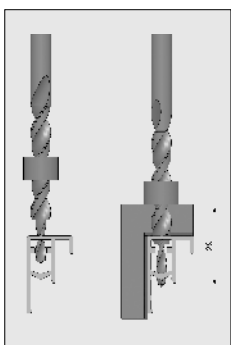

4452 491-068 Mèche à gradin 4-7 mm avec anneau pour le profil de finition
297 728-...



Nouveaux tubes d'enroulement en acier avec gorge brevetée (brevet no. 1031433):

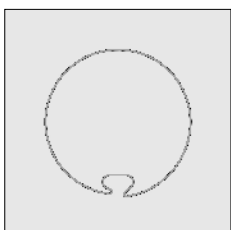

6253 247-000 Tube d'enroulement 63 x 0,9 mm avec gorge plate Galvanisé 7,5

6253 232-000 Tube d'enroulement 78 x 1,25 mm avec gorge plate Galvanisé 5,0

6253 237-000 Idem Galvanisé 7,5

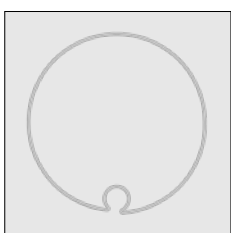

6253 382-000 Tube d'enroulement 85 x 1,25 mm avec gorge ronde Galvanisé 4,0

6253 384-000 Idem Galvanisé 4,5

6253 386-000 Idem Galvanisé 5,0

6253 390-000 Idem Galvanisé 6,0

6253 392-000 Idem Galvanisé 6,5

6253 394-000 Idem Galvanisé 7,0

6253 396-000 Idem Galvanisé 7,5

6

=L'article sera épuisé. Commandes spéciales sont possibles.