

Vista Elégance® 95 pancoupé

4

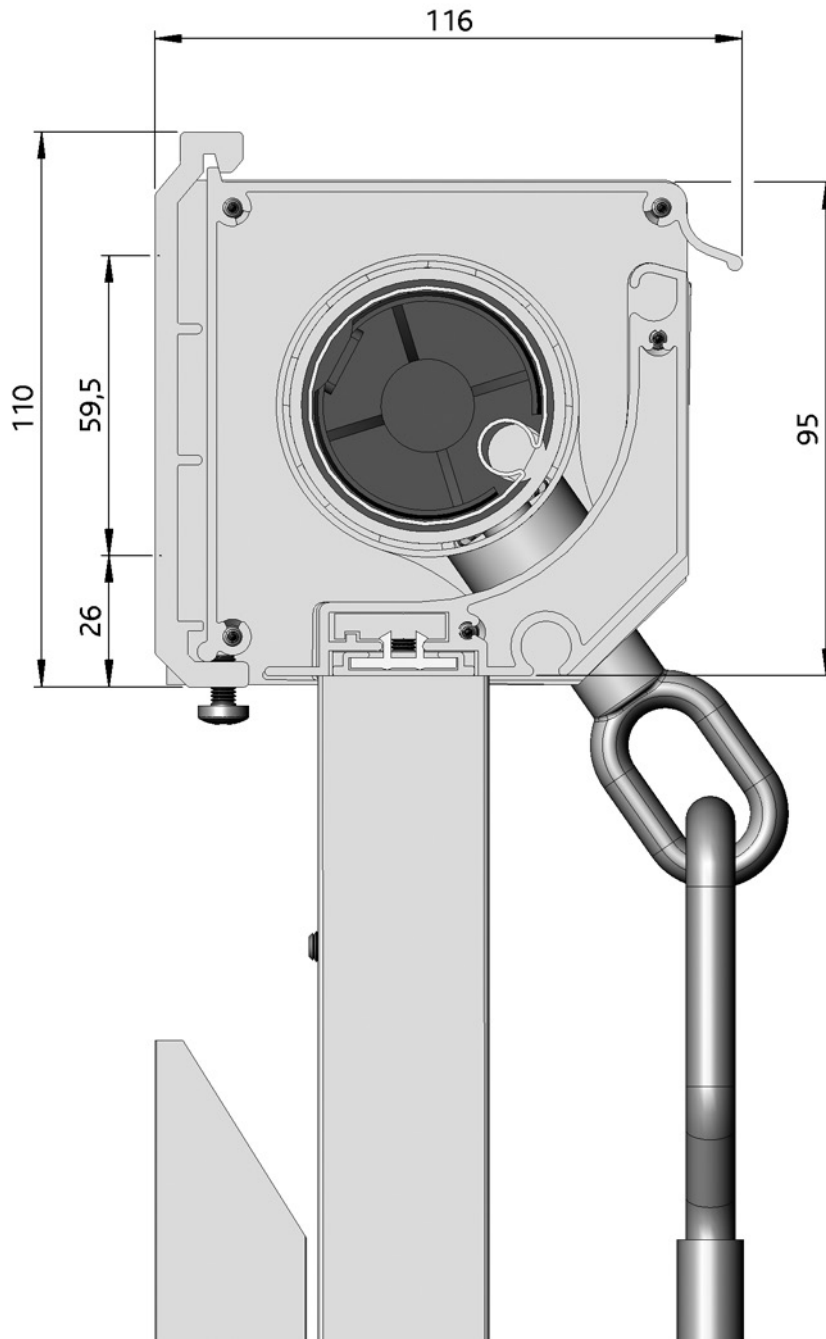

No. d'article	Désignation	Coloris	Longueur M ¹ Emballage
---------------	-------------	---------	--------------------------------------

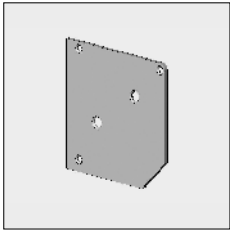

4410 443-090	Cache en alu Elégance 95 pancoupé, avec 3 trous	Brut	
4410 443-001	Idem	Anodisé	
4410 443-901	Idem	RAL 9001 blanc crème	

En cas d'utilisation de la pièce de remplissage - barre de charge:

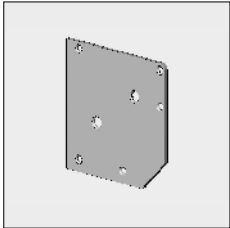

4410 445-090	Cache en alu Elégance 95 pancoupé, avec 5 trous	Brut	
4410 445-001	Idem	Anodisé	
4410 445-006	Idem	RAL 9010 blanc pur	
4410 445-901	Idem	RAL 9001 blanc crème	



4452 081-000	Vis autoforante tête fraisée/cruciforme 3,9 x 16 mm (pour la fixation de cache au auvent)		100
--------------	--	--	-----

Pour la fixation de l'auvent Anodisé:



4452 080-000	Vis autoforante tête fraisée/cruciforme 4,2 x 16 mm		100
--------------	---	--	-----

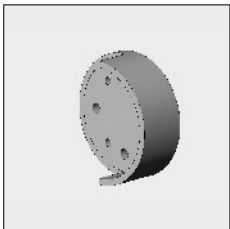

4410 435-000	Poulie de fixation avec arrête, pour la fixation de : - Treuil manoeuvre intérieur 4000 514-000 ou 4452 109-000 - Goupille palier ou support moteur 4000 979-000 (peut être monté directement sur la cache)		
--------------	--	--	--



4000 151-000	Vis à tête fraisée/cruciforme en inox M 6 x 12 mm (pour la fixation de la poulie à la cache)		100
--------------	---	--	-----

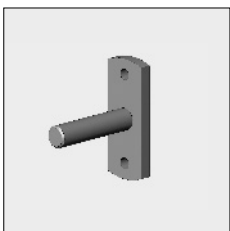

4210 498-080	Goupille palier en acier 12 mm avec plaque de fixation	Galvanisé	10
--------------	--	-----------	----

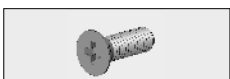

4000 158-000	Vis à tête fraisée/cruciforme en inox M 6 x 18 mm (pour la fixation de goupille palier ou support moteur par la poulie sur la cache)		100
--------------	--	--	-----

Pour la fixation SANS poulie:

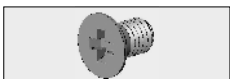

4210 484-000	Vis à tête fraisée/cruciforme en inox M 6 x 10 mm		100
--------------	---	--	-----



4210 497-000	Rondelle en nylon 20 x 12 x 2 mm En combinaison avec bouchon palier 4470 058-068		50
--------------	---	--	----

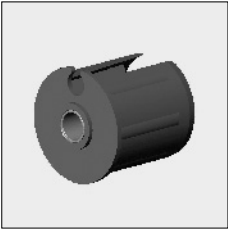
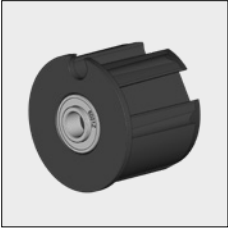
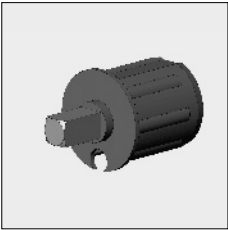
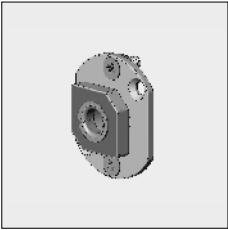
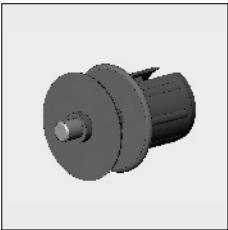
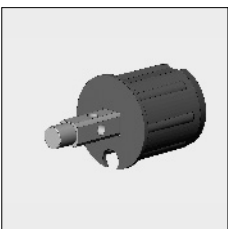
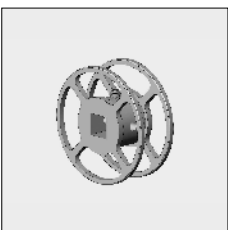
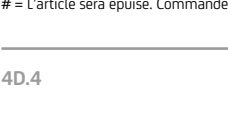

= L'article sera épuisé. Commandes spéciales sont possibles.

Vista Elégance® 95 pancoupé

No. d'article	Désignation	Coloris	Longueur M ¹ Emballage
	4470 058-068 Bouchon palier 48 en nylon avec palier-lisse		10
	4452 225-068 Bouchon palier 63 en nylon incl. palier avec haut anneau		10
	4470 062-080 Bouchon mono 48 en nylon avec axe carré 13 x 30 mm		25
	4469 056-068 Bouchon mono d'extrusion 48 en alu, avec axe carré 13 x 25 mm		
	4470 032-080 Bouchon mono 63 en nylon avec axe carré 13 x 25 mm		25
	4469 066-068 Bouchon mono d'extrusion 63 en alu, avec axe carré 13 x 25 mm		
	4452 050-068 Block palier en alu avec palier-lisse, trou d'axe 15 mm, incl. matériel de fixation		
En cas d'utilisation de bouchon de poulie utiliser le block palier au-dessus			
	4470 054-080 Bouchon palier 48 en nylon avec poulie 70 mm en nylon, avec axe 12 mm		25
	4469 058-068 Bouchon de poulie 48 en nylon, avec axe 12 mm		
	4469 052-068 Bouchon de poulie d'extrusion 48 en alu, avec axe 12 mm		
	4469 068-068 Bouchon de poulie 63 en nylon, avec axe 12 mm		
	4469 062-068 Bouchon de poulie d'extrusion 63 en alu, avec axe 12 mm		
	4469 070-068 Bande/Poulie fil d'acier 70 mm d'extrusion, pour bouchons de poulies 4469 058/052/068/062-068		

= L'article sera épuisé. Commandes spéciales sont possibles.

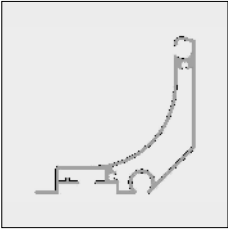
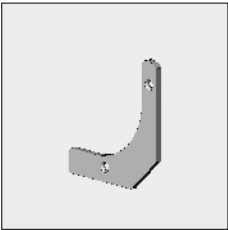
Vista Elégance® 95 pancoupé

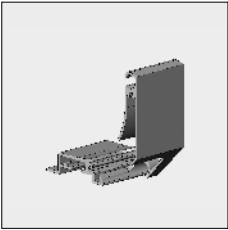
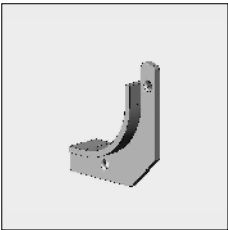
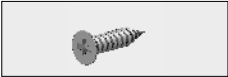
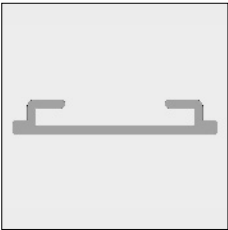
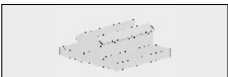
No. d'article	Désignation	Coloris	Longueur M ¹ Emballage	
	6296 514-000	Barre de charge Elégance 95 pancoupé en alu	Brut	7,5
	6296 514-016	Idem	Anodisé	7,5
	6296 514-006	Idem	RAL 9010 blanc pur	7,5
	6296 514-901	Idem	RAL 9001 blanc crème	7,5
	4410 440-090	Cache en alu pour barre de charge	Brut	
	4410 440-001	Idem	Anodisé	
	4410 440-006	Idem	RAL 9010 blanc pur	
	4410 440-901	Idem	RAL 9001 blanc crème	
	4452 083-000	Vis autoforante tête fraisée/cruciforme 3,5 x 16 mm (pour la fixation de la cache à la barre de charge et pièce de remplissage à la cache et la cache)		100
Manoeuvre de treuil 4000 513-000; la cache peut être fournie d'une pièce de remplissage:				
	4410 446-001	Pièce de remplissage pour barre de charge Elégance 95 pancoupé, Anodisé gauche		
	4410 448-001	Idem, droite	Anodisé	
	4410 446-006	Pièce de remplissage pour barre de charge Elégance 95 pancoupé, RAL 9010 blanc pur gauche		
	4410 448-006	Idem, droite	RAL 9010 blanc pur	
	4410 446-901	Pièce de remplissage pour barre de charge Elégance 95 pancoupé, RAL 9001 blanc crème gauche		
	4410 448-901	Idem, droite	RAL 9001 blanc crème	
	4410 432-008	Cache en alu avec arrête pour pièce de remplissage	RAL 7035 gris clair	
	4410 432-006	Idem	RAL 9010 blanc pur	
	4410 432-901	Idem	RAL 9001 blanc crème	
	4452 083-000	Vis autoforante tête fraisée/cruciforme 3,5 x 16 mm (pour la fixation de la cache à la barre de charge et pièce de remplissage de cache et la cache)		100
	6297 446-000	Profil de finition en alu pour barre de charge	Brut	7,5
	6297 446-016	Idem	Anodisé	7,5
	6297 446-006	Idem	RAL 9010 blanc pur	7,5
	6297 446-901	Idem	RAL 9001 blanc crème	7,5
	4410 430-080	Block-clique en nylon pour profil de finition		100

= L'article sera épuisé. Commandes spéciales sont possibles.

Vista Elégance® 95 pancoupé

No. d'article	Désignation	Coloris	Longueur M ¹ Emballage
6296 526-000	Auvent Elégance 95 spécial en alu	Brut	7,0
6296 525-000	Idem	Brut	7,5
6296 526-016	Auvent Elégance 95 spécial en alu	Anodisé	7,0
6296 525-016	Idem	Anodisé	7,5
6296 526-006	Auvent Elégance 95 spécial en alu	RAL 9010 blanc pur	7,0
6296 525-006	Idem	RAL 9010 blanc pur	7,5
6296 526-901	Auvent Elégance 95 spécial en alu	RAL 9001 blanc crème	7,0
6296 525-901	Idem	RAL 9001 blanc crème	7,5
4452 908-090	Support mural excl. boulon de réglage hexagonal M6x10	Brut	
4452 908-001	Idem, incl. boulon de réglage hexagonal	Anodisé	10
4452 908-006	Idem, incl. boulon de réglage hexagonal	RAL 9010 blanc pur	10
4452 908-901	Idem, incl. boulon de réglage hexagonal	RAL 9001 blanc crème	10
Appliquer les platines de pose plafond en combinaison avec support mural 4452 908-...			
4452 924-090	Platine de pose plafond en alu	Brut	
4452 924-008	Idem	RAL 7035 gris clair	
4452 924-006	Idem	RAL 9010 blanc pur	
4452 924-901	Idem	RAL 9001 blanc crème	
4469 054-068	Palier central d'extrusion en alu avec palier de précision pour tubes et acier 48 et 50 en alu		
4469 064-068	Palier central d'extrusion en alu avec palier de précision pour tubes en acier 63.		
4452 062-001	Support central en alu avec block palier et plaque (pour palier central)	Anodisé	

Autres accessoires nécessaires:

- Tubes d'enroulement, voir chapitre 1
- Store bannette, bras coulissants, unités et profils de projection, voir chapitre 4G

= L'article sera épuisé. Commandes spéciales sont possibles.