

4

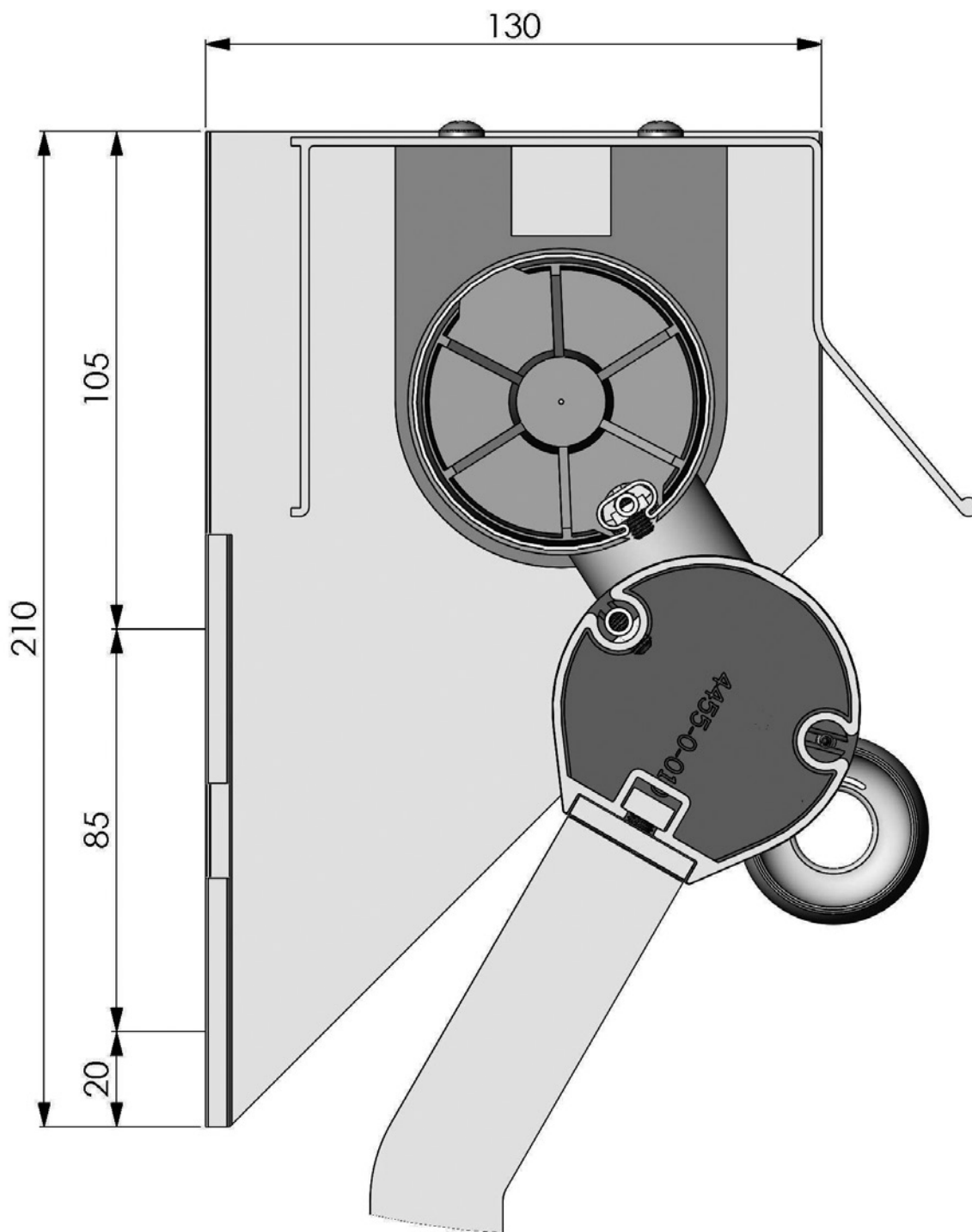







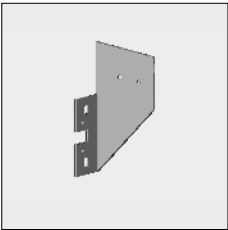

# Vista Comfort (65/110)

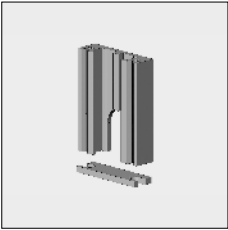
4

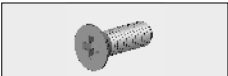

# Vista Comfort (65/110)

No. d'article	Désignation	Coloris	Longueur M <sup>1</sup> Emballage
	4465 020-090 Support de joue pour auvent 110 en alu, gauche	Brut	
	4465 022-090 Idem, droite	Brut	
	4465 020-001 Support de joue pour auvent 110 en alu, gauche	Anodisé	
	4465 022-001 Idem, droite	Anodisé	
	4460 026-080 Block palier en nylon pour auvent Solide/110, 22,5° et 45°, trou d'axe 12 mm		25
	4210 042-000 Vis autoforante à tête cylindrique/cruciforme 4,8 x 15 mm (pour la fixation de l'auvent au block palier 4460 026-080)		100
	4000 281-000 Écrou en inox M 6 (pour block palier )		100
	4460 008-001 Block palier en alu pour auvent 110, avec plaque, sans vis	Anodisé	10
	4000 270-000 Vis à tête cylindrique/cruciforme M 6 x 12 mm en inox (pour la fixation de la plaque block palier et auvent sur le block palier en alu )		100
	4000 158-000 Vis à tête fraisée/cruciforme en inox M 6 x 18 mm (pour la fixation du block palier au support de joue)		100
	4460 017-000 Palier de précision, anti-poussière en acier, trou d'axe 15 mm (pour le block palier en alu)		10
	4460 020-080 Adaptateur brousse en nylon de 15 à 12 mm (Pour palier de précision)		100
	4460 014-080 Palier patente en nylon, trou d'axe 12 mm (pour le block palier en alu)		100
	4460 016-080 Palier carré en nylon, trou d'axe 12 mm (pour le block palier en alu)		25

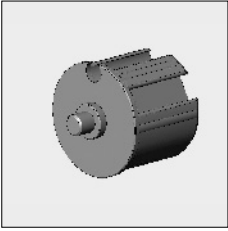
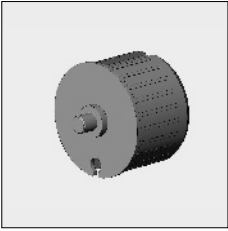
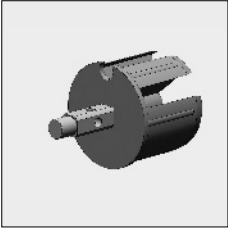
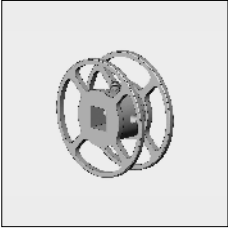
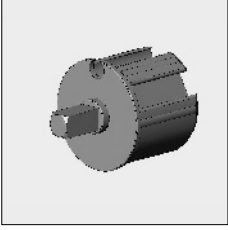
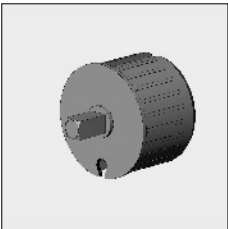

# = L'article sera épuisé. Commandes spéciales sont possibles.

# Vista Comfort (65/110)

No. d'article	Désignation	Coloris	Longueur M <sup>1</sup> Emballage
	4470 030-080	Bouchon palier 63 en nylon, avec axe 12 mm	25
	4469 060-068	Bouchon palier d'extrusion 63, avec axe 12 mm	
	4470 082-000	Bouchon palier 78 en nylon, avec axe 12 x 12 mm, bourrelet 5 mm	Gris 10
	4470 086-000	Idem, avec axe 15 x 12 mm	Gris 10
	4469 068-068	Bouchon de poulie 63 en nylon, avec axe 12 mm	
	4469 062-068	Bouchon de poulie d'extrusion 63 en alu, avec axe 12 mm	
	4469 078-068	Bouchon de poulie 78 en alu, avec axe 12 mm	
	4469 070-068	Bande/fil d'acier d'extrusion en alu, poulie en nylon 70 mm, pour bouchon de poulies 4469 068/062/078-068	
	4469 074-068	Bande/fil d'acier d'extrusion en alu poulie 95 mm pour bouchon de poulies 4469 062/078-068	
	4470 032-080	Bouchon mono 63 en nylon, avec axe carré 13 x 25 mm	25
	4469 066-068	Bouchon mono d'extrusion 63 en alu, avec axe carré 13 x 25 mm	
	4470 088-000	Bouchon mono 78 en nylon, avec axe carré 13 x 25 mm, bourrelet 3 mm	Gris
	4000 330-000	Bouchon mono 78 en alu, avec axe carré 13 x 30 mm, bourrelet 3 mm	

# = L'article sera épuisé. Commandes spéciales sont possibles.

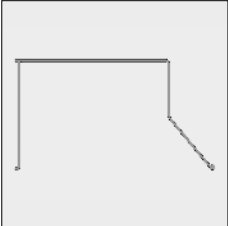
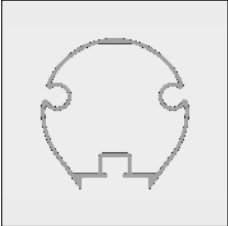
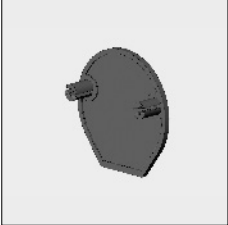
# Vista Comfort (65/110)

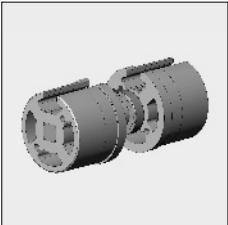
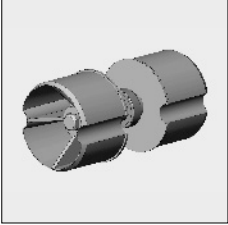
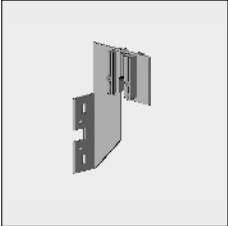
No. d'article	Désignation	Coloris	Longueur M <sup>1</sup> Emballage
	6296 172-016 Auvent Solide/110 en alu	Anodisé	3,5
	6296 180-016 Idem	Anodisé	4,0
	6296 179-016 Idem	Anodisé	4,5
	6296 178-016 Idem	Anodisé	5,0
	6296 177-016 Idem	Anodisé	5,5
	6296 176-016 Idem	Anodisé	6,0
	6296 173-016 Idem	Anodisé	7,5
	6296 567-000 Tube Senior en alu 65	Brut	7,0
	6296 555-016 Tube Senior en alu 65	Anodisé	4,0
	6296 559-016 Idem	Anodisé	5,0
	6296 561-016 Idem	Anodisé	5,5
	6296 569-016 Idem	Anodisé	7,5
	4455 010-080 Embout en nylon pour tube Senior 65 (sans vis)	Noir	50
	4452 080-000 Vis autoforante tête fraisée/cruciforme 4,2 x 16 mm (pour embout 4455 010-080)		100
	4469 064-068 Palier central en alu avec palier de précision pour tube en acier 63		
	4470 011-068 Palier central en alu avec palier de précision pour tube en acier 78		
	4470 013-001 Support central en alu 110 pour palier central, avec block palier et plaque en alu, gauche	Anodisé	
	4470 014-001 Idem, droite	Anodisé	

# = L'article sera épuisé. Commandes spéciales sont possibles.

## Vista Comfort (65/110)

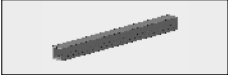
No. d'article	Désignation	Coloris	Longueur M <sup>1</sup> Emballage
	4455 036-068 Tige d'accouplement en alu pour tube Senior 65 (longueur 50 cm)	Brut	

**Autres accessoires nécessaires:**

- Tubes d'enroulement, voir chapitre 1
- Store bannette, bras coulissants, unités et profils de projection, voir chapitre 4G