

Oliva® banne coffre

3

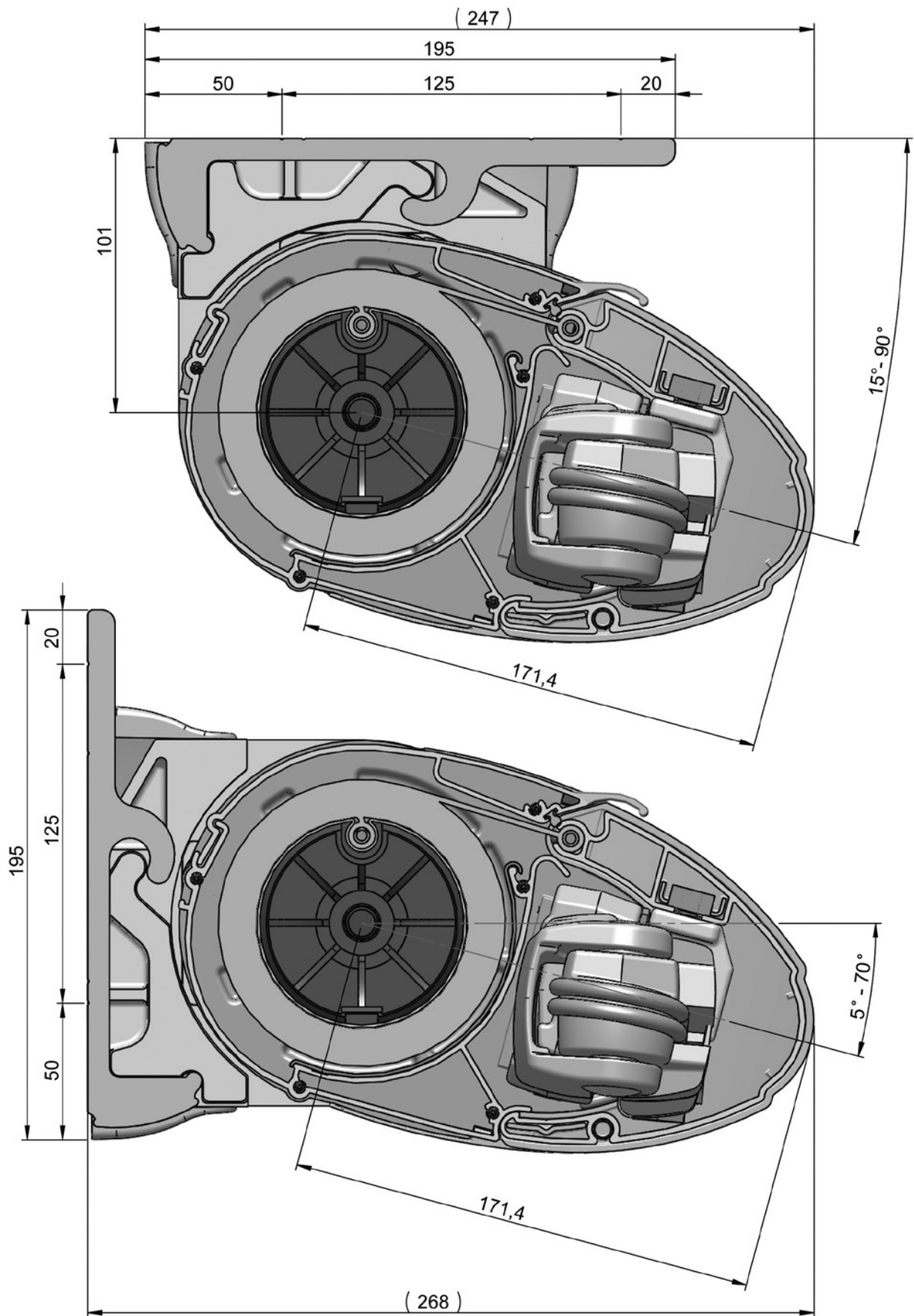

No. d'article	Désignation	Coloris	Longueur M ¹ Emballage
---------------	-------------	---------	--------------------------------------

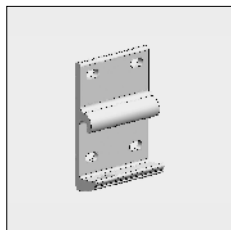

4211 276-090	Platine de pose applique standard en alu 140 mm, gauche	Brut	
4211 277-090	Idem, droite	Brut	
4211 276-008	Platine de pose applique standard en alu 140 mm, gauche	RAL 7035 gris clair	
4211 277-008	Idem, droite	RAL 7035 gris clair	
4211 276-006	Platine de pose applique standard en alu 140 mm, gauche	RAL 9010 blanc pur	
4211 277-006	Idem, droite	RAL 9010 blanc pur	
4211 276-901	Platine de pose applique standard en alu 140 mm, gauche	RAL 9001 blanc crème	
4211 277-901	Idem, droite	RAL 9001 blanc crème	
4211 276-755	Platine de pose applique standard en alu 140 mm, gauche (* = granité)	RAL 7016 gris anthracite*	
4211 277-755	Idem, droite (* = granité)	RAL 7016 gris anthracite*	
4211 276-916 #	Platine de pose applique standard en alu 140 mm, gauche	RAL 9016 blanc sign.	
4211 277-916 #	Idem, droite	RAL 9016 blanc sign.	

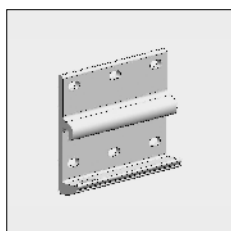

4211 278-090	Platine de pose large en alu 230 mm, gauche	Brut	
4211 279-090	Idem, droite	Brut	
4211 278-008	Platine de pose large en alu 230 mm, gauche	RAL 7035 gris clair	
4211 279-008	Idem, droite	RAL 7035 gris clair	
4211 278-006	Platine de pose large en alu 230 mm, gauche	RAL 9010 blanc pur	
4211 279-006	Idem, droite	RAL 9010 blanc pur	
4211 278-901	Platine de pose large en alu 230 mm, gauche	RAL 9001 blanc crème	
4211 279-901	Idem, droite	RAL 9001 blanc crème	
4211 278-755	Platine de pose large en alu 230 mm, gauche (* = granité)	RAL 7016 gris anthracite*	
4211 279-755	Idem, droite (* = granité)	RAL 7016 gris anthracite*	
4211 278-916 #	Platine de pose large en alu 230 mm, gauche	RAL 9016 blanc sign.	
4211 279-916 #	Idem, droite	RAL 9016 blanc sign.	

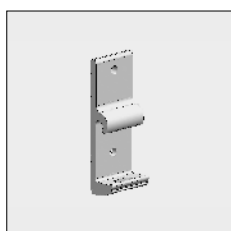





4211 275-090	Platine de pose étroite 70 mm	Brut	
4211 275-008	Idem	RAL 7035 gris clair	
4211 275-006	Idem	RAL 9010 blanc pur	
4211 275-901	Idem	RAL 9001 blanc crème	
4211 275-755	Idem (* = granité)	RAL 7016 gris anthracite*	

Remarque: La platine de pose étroite est à utiliser en combinaison de la bande murale 4210 181-...

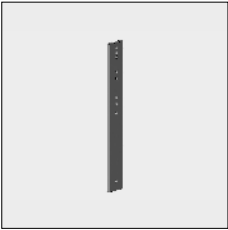

= L'article sera épuisé. Commandes spéciales sont possibles.

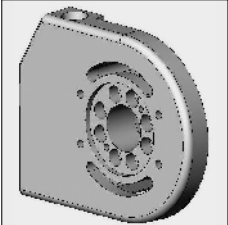
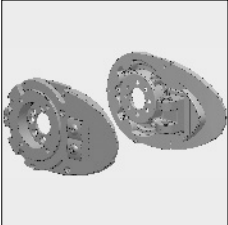
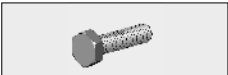
Oliva® banne coffre

3

No. d'article	Désignation	Coloris	Longueur M ¹ Emballage
	4210 483-000 Boulon à tête fraisée/hexagonale M10 x 25 mm en inox DIN 7991 (pour la fixation de la console sur la plaque de fixation)		50
	4210 181-008 Bande murale en acier 565x70x15 mm	RAL 7035 gris clair	
	4210 181-006 Idem	RAL 9010 blanc pur	
	4210 181-901 Idem	RAL 9001 blanc crème	
	4210 181-755 Idem (* = granité)	RAL 7016 gris anthracite*	
Remarque: Utilisez la bande murale pour une projection maximale de 3 m et une surface maximale de 18 m².			
	4210 183-068 Jeu de fixation pour bande murale 4210 181-...		
	4211 270-000 Support de joue alu Oliva, gauche	Brut	
	4211 272-000 Idem, droite	Brut	
	4211 270-008 Support de joue alu Oliva, gauche	RAL 7035 gris clair	
	4211 272-008 Idem, droite	RAL 7035 gris clair	
	4211 270-006 Support de joue alu Oliva, gauche	RAL 9010 blanc pur	
	4211 272-006 Idem, droite	RAL 9010 blanc pur	
	4211 270-901 Support de joue alu Oliva, gauche	RAL 9001 blanc crème	
	4211 272-901 Idem, droite	RAL 9001 blanc crème	
	4211 270-755 CSupport de joue alu Oliva, gauche (* = granité)	RAL 7016 gris anthracite*	
	4211 272-755 Idem, droite (* = granité)	RAL 7016 gris anthracite*	
	4211 270-916 # Support de joue alu Oliva, gauche	RAL 9016 blanc sign.	
	4211 272-916 # Idem, droite	RAL 9016 blanc sign.	
Au cours de 2018, le jeu de plaques de fixation Oliva (4211 266 -...) ci-dessous sera remplacé par un nouveau modèle (4211 350-...). Les bras peuvent être fixés avec une cheville centrique (4211 299-000), puisque les bras peuvent être ajustés avec les boulons hexagonaux sur le côté de la plaque de montage.			
	4211 266-090 Joue support de bras alu Oliva, jeu complet	Brut	
	4211 266-008 Idem	RAL 7035 gris clair	
	4211 266-006 Idem	RAL 9010 blanc pur	
	4211 266-901 Idem	RAL 9001 blanc crème	
	4211 266-755 Idem (* = granité)	RAL 7016 gris anthracite*	
	4211 266-916 # Idem	RAL 9016 blanc sign.	
	4000 225-000 Goujon fileté M 8 x 35 mm en inox (pour la fixation de la console à la platine de montage)		50
	4452 093-000 Rondelle M 8, en inox		100

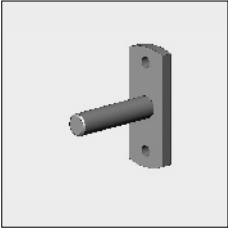
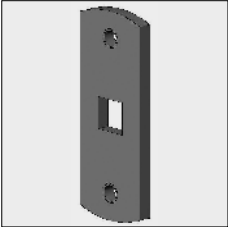
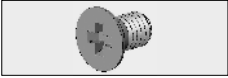
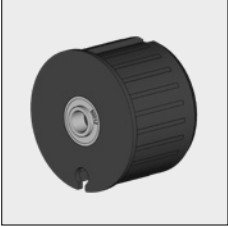
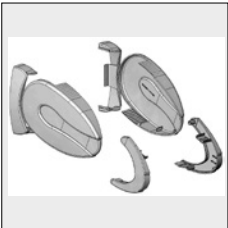
= L'article sera épuisé. Commandes spéciales sont possibles.

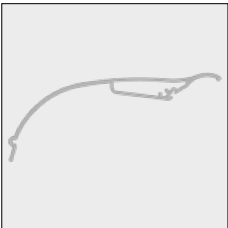
No. d'article	Désignation	Coloris	Longueur M ¹ Emballage
	4210 498-080 Goupille palier 12 mm avec platine de pose	Galvanisé	10
	4211 298-000 Support moteur en acier pour moteur ASA, trou d'axe carré 10 mm	Galvanisé	
	4210 484-000 Vis M 6 x 10 mm hexagonale/cruciforme en inox (pour la fixation de la goupille palier et support moteur à la platine de montage)		50
	4470 080-068 Bouchon de palier 78 en nylon incl. palier avec haut anneau	Gris	10
	4211 292-008 Caches joue coffre Oliva, jeu complet	RAL 7035 gris clair	
	4211 292-006 Idem	RAL 9010 blanc pur	
	4211 292-901 Idem	RAL 9001 blanc crème	
	4211 292-755 Idem	RAL 7016 gris anthracite	
	4211 292-916 # Idem	RAL 9016 blanc sign.	
	4210 186-080 Etiquette transparente autocollante (à poser dans la cache 4211 292-...)		2
	6293 520-000 Capot en alu Oliva	Brut	3,5
	6293 522-000 Idem	Brut	4,0
	6293 524-000 Idem	Brut	4,5
	6293 526-000 Idem	Brut	5,0
	6293 528-000 Idem	Brut	5,5
	6293 530-000 Idem	Brut	6,0
	6293 532-000 Idem	Brut	6,5
	6293 520-016 Capot en alu Oliva	Anodisé	3,5
	6293 522-016 Idem	Anodisé	4,0
	6293 524-016 Idem	Anodisé	4,5
	6293 526-016 Idem	Anodisé	5,0
	6293 528-016 Idem	Anodisé	5,5
	6293 530-016 Idem	Anodisé	6,0
6293 532-016 Idem	Anodisé	6,5	

= L'article sera épuisé. Commandes spéciales sont possibles.

Oliva® banne coffre

3

No. d'article	Désignation	Coloris	Longueur M ¹ Emballage
6293 520-006	Capot en alu Oliva	RAL 9010 blanc pur	3,5
6293 522-006	Idem	RAL 9010 blanc pur	4,0
6293 524-006	Idem	RAL 9010 blanc pur	4,5
6293 526-006	Idem	RAL 9010 blanc pur	5,0
6293 528-006	Idem	RAL 9010 blanc pur	5,5
6293 530-006	Idem	RAL 9010 blanc pur	6,0
6293 532-006	Idem	RAL 9010 blanc pur	6,5
6293 522-901	Capot en alu Oliva	RAL 9001 blanc crème	4,0
6293 524-901	Idem	RAL 9001 blanc crème	4,5
6293 526-901	Idem	RAL 9001 blanc crème	5,0
6293 528-901	Idem	RAL 9001 blanc crème	5,5
6293 530-901	Idem	RAL 9001 blanc crème	6,0
6293 532-901	Idem	RAL 9001 blanc crème	6,5
6293 520-755	Capot en alu Oliva (* = granité)	RAL 7016 gris anthracite*	3,5
6293 522-755	Idem	RAL 7016 gris anthracite*	4,0
6293 524-755	Idem	RAL 7016 gris anthracite*	4,5
6293 526-755	Idem	RAL 7016 gris anthracite*	5,0
6293 528-755	Idem	RAL 7016 gris anthracite*	5,5
6293 530-755	Idem	RAL 7016 gris anthracite*	6,0
6293 532-755	Idem	RAL 7016 gris anthracite*	6,5
6293 522-916 #	Capot en alu Oliva	RAL 9016 blanc sign.	4,0
6293 526-916 #	Idem	RAL 9016 blanc sign.	5,0
6293 530-916 #	Idem	RAL 9016 blanc sign.	6,0
6293 532-916 #	Idem	RAL 9016 blanc sign.	6,5
 4211 130-080	Bande de finition nylon pour capot	Noir	50
4211 132-080	Idem	Blanc	50
 6293 310-000	Coffre arrondi alu Oliva	Brut	3,5
6293 311-000	Idem	Brut	4,0
6293 312-000	Idem	Brut	4,5
6293 313-000	Idem	Brut	5,0
6293 314-000	Idem	Brut	5,5
6293 315-000	Idem	Brut	6,0
6293 316-000	Idem	Brut	6,5
6293 310-016	Coffre arrondi alu Oliva	Anodisé	3,5
6293 311-016	Idem	Anodisé	4,0
6293 312-016	Idem	Anodisé	4,5
6293 313-016	Idem	Anodisé	5,0
6293 314-016	Idem	Anodisé	5,5
6293 315-016	Idem	Anodisé	6,0
6293 316-016	Idem	Anodisé	6,5

= L'article sera épuisé. Commandes spéciales sont possibles.

No. d'article	Désignation	Coloris	Longueur M ¹ Emballage
6293 310-006	Coffre arrondi alu Oliva	RAL 9010 blanc pur	3,5
6293 311-006	Idem	RAL 9010 blanc pur	4,0
6293 312-006	Idem	RAL 9010 blanc pur	4,5
6293 313-006	Idem	RAL 9010 blanc pur	5,0
6293 314-006	Idem	RAL 9010 blanc pur	5,5
6293 315-006	Idem	RAL 9010 blanc pur	6,0
6293 316-006	Idem	RAL 9010 blanc pur	6,5
6293 311-901	Coffre arrondi alu Oliva	RAL 9001 blanc crème	4,0
6293 312-901	Idem	RAL 9001 blanc crème	4,5
6293 313-901	Idem	RAL 9001 blanc crème	5,0
6293 314-901	Idem	RAL 9001 blanc crème	5,5
6293 315-901	Idem	RAL 9001 blanc crème	6,0
6293 316-901	Idem	RAL 9001 blanc crème	6,5
6293 310-755	Coffre arrondi alu Oliva (* = granité)	RAL 7016 gris anthracite*	3,5
6293 311-755	Idem	RAL 7016 gris anthracite*	4,0
6293 312-755	Idem	RAL 7016 gris anthracite*	4,5
6293 313-755	Idem	RAL 7016 gris anthracite*	5,0
6293 314-755	Idem	RAL 7016 gris anthracite*	5,5
6293 315-755	Idem	RAL 7016 gris anthracite*	6,0
6293 316-755	Idem	RAL 7016 gris anthracite*	6,5
6293 311-916 #	Coffre arrondi alu Oliva	RAL 9016 blanc sign.	4,0
6293 313-916 #	Idem	RAL 9016 blanc sign.	5,0
6293 315-916 #	Idem	RAL 9016 blanc sign.	6,0
6293 316-916 #	Idem	RAL 9016 blanc sign.	6,5
4210 142-000	Vis autoforante tête fraisée/cruciforme M 4,2 x 32 mm en inox (pour la fixation du coffre à la platine de montage)		100
4210 315-000	Profil en nylon dur, incl. 2 bandes adhésives, pour profil support de la toile	Gris	5,0
4210 256-008	Support central en alu	RAL 7035 gris clair	
4210 256-006	Idem	RAL 9010 blanc pur	
4210 256-901	Idem	RAL 9001 blanc crème	
4210 256-755	Idem (* = granité)	RAL 7016 gris anthracite*	
4210 256-916 #	Idem	RAL 9016 blanc sign.	

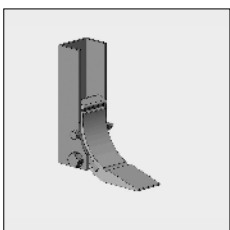
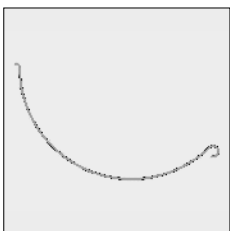
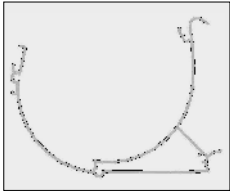

= L'article sera épuisé. Commandes spéciales sont possibles.

Oliva® banne coffre

No. d'article	Désignation	Coloris	Longueur M ¹ Emballage
---------------	-------------	---------	--------------------------------------

En cas d'utilisation d'une bande murale en acier, remplissez le support central avec:



4211 150-000	Écrou bourrelet M10, en inox		50
--------------	------------------------------	--	----

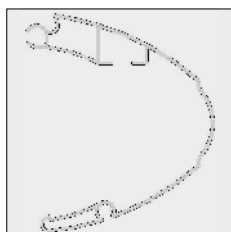

6293 320-000	Barre de charge en alu Oliva	Brut	3,5
6293 321-000	Idem	Brut	4,0
6293 322-000	Idem	Brut	4,5
6293 323-000	Idem	Brut	5,0
6293 324-000	Idem	Brut	5,5
6293 325-000	Idem	Brut	6,0
6293 326-000	Idem	Brut	6,5

6293 320-016	Barre de charge en alu Oliva	Anodisé	3,5
6293 321-016	Idem	Anodisé	4,0
6293 322-016	Idem	Anodisé	4,5
6293 323-016	Idem	Anodisé	5,0
6293 324-016	Idem	Anodisé	5,5
6293 325-016	Idem	Anodisé	6,0
6293 326-016	Idem	Anodisé	6,5

6293 320-006	Barre de charge en alu Oliva	RAL 9010 blanc pur	3,5
6293 321-006	Idem	RAL 9010 blanc pur	4,0
6293 322-006	Idem	RAL 9010 blanc pur	4,5
6293 323-006	Idem	RAL 9010 blanc pur	5,0
6293 324-006	Idem	RAL 9010 blanc pur	5,5
6293 325-006	Idem	RAL 9010 blanc pur	6,0
6293 326-006	Idem	RAL 9010 blanc pur	6,5

6293 321-901	Barre de charge en alu Oliva	RAL 9001 blanc crème	4,0
6293 322-901	Idem	RAL 9001 blanc crème	4,5
6293 323-901	Idem	RAL 9001 blanc crème	5,0
6293 324-901	Idem	RAL 9001 blanc crème	5,5
6293 325-901	Idem	RAL 9001 blanc crème	6,0
6293 326-901	Idem	RAL 9001 blanc crème	6,5

6293 320-755	Barre de charge en alu Oliva (* = granité)	RAL 7016 gris anthracite*	3,5
6293 321-755	Idem	RAL 7016 gris anthracite*	4,0
6293 322-755	Idem	RAL 7016 gris anthracite*	4,5
6293 323-755	Idem	RAL 7016 gris anthracite*	5,0
6293 324-755	Idem	RAL 7016 gris anthracite*	5,5
6293 325-755	Idem	RAL 7016 gris anthracite*	6,0
6293 326-755	Idem	RAL 7016 gris anthracite*	6,5

= L'article sera épuisé. Commandes spéciales sont possibles.

No. d'article	Désignation	Coloris	Longueur M ¹ Emballage
6293 321-916	# Barre de charge en alu Oliva	RAL 9016 blanc sign.	4,0
6293 323-916	# Idem	RAL 9016 blanc sign.	5,0
6293 325-916	# Idem	RAL 9016 blanc sign.	6,0
6293 326-916	# Idem	RAL 9016 blanc sign.	6,5

Autres accessoires nécessaires:

- Tubes d'enroulement, voir chapitre 1
- Bras articulés et accessoires, voir chapitre 2

