

Hoofdstuk 2 DE VERSCHILLENDE somfy® SYSTEMEN

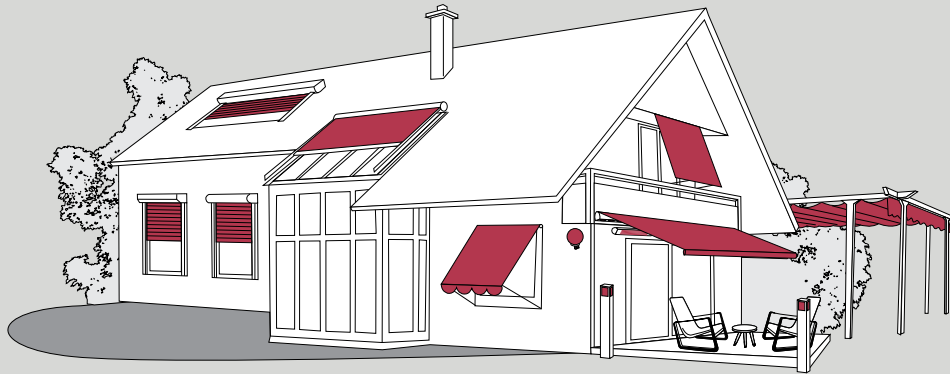

WIRED TECHNOLOGY™

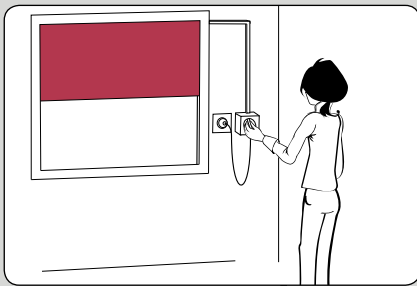

Bedrade bediening voor besturing van één of enkele Somfy producten.

- Bediening per product vanaf een vast punt.
- Eenvoudige bediening met de functies omhoog, omlaag en stop.
- Volledige bedrading en kabelgootjes nodig van motor via schakelaar naar voeding.
- Niet mogelijk om verschillende producten als groep te bedienen.
- Uitbreiden is beperkt.

RADIO TECHNOLOGY SOMFY®

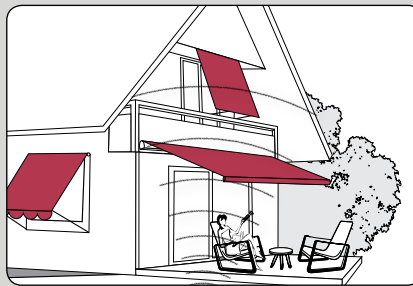

Meerkanaals afstandsbediening voor besturing van één of meerdere Somfy producten.

- Vanaf elke plaats in en rondom de woning kunt u één of meerdere producten afzonderlijk of gelijktijdig omhoog en omlaag sturen of stoppen op elke gewenste positie.
- Minimale bekabeling nodig.
- Voor elk type zonweringsproduct heeft Somfy een specifieke RTS motor.
- Geschikt voor binnen- of buitenzonwering, rolluiken en garagedeuren.
- Gemakkelijk uitbreidbaar met o.a. zon- en windsensor.
- Geen terugkoppeling op de bediening
- Niet mogelijk om uit te breiden met niet-Somfy producten.
- Ontvangstbereik, 20 meter door 2 betonnen muren.
- Koppelbaar aan de Tahoma - Smart Home box.

io-homecontrol® by Somfy

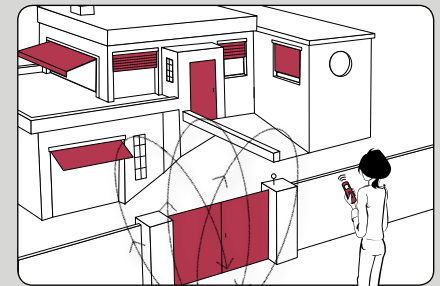

Meerkanaals afstandsbediening met terugkoppeling voor besturing van één of meerdere producten van Somfy en andere io-homecontrol® partners.

- Uitgebreid huisautomatiseringssysteem van nauw samenwerkende merkfabrikanten.
- Met de intelligente afstandsbediening kunt u uw zonwering, rolluiken, dakvensters en verlichting van Somfy en producten van io-homecontrol® partners zoals sloten, verwarming en airco's bedienen.
- Automatische bediening op tijd klok, zonen windsensoren.
- Minimale bekabeling nodig.
- Na elke besturingsopdracht krijgt u een signaal en bevestiging op het display of de opdracht correct is uitgevoerd.
- Zeer veel uitbreidingsmogelijkheden.
- Ontvangstbereik, 20 meter door 2 betonnen muren.
- Koppelbaar aan de Tahoma - Smart Home box.

* Op bestelling leverbaar, levertijd i.o.

= Artikel wordt uitverkocht. Speciale bestelling eventueel mogelijk.





Bediening
draadloos
Geschikt
vanaf Ø





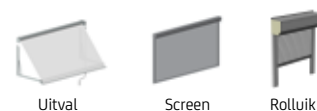

pagina

Product zonder mechanische aanslag			Knikarm	Uitval	Screen	Serre	Markies	Rolluik	
LS 40		40		•	•			•	27
LT 50 HiPro		50	•	•	•	•	•	•	28
LT 50 HiPro CSI (met noodhandbediening)		50						•	29
LT 60 HiPro		60	•			•		•	30
LT 60 HiPro CSI (met noodhandbediening)		60						•	31
Product met mechanische aanslag									
Orea 50 WT		50	•	•	•	•			34
Orea 60 WT		60	•			•			35
Motoren met obstakel detectie									
Ilmo 50 WT		50		•	•			•	32
Ilmo 50 S WT		50						•	33
RTS									
Product zonder mechanische aanslag			Knikarm	Uitval	Screen	Serre	Markies	Rolluik	
Altus 40 RTS	•	40		•	•			•	36
Altus 50 RTS	•	50	•	•	•	•	•	•	37
Altus 50 RTS 12	•	50	•	•	•	•	•	•	38
Altus 60 RTS	•	60	•			•		•	39
Product met mechanische aanslag									
Orea 50 RTS	•	50	•	•	•	•			42
Orea 60 RTS	•	60	•			•			43
Motoren met obstakel detectie									
Oximo Wire free 40 RTS	•	40		•	•			•	40
Oximo 50 RTS	•	50						•	41
io Home Control									
Product zonder mechanische aanslag			Knikarm	Uitval	Screen	Serre	Markies	Rolluik	
Altus RS 50 io	•	50						•	54
Altus RS 60 io	•	60						•	55
Sunilus screen 50 io	•	50		•	•		•	•	58
Sunilus 50 io	•	50	•	•	•	•	•		59
Sunilus 60 io	•	60	•			•			60
Motoren met obstakel detectie									
RS 100 io	•	50						•	53
Oximo 40 io	•	50						•	56
Oximo 50 io	•	50						•	57
Maestria 50+ io	•	50			•				61
Sunea 40 io	•	50		•	•				62
Sunea screen 50 io	•	50		•	•				63
Sunea 50 io	•	50	•	•	•	•			64
Sunea 60 io	•	60	•			•			65

* Op bestelling leverbaar, levertijd i.o.
NB: alle Somfy producten die niet in dit hoofdstuk staan vermeld zijn op bestelling leverbaar

LS 40



-  Voedingsspanning en frequentie 230 V~ / 50 Hz.
-  Beschermingsklasse IP 44 (spatwaterdicht)
-  5 Jaar garantie
-  Eindafstelling met verzonken draaistift
-  Dezelfde motorkop en accessoires als Altus 40 RTS
-  Zeer korte motor (Dubbele isolatie > geen aardedraad nodig)
-  Met 2,5 meter 3-aderig wit VVF snoer en motornok 10 mm

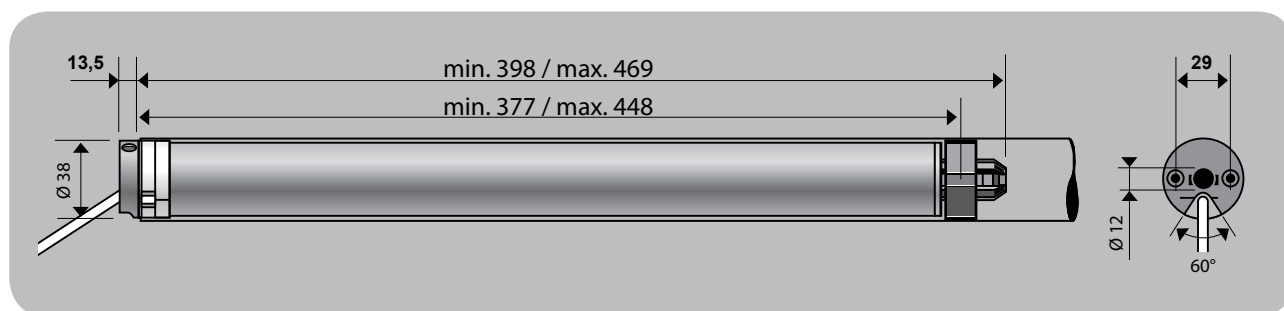
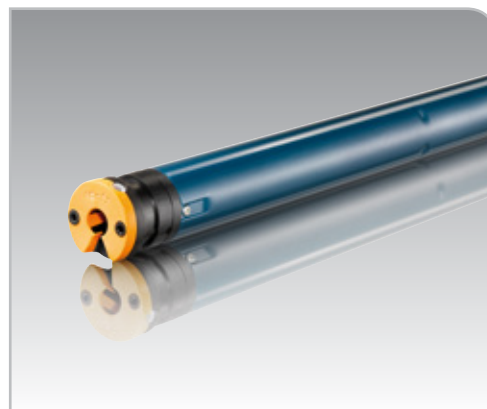

Technische gegevens LS 40

MOTORTYPE	KOPPEL	TOERENTAL	VERMOGEN	AMPÈRE	ARTIKELNUMMER	ARTIKELNUMMER
					AVZ/ZTB	REFLEX
LS 40 Short 4/16	4 Nm	16	80 W	0,39 A	4001 601-000	744 41 04-000
LS 40 9/16	9 Nm	16	110 W	0,52 A	4001 602-000	744 41 09-000
LS 40 13/10	13 Nm	10	110 W	0,52 A	4001 603-000	744 41 13-000

Specifieke kenmerken nieuwe versie:







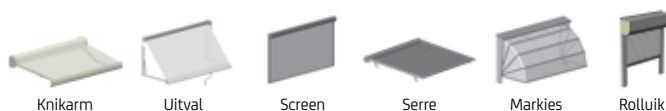

- Nieuwe rem voor het geruisloos stoppen van de toepassing
- nieuwe overbrenging
- Lengte van de motor vergroot (niet bij LS 40 Short)

* Op bestelling leverbaar, levertijd i.o.
= Artikel wordt uitverkocht. Speciale bestelling eventueel mogelijk.



LT 50 HiPro



-  Voedingsspanning en frequentie 230 V~ / 50 Hz.
-  Beschermingsklasse IP 44 (spatwaterdicht)
-  5 Jaar garantie
-  Eenvoudige installatie en afstelling
-  Eindafstelling d.m.v. druktoetsen (grote nauwkeurigheid)
-  Universele accessoires HiPro lijn
-  Met 3 meter 4-aderig wit VVF snoer (bij 17 omw./min. incl. Vectran)
-  Met 2,5 meter 4-aderig wit VVF snoer (bij 12 omw./min. excl. Vectran)

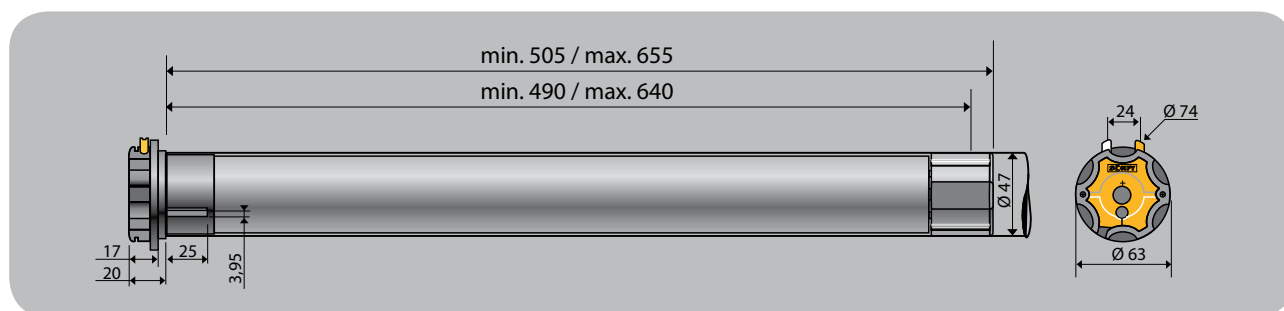
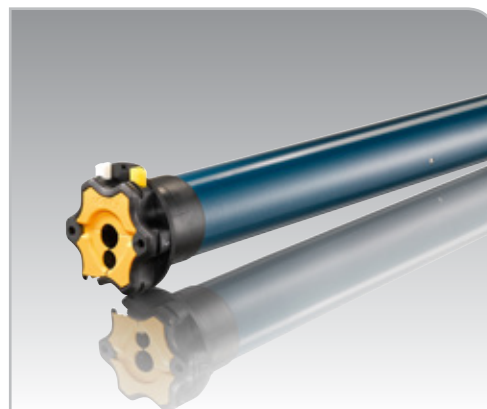

Technische gegevens LT 50 HiPro

MOTORTYPE	KOPPEL	TOERENTAL	VERMOGEN	AMPÈRE	ARTIKELNUMMER	
					AVZ/ZTB	REFLEX
Ariane 6/17	6 Nm	17	90 W	0,45 A	4000 840-000	744 50 06-000
Ceres 8/12	8 Nm	12	90 W	0,40 A	4001 512-000	744 51 08-000
Ceres 8/17	8 Nm	17	90 W	0,45 A	4000 841-000	744 50 08-000
Jet 10/12	10 Nm	12	90 W	0,45 A	4001 381-000	744 51 10-000
Jet 10/17	10 Nm	17	120 W	0,50 A	4000 842-000	744 50 10-000
Atlas 15/17	15 Nm	17	140 W	0,65 A	4000 843-000	744 50 15-000
Meteor 20/12	20 Nm	12	140 W	0,65 A	4001 383-000	744 51 20-000
Meteor 20/17	20 Nm	17	160 W	0,75 A	4000 844-000	744 50 20-000
Gemini 25/17	25 Nm	17	170 W	0,80 A	4000 845-000	744 50 25-000
Helios 30/12	30 Nm	12	160 W	0,75 A	4001 309-000	7445 130-000
Helios 30/17	30 Nm	17	240 W	1,10 A	4000 846-000	744 50 30-000
Apollo 35/17	35 Nm	17	240 W	1,10 A	4000 847-000	744 50 35-000
Mariner 40/12	40 Nm	12	240 W	1,10 A	4001 385-000	7445 140-000
Mariner 40/17	40 Nm	17	270 W	1,20 A	4000 851-000	744 50 40-000
Vectran 50/12	50 Nm	12	240 W	1,10 A	4000 849-000	744 50 50-000

* Op bestelling leverbaar, levertijd i.o.

= Artikel wordt uitverkocht. Speciale bestelling eventueel mogelijk.

LT 50 HiPro CSI (met noodhandbediening)



Rolluik

2
Somfy

- Voedingsspanning en frequentie 230 V~ / 50 Hz.
- Beschermingsklasse IP 44 (spatwaterdicht)
- 5 Jaar garantie
- Eindafstelling d.m.v. druktoetsen (grote nauwkeurigheid)
- Kan direct op de kapsteun gemonteerd worden
- Universele accessoires HiPro lijn (adapter en meenemer)
- Met 3 meter 4-aderig wit VVF snoer

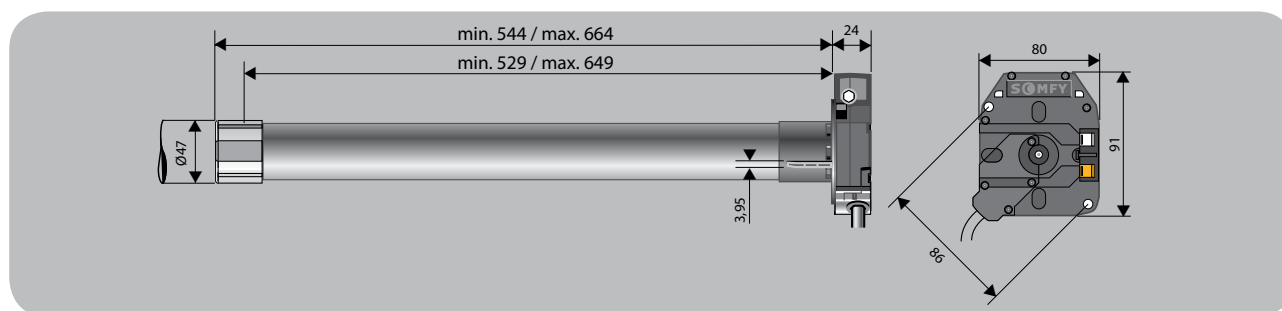
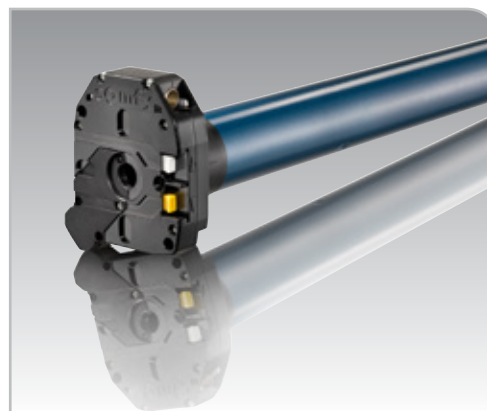

Technische gegevens LT 50 HiPro CSI

MOTORTYPE	KOPPEL	TOERENTAL	VERMOGEN	AMPÈRE	ARTIKELNUMMER	
					AVZ/ZTB	REFLEX
Jet 10/17 CSI	10 Nm	17	120 W	0,50 A	-	744 10 10-000
Meteor 20/17 CSI	20 Nm	17	160 W	0,75 A	-	744 10 20-000
Helios 30/17 CSI	30 Nm	17	240 W	1,10 A	-	744 10 30-000
Mariner 40/17 CSI	40 Nm	17	270 W	1,20 A	-	744 10 40-000
Vectran 50/12 CSI	50 Nm	12	240 W	1,10 A	-	744 10 50-000

As voor noodbediening Somfy 165x7 mm 744 70 07-000

* Op bestelling leverbaar, levertijd i.o.
= Artikel wordt uitverkocht. Speciale bestelling eventueel mogelijk.



LT 60 HiPro

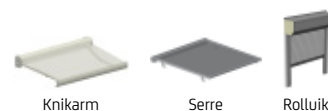

- Voedingsspanning en frequentie 230 V~ / 50 Hz.
- Beschermingsklasse IP 44 (spatwaterdicht)
- 5 Jaar garantie
- Eenvoudige installatie en afstelling
- Eindafstelling d.m.v. druktoetsen (grote nauwkeurigheid)
- Universele accessoires HiPro lijn
- Met 3 meter 4-aderig wit VVF snoer

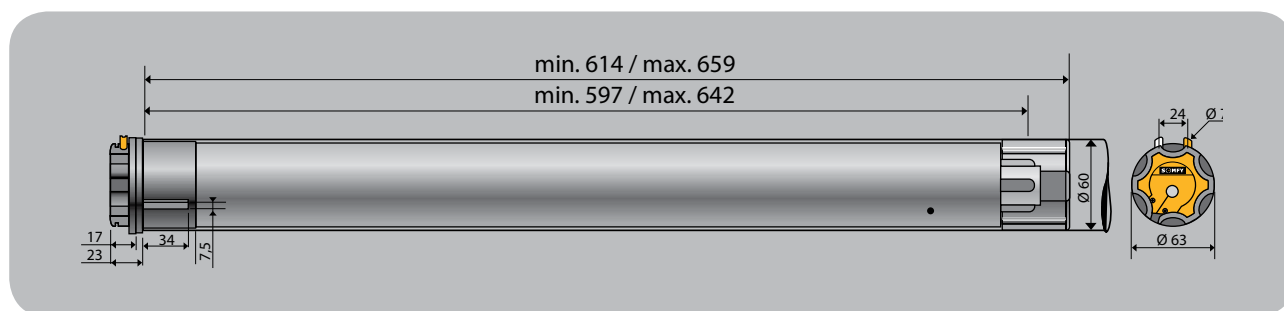
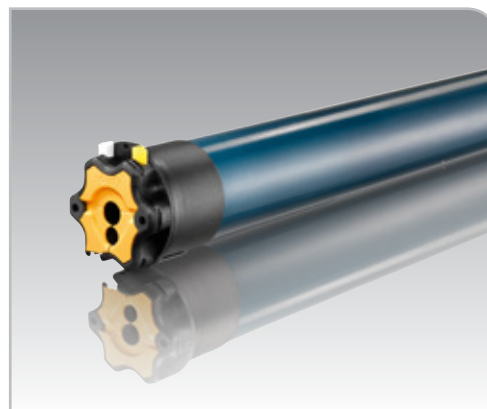

Technische gegevens LT 60 HiPro

MOTORTYPE	KOPPEL	TOERENTAL	VERMOGEN	AMPÈRE	ARTIKELNUMMER	ARTIKELNUMMER
					AVZ/ZTB	REFLEX
Vega 60/12	60 Nm	12	240 W	1,05 A	4000 931-000	744 60 06-000
Antares 70/17	70 Nm	17	350 W	1,50 A	4001 361-000	744 60 07-000
Sirius 80/12	80 Nm	12	290 W	1,25 A	4000 932-000	744 60 08-000
Titan 100/12	100 Nm	12	350 W	1,50 A	4000 933-000	744 60 10-000
Taurus 120/12	120 Nm	12	400 W	1,80 A	4000 934-000	744 60 12-000

* Op bestelling leverbaar, levertijd i.o.

= Artikel wordt uitverkocht. Speciale bestelling eventueel mogelijk.

LT 60 HiPro CSI (met noodhandbediening)



Rolluik

- Voedingsspanning en frequentie 230 V~ / 50 Hz.
- Beschermingsklasse IP 44 (spatwaterdicht, met noodhandbediening)
- 5 Jaar garantie
- Eindafstelling d.m.v. druktoetsen (grote nauwkeurigheid)
- Kan direct op de kapsteun gemonteerd worden
- Universele accessoires HiPro lijn (adapter en meenemer)
- Met 3 meter 4-aderig wit VVF snoer

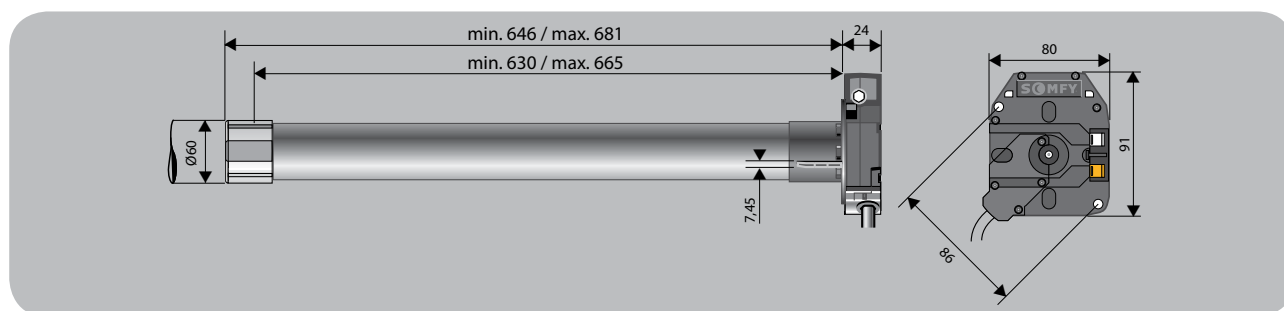
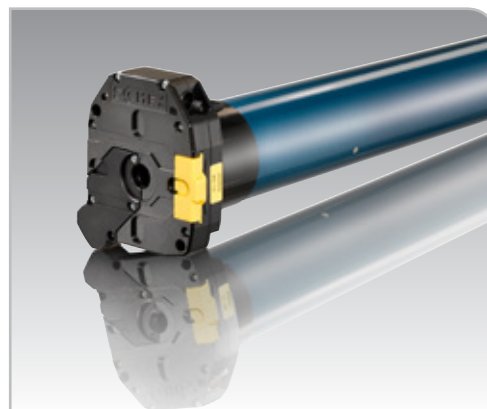

Technische gegevens LT 60 HiPro CSI

MOTORTYPE	KOPPEL	TOERENTAL	VERMOGEN	AMPÈRE	ARTIKELNUMMER	
					AVZ/ZTB	REFLEX
Vega 60/12 CSI	60 Nm	12	240 W	1,05 A	-	744 11 06-000
Sirius 80/12 CSI	80 Nm	12	290 W	1,25 A	-	744 11 08-000
Titan 100/12 CSI	100 Nm	12	350 W	1,50 A	-	744 11 10-000
Taurus 120/12 CSI	120 Nm	12	400 W	1,80 A	-	744 11 12-000

As voor noodbediening Somfy 165x7 mm 744 70 07-000

* Op bestelling leverbaar, levertijd i.o.
= Artikel wordt uitverkocht. Speciale bestelling eventueel mogelijk.



Ilmo 50 WT



Rolluik

- Voedingsspanning en frequentie 230 V~ / 50 Hz.
- Beschermingsklasse IP 44 (spatwaterdicht)
- 5 Jaar garantie
- Motor is voorzien van obstakel detectie in op- en neerrichting
- Kan beperkt parallel geschakeld worden
- Eindafstelling niet nodig
- Met 3 meter 4-aderig wit VVF snoer

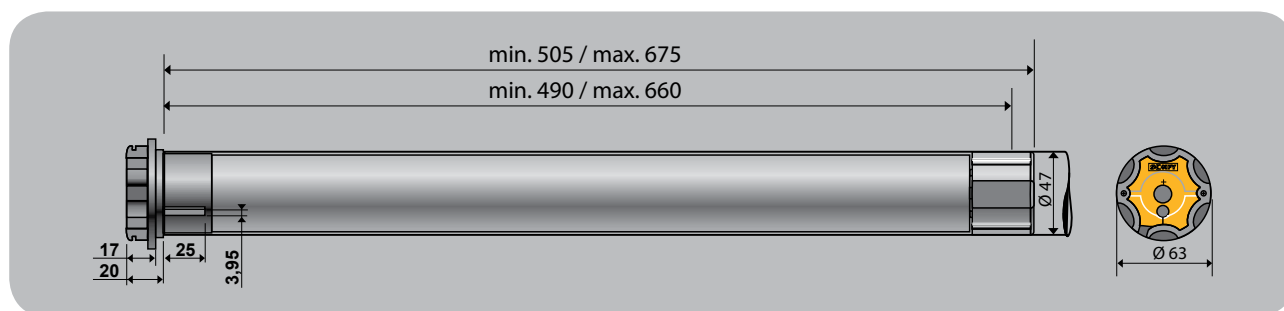
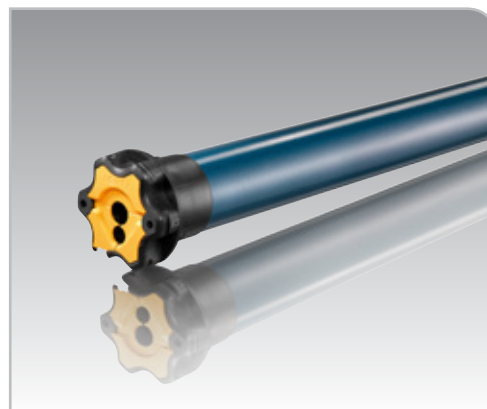

Technische gegevens Ilmo 50 WT

MOTORTYPE	KOPPEL	TOERENTAL	VERMOGEN	AMPÈRE	ARTIKELNUMMER	ARTIKELNUMMER
					AVZ/ZTB	REFLEX
Ilmo 50 6/17 WT	6 Nm	17	90 W	0,45 A	-	744 54 06-000
Ilmo 50 10/17 WT	10 Nm	17	120 W	0,50 A	-	744 54 10-000
Ilmo 50 15/17 WT	15 Nm	17	140 W	0,65 A	-	744 54 15-000
Ilmo 50 20/17 WT	20 Nm	17	160 W	0,75 A	-	744 54 20-000
Ilmo 50 30/17 WT	30 Nm	17	240 W	1,10 A	-	744 54 30-000
Ilmo 50 35/17 WT	35 Nm	17	240 W	1,10 A	-	744 54 40-000

Altijd gebruiken met anti-optil accessoires

* Op bestelling leverbaar, levertijd i.o.

= Artikel wordt uitverkocht. Speciale bestelling eventueel mogelijk.

Ilmo 50 S WT



Rolluik

- Voedingsspanning en frequentie 230 V~ / 50 Hz.
- Beschermingsklasse IP 44 (spatwaterdicht)
- 5 Jaar garantie
- Motor is voorzien van obstakel detectie in op- en neerrichting
- Kan beperkt parallel geschakeld worden, zeer korte motor
- Eindafstelling niet nodig
- Met 3 meter 4-aderig wit VVF snoer (incl. Ilmo WT Platine module)

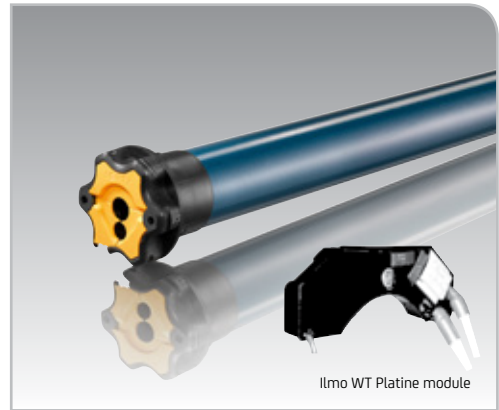

Ilmo WT Platine module

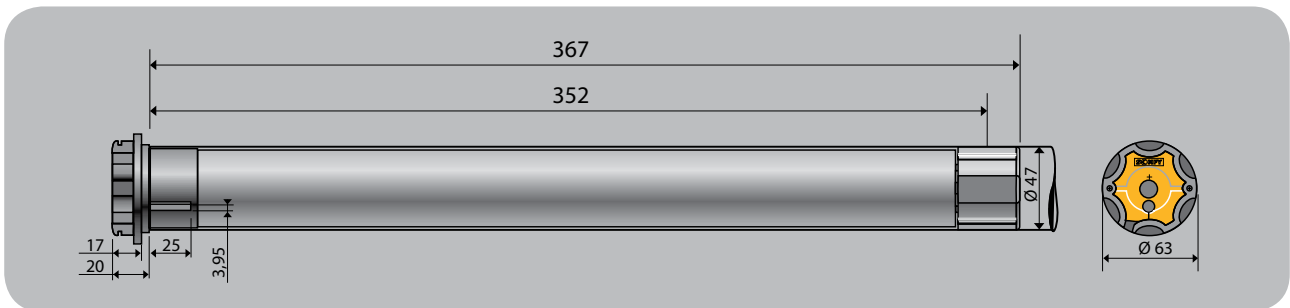

Technische gegevens Ilmo 50 S WT

MOTORTYPE	KOPPEL	TOERENTAL	VERMOGEN	AMPÈRE	ARTIKELNUMMER	ARTIKELNUMMER
					AVZ/ZTB	REFLEX
Ilmo S 50 6/17 WT	6 Nm	17	90 W	0,45 A	-	744 44 06-000

Altijd gebruiken met anti-optil accessoires

* Op bestelling leverbaar, levertijd i.o.
= Artikel wordt uitverkocht. Speciale bestelling eventueel mogelijk.



Orea 50 WT

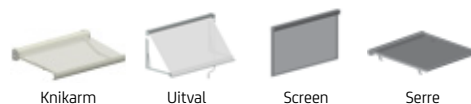

- Voedingsspanning en frequentie 230 V~ / 50 Hz.
- Beschermingsklasse IP 44 (spatwaterdicht)
- 5 Jaar garantie
- Eindafstelling d.m.v. universele afstelkabel
- Met doekrekcompensatie, voor producten met mechanische aanslag
- Parallelschakeling mogelijk
- Met 3 meter 4-aderig wit VVF snoer

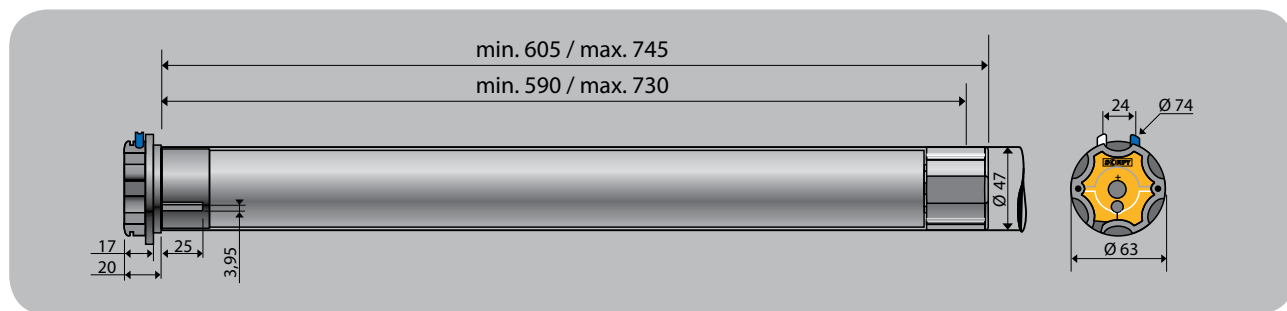
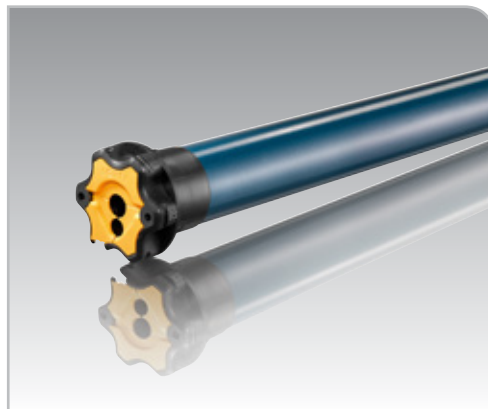

Technische gegevens Orea 50 WT

MOTORTYPE	KOPPEL	TOERENTAL	VERMOGEN	AMPÈRE	ARTIKELNUMMER	
					AVZ/ZTB	REFLEX
Orea 50 WT 6/17	6 Nm	17	90 W	0,45 A	4000 806-000	-
Orea 50 WT 10/17	10 Nm	17	120 W	0,50 A	4000 807-000	-
Orea 50 WT 15/17	15 Nm	17	140 W	0,65 A	4000 808-000	-
Orea 50 WT 20/17	20 Nm	17	160 W	0,75 A	4000 809-000	-
Orea 50 WT 25/17	25 Nm	17	170 W	0,80 A	4000 810-000	-
Orea 50 WT 30/17	30 Nm	17	240 W	1,10 A	4000 811-000	-
Orea 50 WT 35/17	35 Nm	17	240 W	1,10 A	4000 812-000	-
Orea 50 WT 40/17	40 Nm	17	270 W	1,20 A	4000 813-000	-
Orea 50 WT 50/12	50 Nm	12	240 W	1,10 A	4000 814-000	-

OMSCHRIJVING	AVZ / ZTB	REFLEX
Universele afstelkabel	4001 588-000	744 90 11-000

* Op bestelling leverbaar, levertijd i.o.
= Artikel wordt uitverkocht. Speciale bestelling eventueel mogelijk.

Orea 60 WT

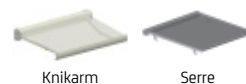

Knikarm

Serre

- Voedingsspanning en frequentie 230 V~ / 50 Hz.
- Beschermingsklasse IP 44 (spatwaterdicht)
- 5 Jaar garantie
- Eindafstelling d.m.v. universele afstelkabel
- Met doekrekcompensatie, voor producten met mechanische aanslag
- Parallelschakeling mogelijk
- Met 3 meter 4-aderig wit VVF snoer

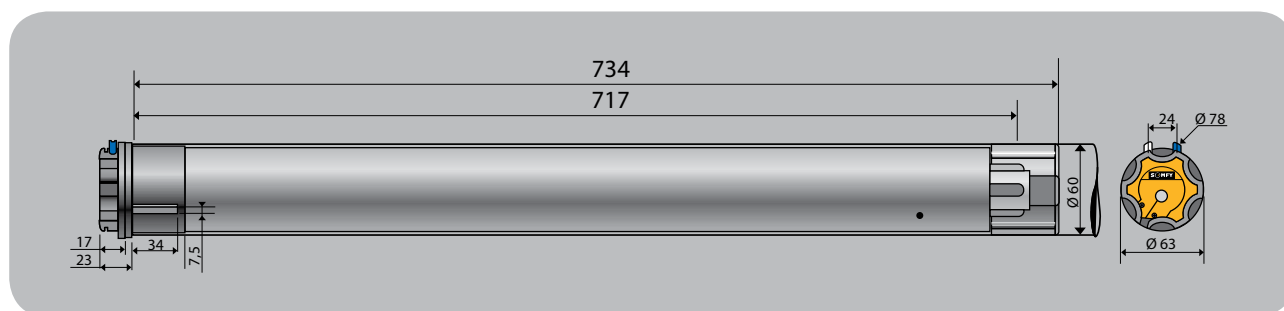
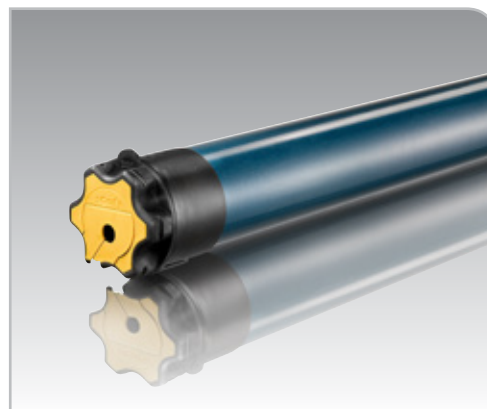

Technische gegevens Orea 60 WT

MOTORTYPE	KOPPEL	TOERENTAL	VERMOGEN	AMPÈRE	ARTIKELNUMMER	ARTIKELNUMMER
					AVZ/ZTB	REFLEX
Orea 60 WT 55/17	55 Nm	17	290 W	1,25 A	4000 820-000	-
Orea 60 WT 70/17	70 Nm	17	350 W	1,50 A	4000 821-000	-
Orea 60 WT 85/17	85 Nm	17	400 W	1,80 A	4000 822-000	-
Orea 60 WT 100/12	100 Nm	12	350 W	1,50 A	4000 823-000	-
Orea 60 WT 120/12	120 Nm	12	400 W	1,80 A	4000 824-000	-

OMSCHRIJVING	AVZ / ZTB	REFLEX
Universele afstelkabel	4001 588-000	744 90 11-000

* Op bestelling leverbaar, levertijd i.o.
= Artikel wordt uitverkocht. Speciale bestelling eventueel mogelijk.



Altus 40 RTS

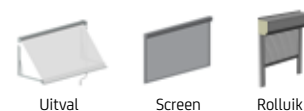

- Voedingsspanning en frequentie 230 V~ / 50 Hz.
- Beschermingsklasse IP 44 (spatwaterdicht)
- 5 Jaar garantie
- Eenvoudige installatie en afstelling
- Draadloos te bedienen en af te stellen (tussenpositie mogelijk)
- Zelfde motorkop en accessoires als LS 40, zeer korte motor
- Met 5 meter 2-aderig wit VVF snoer (Dubbele isolatie > geen aardedraad nodig)
- Max. bedienbaar door 12 RTS bedieningspunten en 3 sensoren RTS

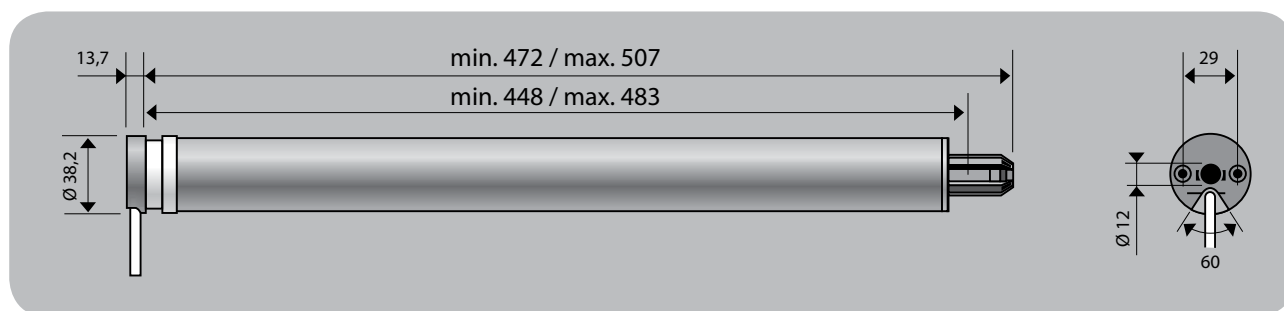
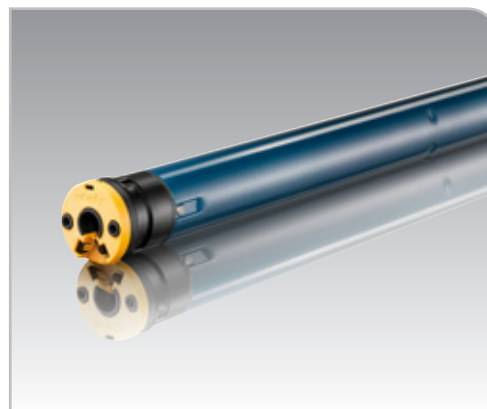

Technische gegevens Altus 40 RTS

MOTORTYPE	KOPPEL	TOERENTAL	VERMOGEN	AMPÈRE	ARTIKELNUMMER	ARTIKELNUMMER
					AVZ/ZTB	REFLEX
Altus 40 3/30 RTS	3 Nm	30	90 W	0,42 A	4001 604-000	744 56 03-000
Altus 40 4/16 RTS	4 Nm	16	80 W	0,39 A	4001 605-000	744 56 04-000
Altus 40 9/16 RTS	9 Nm	16	110 W	0,52 A	4001 606-000	744 56 09-000
Altus 40 13/10 RTS	13 Nm	10	110 W	0,52 A	4001 607-000	744 56 13-000

Specifieke kenmerken nieuwe versie: Zie Somfy LS40

* Op bestelling leverbaar, levertijd i.o.
= Artikel wordt uitverkocht. Speciale bestelling eventueel mogelijk.

Altus 50 RTS

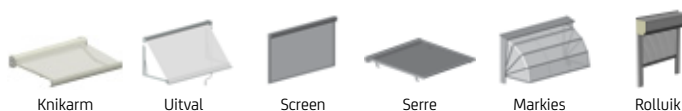

- Voedingsspanning en frequentie 230 V~ / 50 Hz.
- Beschermingsklasse IP 44 (spatwaterdicht)
- 5 Jaar garantie
- Eenvoudige installatie en afstelling
- Draadloos te bedienen en af te stellen (tussenpositie mogelijk)
- Met 5 meter 3-aderig wit VVF snoer
- Max. bedienbaar door 12 RTS bedieningspunten en 3 sensoren RTS

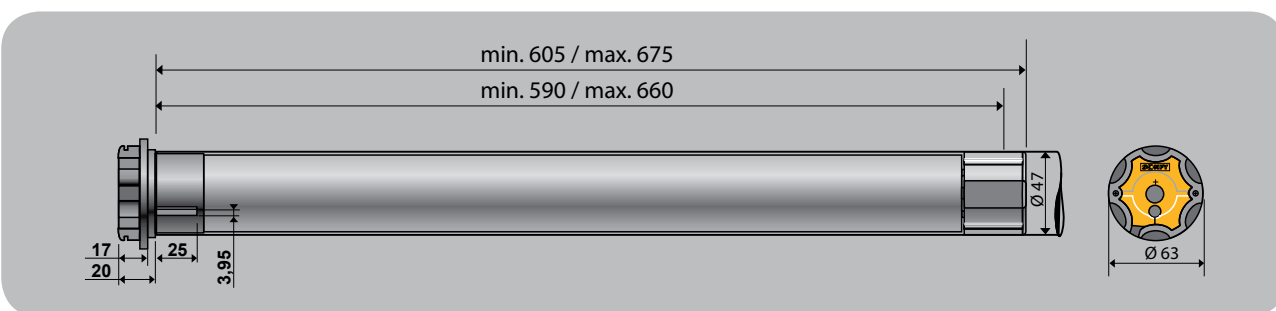
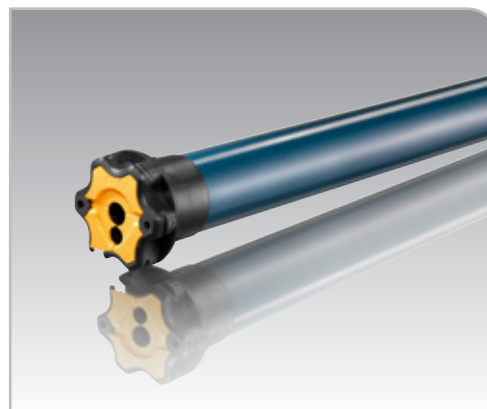

Technische gegevens Altus 50 RTS

MOTORTYPE	KOPPEL	TOERENTAL	VERMOGEN	AMPÈRE	ARTIKELNUMMER	
					AVZ/ZTB	REFLEX
Altus 50 6/17 RTS	6 Nm	17	90 W	0,45 A	4001 326-000	744 55 06-000
Altus 50 6/32 RTS	6 Nm	32	120 W	0,50 A	4001 353-000	744 58 06-000
Altus 50 10/17 RTS	10 Nm	17	120 W	0,50 A	4001 327-000	744 55 10-000
Altus 50 10/32 RTS	10 Nm	32	160 W	0,75 A	4001 354-000	744 58 10-000
Altus 50 15/17 RTS	15 Nm	17	140 W	0,65 A	4001 328-000	744 55 15-000
Altus 50 20/17 RTS	20 Nm	17	160 W	0,75 A	4001 329-000	744 55 20-000
Altus 50 25/17 RTS	25 Nm	17	170 W	0,80 A	4001 330-000	744 55 25-000
Altus 50 30/17 RTS	30 Nm	17	240 W	1,10 A	4001 331-000	744 55 30-000
Altus 50 35/17 RTS	35 Nm	17	240 W	1,10 A	4001 332-000	744 55 35-000
Altus 50 40/17 RTS	40 Nm	17	270 W	1,20 A	4001 333-000	744 55 40-000
Altus 50 50/12 RTS	50 Nm	12	240 W	1,10 A	4001 334-000	744 55 50-000

* Op bestelling leverbaar, levertijd i.o.
= Artikel wordt uitverkocht. Speciale bestelling eventueel mogelijk.



Altus 50 RTS 12

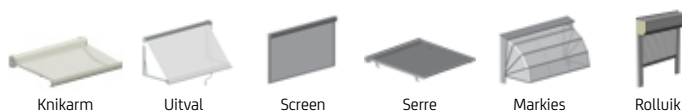

- Voedingsspanning en frequentie 230 V~ / 50 Hz.
- Beschermingsklasse IP 44 (spatwaterdicht)
- 5 Jaar garantie
- Eenvoudige installatie en afstelling
- Draadloos te bedienen en af te stellen (tussenpositie mogelijk)
- Met 2,5 meter 3-aderig wit VVF snoer
- Max. bedienbaar door 12 RTS bedieningspunten en 3 sensoren RTS

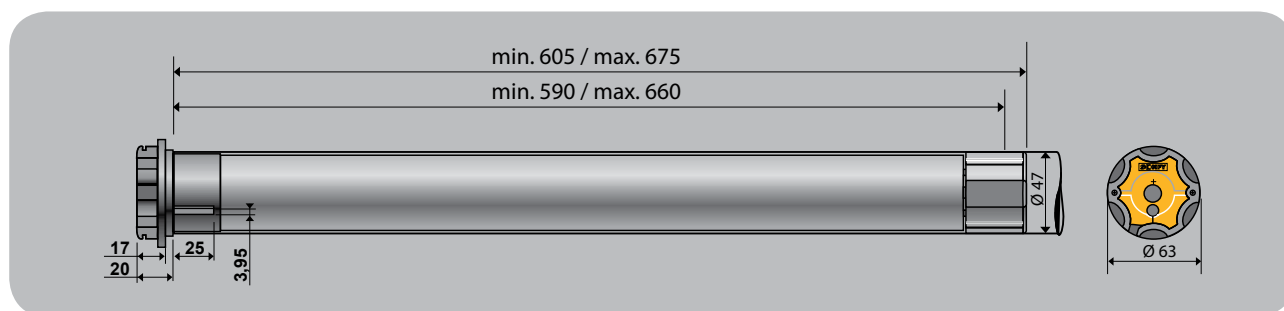
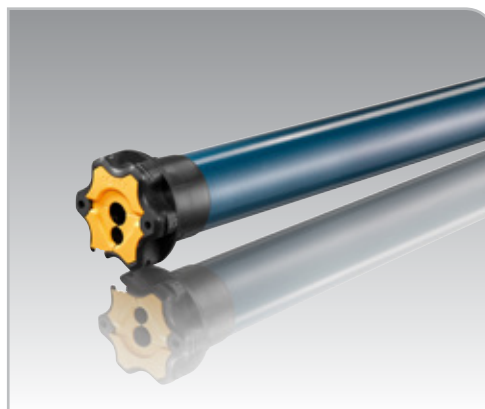

Technische gegevens Altus 50 RTS 12

MOTORTYPE	KOPPEL	TOERENTAL	VERMOGEN	AMPÈRE	ARTIKELNUMMER	ARTIKELNUMMER
					AVZ/ZTB	REFLEX
Altus 50 6/12 RTS	6 Nm	12	90 W	0,40 A	4000 922-000	744 53 06-000
Altus 50 10/12 RTS	10 Nm	12	90 W	0,45 A	4000 923-000	744 53 10-000
Altus 50 20/12 RTS	20 Nm	12	140 W	0,65 A	4000 924-000	744 53 20-000
Altus 50 30/12 RTS	30 Nm	12	160 W	0,75 A	4000 928-000	744 53 30-000
Altus 50 40/12 RTS	40 Nm	12	240 W	1,10 A	4000 921-000	744 53 40-000

* Op bestelling leverbaar, levertijd i.o.
= Artikel wordt uitverkocht. Speciale bestelling eventueel mogelijk.

Altus 60 RTS

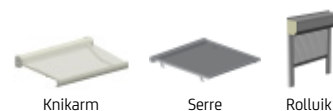

- Voedingsspanning en frequentie 230 V~ / 50 Hz.
- Beschermingsklasse IP 44 (spatwaterdicht)
- 5 Jaar garantie
- Eenvoudige installatie en afstelling
- Draadloos te bedienen en af te stellen (tussenpositie mogelijk)
- Met 5 meter 3-aderig wit VVF snoer
- Max. bedienbaar door 12 RTS bedieningspunten en 3 sensoren RTS

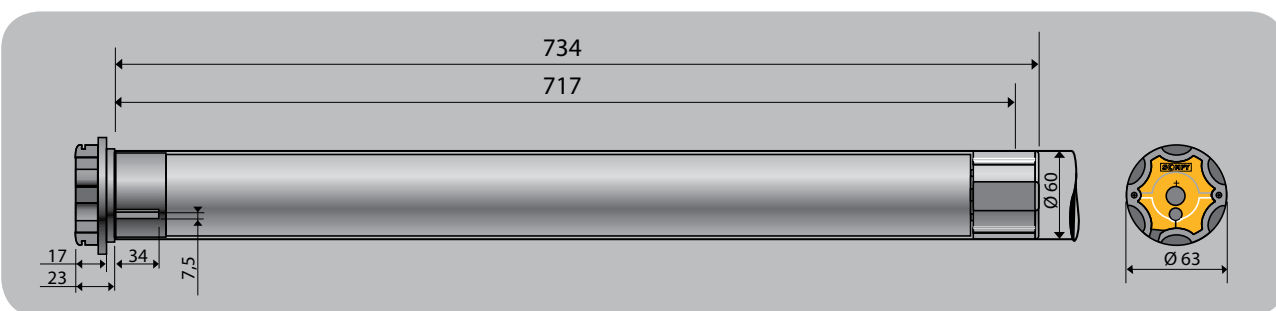
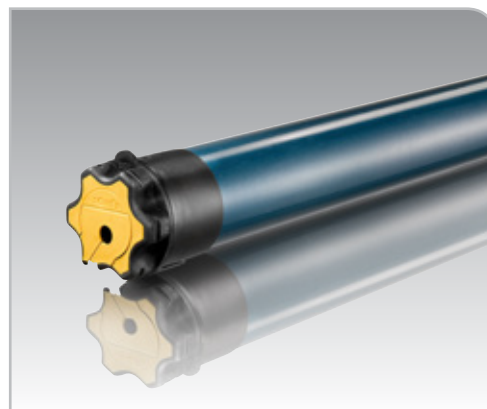

Technische gegevens Altus 60 RTS

MOTORTYPE	KOPPEL	TOERENTAL	VERMOGEN	AMPÈRE	ARTIKELNUMMER	
					AVZ/ZTB	REFLEX
Altus 60 55/17 RTS	55 Nm	17	290 W	1,25 A	4001 335-000	744 61 55-000
Altus 60 70/17 RTS	70 Nm	17	350 W	1,50 A	4001 336-000	744 61 70-000
Altus 60 85/17 RTS	85 Nm	17	400 W	1,80 A	4001 337-000	744 61 85-000
Altus 60 100/12 RTS	100 Nm	12	350 W	1,50 A	4001 338-000	744 61 10-000
Altus 60 120/12 RTS	120 Nm	12	400 W	1,80 A	4001 339-000	744 61 12-000

* Op bestelling leverbaar, levertijd i.o.
= Artikel wordt uitverkocht. Speciale bestelling eventueel mogelijk.



Oximo Wire Free 40 RTS



Rolluik

- ☞ Buismotor 12 Vdc met ingebouwde hoogfrequent ontvanger
- ☞ Batterij Pack NiMh 12 Vdc 2 Ah (afzonderlijk te bestellen)
- ☞ Zonnepaneel 12 V (afzonderlijk te bestellen)
- ☞ Eenvoudige installatie en afstelling
- ☞ Draadloos te bedienen en af te stellen (tussenpositie mogelijk)
- ☞ Zelfde motorkop en accessoires als LS 40, zeer korte motor
- ☞ Max. bedienbaar door 12 RTS bedieningspunten en 3 sensoren RTS
- ☞ Drukknop voor het uitschakelen van de voeding

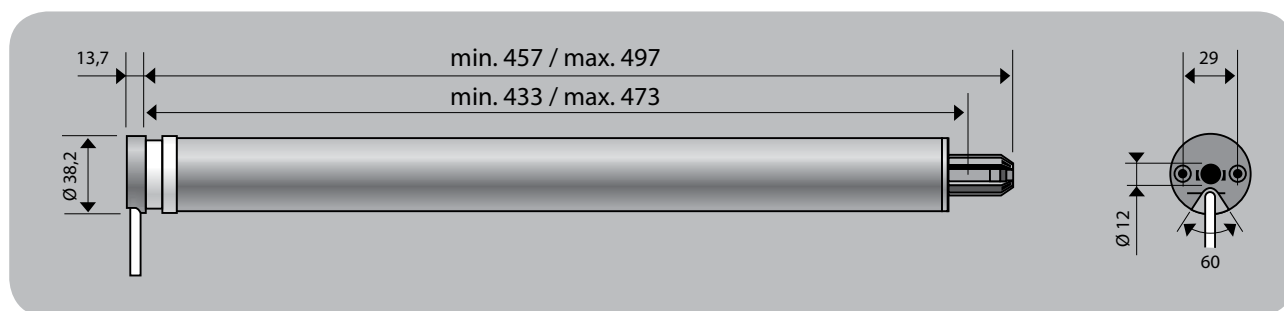
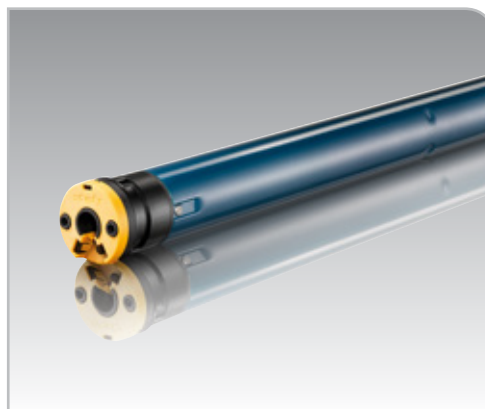

Technische gegevens Oximo Wire Free 40 RTS

MOTORTYPE	KOPPEL	TOERENTAL	ARTIKELNUMMER	ARTIKELNUMMER
			AVZ/ZTB	REFLEX
Oximo Wire Free 40 3/23 RTS	3 Nm	23	-	744 03 23-000 *
Oximo Wire Free 40 6/18 RTS	6 Nm	18	-	744 06 18-000 *
Oximo Wire Free 40 10/12 RTS	10 Nm	12	-	744 10 12-000 *

Accessoires Oximo Wire Free 40 RTS

TYPE	ARTIKELNUMMER	ARTIKELNUMMER
	AVZ/ZTB	REFLEX
Oximo Wire Free battery	-	744 04 42-000 *
Oximo Wire Free solarpaneel	-	744 04 43-000 *
Oximo Wire Free trafo	-	744 04 44-000 *
Batterijsteun	-	744 04 46-000 *

* Op bestelling leverbaar, levertijd i.o.

= Artikel wordt uitverkocht. Speciale bestelling eventueel mogelijk.

Oximo 50 RTS



Rolluik

Somfy 2

- Voedingsspanning en frequentie 230 V~ / 50 Hz.
- Beschermingsklasse IP 44 (spatwaterdicht)
- 5 Jaar garantie
- Eenvoudige installatie en afstelling (draadloos)
- Motor is voorzien van obstakel detectie in op- en neer richting
- Met 5 meter 3-aderig wit VVF snoer
- Max. bedienbaar door 12 RTS bedieningspunten en 1 tijdklok RTS
- Automatische tussenpositie voorgesprogrammeerd op de daglichtstand

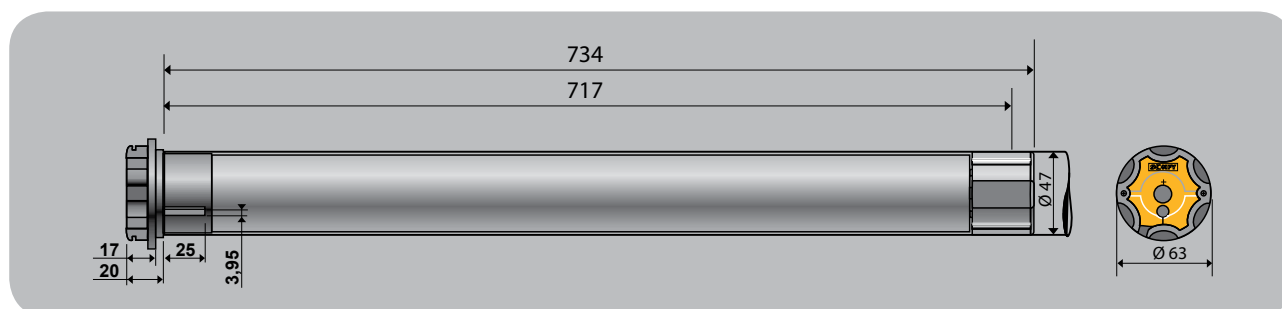
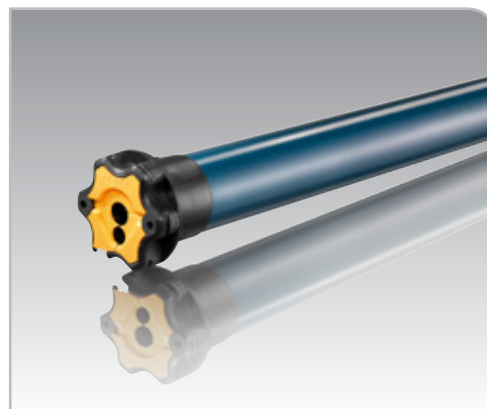

Technische gegevens Oximo 50 RTS

MOTORTYPE	KOPPEL	TOERENTAL	VERMOGEN	AMPÈRE	ARTIKELNUMMER	
					AVZ/ZTB	REFLEX
Oximo 50 6/17 RTS	6 Nm	17	90 W	0,45 A	-	744 52 06-000
Oximo 50 10/17 RTS	10 Nm	17	120 W	0,50 A	-	744 52 10-000
Oximo 50 15/17 RTS	15 Nm	17	140 W	0,65 A	-	744 52 15-000
Oximo 50 20/17 RTS	20 Nm	17	160 W	0,75 A	-	744 52 20-000
Oximo 50 30/17 RTS	30 Nm	17	240 W	1,10 A	-	744 52 30-000
Oximo 50 40/17 RTS	40 Nm	17	270 W	1,20 A	-	744 52 40-000

Bij voorkeur gebruiken met anti-optil accessoires

* Op bestelling leverbaar, levertijd i.o.

= Artikel wordt uitverkocht. Speciale bestelling eventueel mogelijk.



Orea 50 RTS

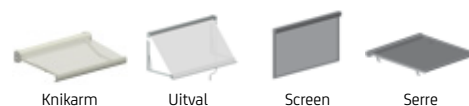

- Voedingsspanning en frequentie 230 V~ / 50 Hz.
- Beschermingsklasse IP 44 (spatwaterdicht)
- 5 Jaar garantie
- Eenvoudige installatie en afstelling
- Met doekrekcompensatie, voor producten met mechanische aanslag
- Draadloos te bedienen en af te stellen (tussenpositie mogelijk)
- Met 5 meter 3-aderig wit VVF snoer
- Max. bedienbaar door 12 RTS bedieningspunten en 3 sensoren RTS

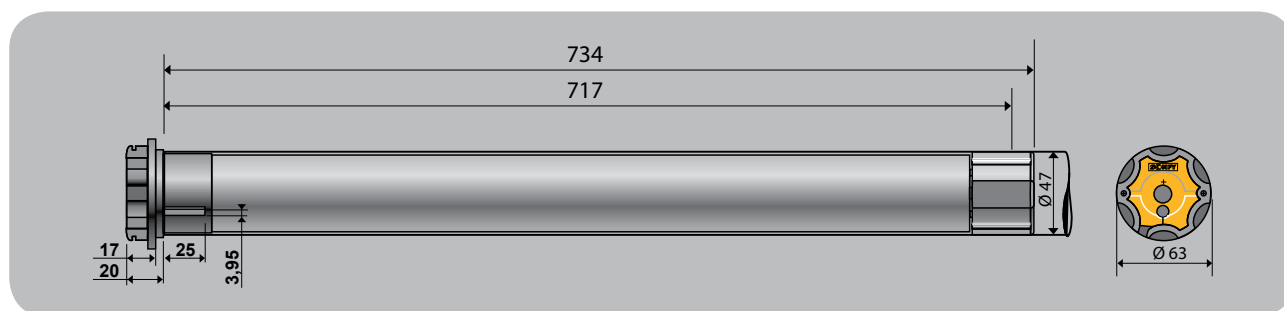
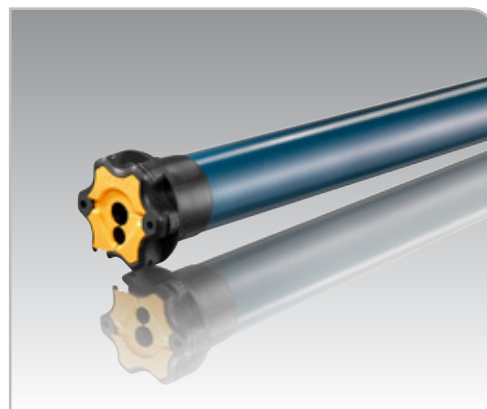

Technische gegevens Orea 50 RTS

MOTORTYPE	KOPPEL	TOERENTAL	VERMOGEN	AMPÈRE	ARTIKELNUMMER	
					AVZ/ZTB	REFLEX
Orea 50 6/17 RTS	6 Nm	17	90 W	0,45 A	4001 371-000	-
Orea 50 10/17 RTS	10 Nm	17	120 W	0,50 A	4001 372-000	-
Orea 50 15/17 RTS	15 Nm	17	140 W	0,65 A	4001 374-000	-
Orea 50 20/17 RTS	20 Nm	17	160 W	0,75 A	4001 376-000	-
Orea 50 25/17 RTS	25 Nm	17	170 W	0,80 A	4001 378-000	-
Orea 50 30/17 RTS	30 Nm	17	240 W	1,10 A	4001 380-000	-
Orea 50 35/17 RTS	35 Nm	17	240 W	1,10 A	4001 382-000	-
Orea 50 40/17 RTS	40 Nm	17	270 W	1,20 A	4001 384-000	-
Orea 50 50/12 RTS	50 Nm	12	240 W	1,10 A	4001 386-000	-

* Op bestelling leverbaar, levertijd i.o.

= Artikel wordt uitverkocht. Speciale bestelling eventueel mogelijk.

Orea 60 RTS



- Voedingsspanning en frequentie 230 V~ / 50 Hz.
- Beschermingsklasse IP 44 (spatwaterdicht)
- 5 Jaar garantie
- Eenvoudige installatie en afstelling
- Voor producten met een mechanische aanslag
- Draadloos te bedienen en af te stellen (tussenpositie mogelijk)
- Met 5 meter 3-aderig wit VVF snoer
- Max. bedienbaar door 12 RTS bedieningspunten en 3 sensoren RTS

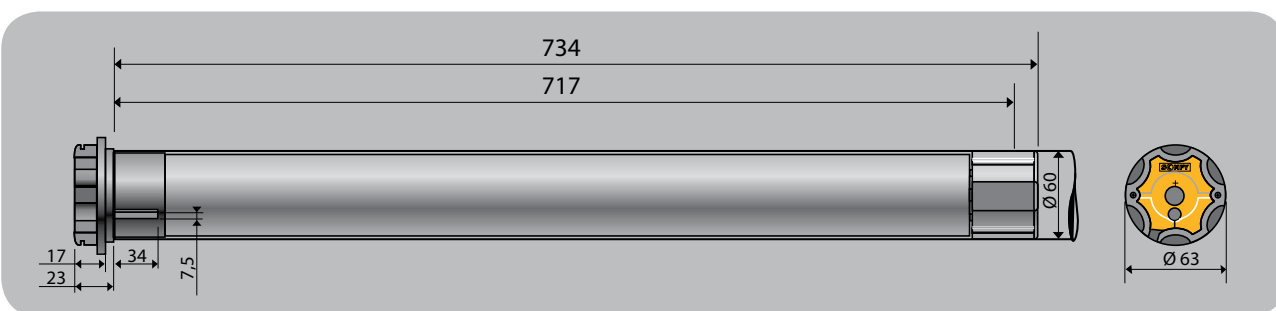
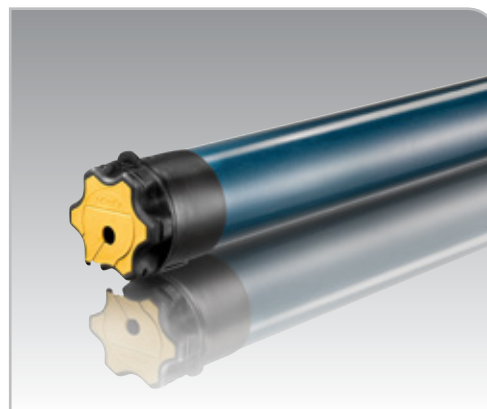

Technische gegevens Orea 60 RTS

MOTORTYPE	KOPPEL	TOERENTAL	VERMOGEN	AMPÈRE	ARTIKELNUMMER	
					AVZ/ZTB	REFLEX
Orea 60 55/17 RTS	55 Nm	17	290 W	1,25 A	4001 388-000	-
Orea 60 70/17 RTS	70 Nm	17	350 W	1,50 A	4001 390-000	-
Orea 60 85/17 RTS	85 Nm	17	400 W	1,80 A	4001 392-000	-
Orea 60 100/12 RTS	100 Nm	12	350 W	1,50 A	4001 387-000	-
Orea 60 120/12 RTS	120 Nm	12	400 W	1,80 A	4001 393-000	-

* Op bestelling leverbaar, levertijd i.o.
= Artikel wordt uitverkocht. Speciale bestelling eventueel mogelijk.



Bedieningen RTS motoren

	Omschrijving	AVZ/ZTB	REFLEX
 <p>Telis 1 Pure RTS Telis 4 Pure RTS Telis Soliris Pure RTS Telis 4 Soliris Pure RTS</p>	<p>Telis 1 Pure RTS (1-kanaal)</p> <p>Telis 4 Pure RTS (4 + 1-kanalen)</p> <p>Telis Soliris Pure RTS t.b.v. zon-/windautomaat</p> <p>Telis 4 Soliris Pure RTS t.b.v. zon-/windautomaat</p>	<p>4001 316-000</p> <p>4001 318-000</p> <p>4001 396-000</p> <p>4001 433-000</p>	<p>744 03 71-000</p> <p>744 03 74-000</p> <p>744 04 71-000</p> <p>744 04 74-000</p>
 <p>Telis 1 Silver RTS Telis 4 Silver RTS</p>	<p>Telis 1 Silver RTS (1-kanaal)</p> <p>Telis 4 Silver RTS (4 + 1-kanalen)</p>	<p>4001 313-000</p> <p>4001 317-000</p>	<p>744 03 91-000</p> <p>744 03 94-000</p>
 <p>Telis 1 Patio RTS Telis 4 Patio RTS Telis Soliris Patio RTS Telis 4 Soliris Patio RT</p>	<p>Telis 1 Patio RTS (1-kanaal)</p> <p>Telis 4 Patio RTS (4 + 1-kanalen)</p> <p>Telis Soliris Patio RTS t.b.v. zon-/windautomaat</p> <p>Telis 4 Soliris Patio RTS t.b.v. zon-/windautomaat</p>	<p>4001 322-000</p> <p>4001 319-000</p> <p>4001 401-000</p> <p>4001 405-000</p>	<p>744 03 81-000</p> <p>744 03 84-000</p> <p>744 04 81-000</p> <p>744 13 84-000</p>
 <p>Telis 1 Lounge RTS Telis 4 Lounge RTS</p>	<p>Telis 1 Lounge RTS (1-kanaal)</p> <p>Telis 4 Lounge RTS (4 + 1-kanalen)</p>	<p>4001 407-000</p> <p>4001 408-000</p>	<p>744 03 51-000</p> <p>744 03 54-000</p>
 <p>Keytis RTS Keygo RTS</p>	<p>Keytis 2 RTS (2-kanaals)</p> <p>Keygo 4 RTS (4-kanalen)</p>	<p>4001 409-000</p> <p>4001 428-000</p>	<p>744 03 62-000</p> <p>943 03 44-000</p>
 <p>Situo RTS Smooove origin RTS</p>	<p>Draadloze schakelaar: Situo RTS</p> <p>Draadloze schakelaar: Smooove origin RTS</p> <ul style="list-style-type: none"> • Display met batterij indicatie 	<p>4001 411-000</p> <p>4001 363-000</p>	<p>744 01 01-000</p> <p>744 04 70-000</p>
	<p>Batterij voor RTS zender type CR2430</p>	<p>4001 320-000</p>	<p>-</p>

* Op bestelling leverbaar, levertijd i.o.

= Artikel wordt uitverkocht. Speciale bestelling eventueel mogelijk.





Bedieningen RTS motoren

	Omschrijving	AVZ/ZTB	REFLEX
	Telis 1 Chronis RTS Pure <ul style="list-style-type: none"> 1-kanaals RTS wandzender met tijdskloofunctie Manuele bediening: is steeds mogelijk Automatische sturing via de klokfunctie 2 tijdsgroepen waarbij de dagen per groep vrij te kiezen zijn Er is geen zonsondergang functie ingebouwd. 	4001 415-000	744 03 00-000
	Telis 6 Chronis RTS Pure <ul style="list-style-type: none"> 6-kanaals RTS wandzender met tijdskloofunctie benaming en pictogram per kanaal instelbaar Maximaal 6 sturingen per dag instelbaar zonfunctie kan via de tijdskloof aan of uit gezet worden 	4001 442-000	744 02 84-000
	Telis 16 RTS Pure <ul style="list-style-type: none"> 16-kanaals RTS afstandsbediening benaming en pictogram per kanaal instelbaar geen zonfunctie mogelijk 	4001 435-000	744 03 76-000
	Soliris Sensor RTS Soliris Sensor RTS met aansl. voor regensensor <ul style="list-style-type: none"> Zon-/windautomaat en zon-/windsensor in één behuizing, voor besturing van één of meerdere RTS buismotoren Bediening met behulp van speciale afstandsbediening (Telis Soliris RTS). De Telis Soliris beschikt over een keuzeknop voor automatische of handmatige bediening Voedingsspanning 230 V~ / 50 Hz. Instelbaar windgrenswaarde: 10 tot 50 km/h Instelbaar zon: 0 tot 55 kLux Optioneel: regensensor aansluiting 	4001 394-000 4001 345-000	- -
	Regensensor Ondeis 230V <ul style="list-style-type: none"> Voor aansluiting op de Soliris RTS 'draadloze' zon-/windautomaat met aansl. voor regensensor 	4001 343-000	-
	Windsensor Eolis RTS <ul style="list-style-type: none"> Windsensor voor de besturing van één of meerdere RTS motoren Combineerbaar met RTS afstandsbedieningen Wind komt 2 seconden en wind gaat 30 seconden Voedingsspanning 230V/50Hz 	4001 424-000	-
	Binnenontvanger Centralis RTS2 (incl. kastje voor opbouw) <ul style="list-style-type: none"> Ontvanger voor binnen, voor aansturing van 1 standaard buismotor Ontvangstfrequentie 433,42 Mhz Voedingsspanning 220/240 V, 50/60 Hz Afm.: 83 x 83 x 48 mm (opbouw) Afm.: 81 x 81 x 45 mm (inbouw) 	4001 310-000	744 02 72-000

* Op bestelling leverbaar, levertijd i.o.

= Artikel wordt uitverkocht. Speciale bestelling eventueel mogelijk.



	Omschrijving	AVZ/ZTB	REFLEX
	<p>Universele RTS buitenontvanger</p> <ul style="list-style-type: none"> • Ontvanger voor buiten (IP 44), voor aansturing van 1 standaard buismotor • Instelling van 2 tussenposities mogelijk • Aanmelden zon-windautomaat mogelijk • Stuurtijd naar de motor 3 minuten • Ontvangstfrequentie 433,42 Mhz • Voedingsspanning 220/240 V, 50/60 Hz • Afm.: 110 x 110 x 40 mm 	4001 315-000	744 03 40-000
	<p>100% Draadloze zonsensor Sunis RTS</p> <ul style="list-style-type: none"> • Stuur aan de hand van de gemeten hoeveelheid zonlicht zonwering en/of rolluiken automatisch omlaag en omhoog. • Stroomvoorziening door geïntegreerde zonnecel. • Eenvoudig te programmeren met de Telis Soliris afstandsbediening. • Voorkeurspositie (my) in te stellen d.m.v. afstandsbediening. • Instelbereik lichtmeting: 5 tot 55 kLux. • Afm.: 100 x 100 x 49 mm. 	4001 412-000	-
	<p>100% draadloze windsensor Eolis 3D RTS</p> <ul style="list-style-type: none"> • Bewegingsensor, stuurt bij een bepaalde hoeveelheid windkracht het zonnescherm automatisch omhoog. • Wordt gemonteerd aan de voorlijst van het scherm. • Stroomvoorziening door 2x AAA batterij. • Eenvoudig te programmeren. • Afm.: 145 x 38 x 30 mm. <p>wit bronzal zwart</p>	4001 413-000 4001 419-000 4001 418-000	- - -
	<p>Draadloze tijd klok Chronis RTS Smart</p> <ul style="list-style-type: none"> • De schakeltijden kunnen voor iedere dag van de week anders geprogrammeerd worden • Inschakelbare toevalsgenerator (willekeurig 15 minuten voor of na de ingestelde schakeltijd) • Cosmic-programma (de tijd klok kan zich o.a. automatisch aanpassen aan veranderende zonsondergang-tijden) • Zendbereik: ± 20 m door 2 betonnen muren • Voeding: 2 Stuks 1,5V batterij type AAA LR03 • Afm.: 80 x 80 x 27 mm <p>(Uit programma in de loop van 2017)</p>	-	744 02 73-000

* Op bestelling leverbaar, levertijd i.o.

= Artikel wordt uitverkocht. Speciale bestelling eventueel mogelijk.

voor rolluiken	Omschrijving	AVZ/ZTB	REFLEX
	Motorbeugel met asgat vierkant 10 mm voor motoren serie 40.	-	744 40 00-000
	Motorsteun voor serie 50 Motorsteun voor rolluiken. Hartafstand 34 x 84 mm. Grootste diameter: Ø 110 mm.	-	744 50 00-000
	Motorsteun voor serie 50/60 motoren incl. borgclip	4000 936-068	744 50 01-000
	Somfy meenemer motoren serie 40 in buis 8-kant 40	-	744 04 41-000
	motoren serie 50 in buis 8-kant 50	-	744 50 51-000
	motoren serie 50 in buis 8-kant 60	-	744 50 61-000
	motoren serie 50/60 in buis 8-kant 70	-	744 50 71-000
	motoren serie 60 in buis 8-kant 102	-	744 60 89-000
	Somfy adapter motoren serie 40 in buis 8-kant 40	-	744 04 40-000
	motoren serie 50 in buis 8-kant 50	-	744 50 52-000
	motoren serie 50 in buis 8-kant 60	-	744 50 60-000
	motoren serie 50 in buis 8-kant 70	-	744 50 70-000
	motoren serie 60 in buis 8-kant 70	-	744 60 70-000
	motoren serie 60 in buis 8-kant 102	-	744 60 88-000
	Somfy vrijloop (niet met Altus motoren)		
	motoren serie 50 in buis 8-kant 60 linksdraaiend max. 30 Nm	-	744 03 18-000
	rechtsdraaiend max. 30 Nm	-	744 03 19-000
	Somfy verloopset LS 40 naar LT 50	-	744 40 99-000

* Op bestelling leverbaar, levertijd i.o.

= Artikel wordt uitverkocht. Speciale bestelling eventueel mogelijk.



voor zonwering	Omschrijving	AVZ/ZTB	REFLEX
	Somfy meenemer voor LS40 motor voor elektrobuï 50	4000 976-000	-
	Somfy meenemer voor serie 50 motor voor ronde buï 47 x 50 mm zonder doeksleuf	4000 862-000	-
	Somfy meenemer motoren serie 50 in buï 63	4000 861-000	744 50 64-000
	Somfy meenemer voor buï 78 serie 50 - voor ronde en platte doeksleuf serie 60 - alleen voor platte doeksleuf serie 60 - alleen voor ronde doeksleuf	4000 909-000 4000 908-000	- -
	Somfy adapter voor Serie 40 - LS 40 motoren voor elektrobuï 50 serie 50 - motoren voor buï 63/65 serie 50 - voor ronde en platte doeksleuf buï 78 serie LT 60 - alleen voor platte doeksleuf serie LT 60 - alleen voor ronde doeksleuf	4000 978-000 4001 120-000 4001 140-000 4000 926-000 4000 890-000	- - - - -
	Somfy/ASA adapter voor motorserie 60 voor buï 85	4000 952-000	-
	Somfy meeneemer voor motorserie 60 voor buï 85	4000 951-000	-
	Somfy/ASA verloopring voor motorserie 50 voor buï 85 in combinatie met adapter 4000 952-000	4000 953-000	-

* Op bestelling leverbaar, levertijd i.o.





= Artikel wordt uitverkocht. Speciale bestelling eventueel mogelijk.

voor zonwering	Omschrijving	AVZ/ZTB	REFLEX
	Motorsteun voor serie 50/60 motoren incl. borgclip	4000 936-068	744 50 01-000
	Motorsteun voor serie 50/60 motoren vanaf 85 Nm incl. borgclip	4000 937-000	744 60 01-000
	Motornok te gebruiken in combinatie met alu. lagerblokken	4000 944-000	744 50 02-000
	Schroeven voor Somfy motoren serie 50 (t/m 35 Nm)	4000 954-000	744 50 04-000
	Motornok vierkant 10 mm incl. schroeven voor Somfy motoren serie 50 (t/m 35 Nm). Te gebruiken in combinatie met motorblokje of motorbeugel met vierkant gat 10 mm	4000 859-000	-
	Alu. motorblokje met asgat vierkant 10 mm, voor motoren serie 35 (40) en 45 (50) (bestemd voor alu. lagerblokken) per 10 verpakt - onbewerkt.	4000 878-068	-
	Alu. motorblokje schuin met asgat vierkant 10 mm, voor motoren serie 35 (40) en 45 (50) (bestemd voor alu. lagerblokken) per 10 verpakt - onbewerkt.	4000 892-068	-
	Motorbeugel met asgat vierkant 10 mm voor motoren serie 35 (40) en 45 (50) per 10 verpakt.	4000 979-000	745 15 03-000
	Hulpstuk voor het verwijderen van de borgclip bij de motorsteunen	4000 939-000	
	Gebogen hulpstuk voor het indrukken van moeilijk bereikbare afstelstiften	4210 957-000	

* Op bestelling leverbaar, levertijd i.o.

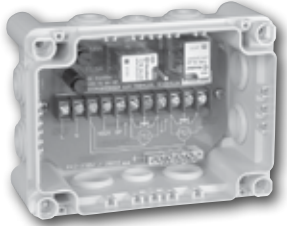
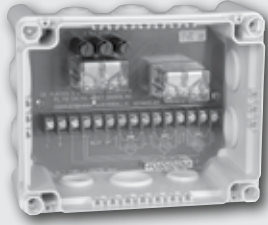
= Artikel wordt uitverkocht. Speciale bestelling eventueel mogelijk.





	Omschrijving	AVZ/ZTB	REFLEX
	<p>Relaiskast RK2 - 230 V</p> <ul style="list-style-type: none"> Voor aansluiting van max. twee standaard buismotoren Geschikt voor centrale en individuele bediening Iedere motor is apart gezekeerd Gemonteerd in slagvaste kunststof kast, spatwaterdicht IP 55 Compleet met 10 snijtules Bij gebruik "buiten" wartels toepassen i.p.v. snijtules Sturing 230 V Afm.: 175 x 130 x 80 mm 	4000 891-000	744 02 82-000
	<p>Relaiskast RK3 - 230 V</p> <ul style="list-style-type: none"> Voor aansluiting van max. drie standaard buismotoren Geschikt voor centrale en individuele bediening Iedere motor is apart gezekeerd Gemonteerd in slagvaste kunststof kast, spatwaterdicht IP 55 Compleet met 10 snijtules Bij gebruik "buiten" wartels toepassen i.p.v. snijtules Sturing 230 V Afm.: 200 x 160 x 92 mm 	4000 984-000	744 02 83-000
	<p>Somfy RK1 voor 1 of meerdere schakelaars parallel. Alleen te gebruiken met schakelaars met automatisch nulpunt.</p>	4000 966-000	744 02 81-000
	<p>Somfy universele afstelkabel met klemblokje voor het afstellen van de motor, lengte 3 mtr.</p> <p>Geschikt om zowel standaard motoren, elektronische buismotoren, RTS motoren en io-homecontrol® buismotoren te gebruiken.</p> <ul style="list-style-type: none"> Automatisch nulpunt schakelaar voor het op en neer bedienen van standaard buismotoren en Somfy WT motoren 3 standen schakelaar voor <ul style="list-style-type: none"> Ofwel het continu voeden van de op richting, t.b.v. motoren met ingebouwde radio ontvanger. Ofwel het kortsluiten van beide richtingen voor het afstellen van Somfy WT motoren. <p>Let op! Wordt geleverd met netstekker en hirschmann stekker voor de Belgische en Duitse markt (nul op 1) en aparte hirschmannstekker met snelconnector</p>	4001 588-000	-
	<p>Somfy Klemblokje voor hulpkabel (4 aansluitingen)</p>	5818 180-000	-

* Op bestelling leverbaar, levertijd i.o.

= Artikel wordt uitverkocht. Speciale bestelling eventueel mogelijk.



Producten met bedrade bediening

	Omschrijving	AVZ/ZTB	REFLEX
	<p>Soliris Uno met gecombineerde zon- en windsteun</p> <p><i>Wordt opgevolgd in de loop van 2017 door de Soliris Smoove UNO</i></p> <ul style="list-style-type: none"> Zon-/windautomaat Soliris met gecombineerde zon-/windsteun Standaard geschikt voor besturing van 1 buismotor of met relaiskasten voor meerdere buismotoren Past in standaard inbouwdoos of in opbouwkastje 2 Tussenposities instelbaar Kleur: Alpine-wit Voedingsspanning 230 V~ / 50 Hz. Instelbereik windgrenswaarde: 5 tot 80 km/h Instelbereik zon: 20 tot 55 kLux Afm.: 80 x 80 x 17 mm (inbouw) 	<p>4001 300-000</p> <p>Losse steun 4001 301-000</p>	-
	<p>Tijd klok Chronis Smart Uno</p> <p><i>Wordt opgevolgd in de loop van 2017 door de Chronis Smoove UNO</i></p> <ul style="list-style-type: none"> De schakeltijden kunnen voor iedere dag van de week anders geprogrammeerd worden Inschakelbare toevalsgenerator (willekeurig 15 minuten voor of na de ingestelde schakeltijd) Cosmic-programma (de tijd klok kan zich o.a. automatisch aanpassen aan veranderende zons- ondergangtijden) Afm.: 80 x 80 x 27 mm 	-	744 02 70-000
	<p>Tijd klok Chronis Comfort Uno*</p> <p><i>Wordt opgevolgd in de loop van 2017 door de Chronis Smoove UNO S</i></p> <ul style="list-style-type: none"> Lichtsensord.m.v. zuignap op binnenkant raam te bevestigen. Aan de hand van gemeten lichtintensiteit vindt automatische neersturing plaats Instelbereik lichtmeting: 10 tot 50 kLux De schakeltijden kunnen voor iedere dag van de week anders geprogrammeerd worden Inschakelbare toevalsgenerator (willekeurig 15 minuten voor of na de ingestelde schakeltijd) Cosmic-programma (detijd klok kan zich o.a. automatisch aanpassen aan veranderende zonopkomst- en zonsondergangtijden) Afm.: 80 x 80 x 27 mm 2 Op- en neertijden per dag <p>* Lichtsensor dient apart bijbesteld te worden</p>	-	<p>744 02 76-000</p> <p>Losse lichtsensor met 1 m. kabel- lengte 744 82 01-000</p> <p>Losse lichtsensor met 2 m. kabel- lengte 744 82 02-000</p> <p>Losse lichtsensor met 4 m. kabel- lengte 744 82 04-000</p>

* Op bestelling leverbaar, levertijd i.o.

= Artikel wordt uitverkocht. Speciale bestelling eventueel mogelijk.



SOMFY IO HOMECONTROL

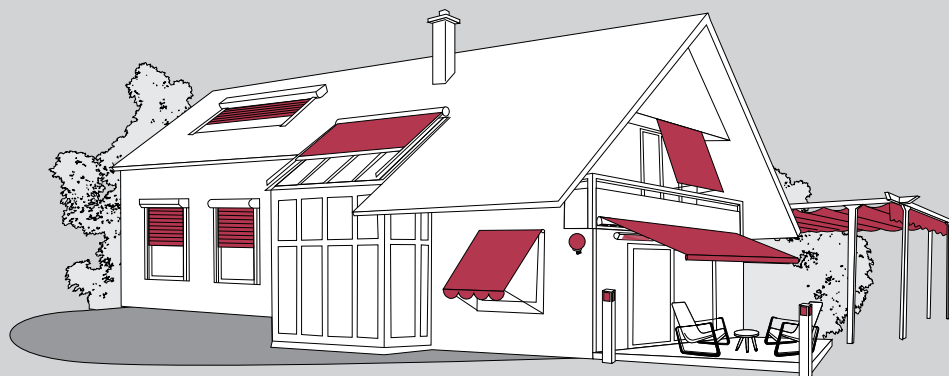

Meerkanaals afstandsbediening met terugkoppeling voor besturing van één of meerdere producten van Somfy en andere io-homecontrol® partners.

- Uitgebreid huisautomatiseringssysteem van nauw samenwerkende merkfabrikanten.
- Met de intelligente afstandsbediening kunt u uw zonwering, rolluiken, dakvensters en verlichting van Somfy en producten van io-homecontrol® partners zoals sloten, verwarming en airco's bedienen.
- Automatische bediening op tijdklok, zon- en windsensoren.
- Minimale bekabeling nodig.
- Na elke besturingsopdracht krijgt u een signaal en bevestiging op het display of de opdracht correct is uitgevoerd.
- Zeer veel uitbreidingsmogelijkheden.
- Ontvangsbereik, 20 meter door 2 betonnen muren
- Koppelbaar aan de Tahoma - Smart Home box

Soft start/stop

De RS100 S&SO io start en stopt uiterst beheerst door de «Soft start/Soft stop» functionaliteit. Dit beschermt uw rolluik en verlengt de levensduur hiervan. Deze nieuwe motor heeft de mogelijkheid om het rolluik, in combinatie met de Smoove RS100 io bediening, in standaard snelheid of «discreet» te openen en te sluiten. Hierdoor ontstaat nog minder geluid.

Back impuls

spannt het doek op na elke neerbeweging.

Back Release

Ontspannt het doek na iedere volledige opbeweging

1-weg / 2-weg

Om aan te tonen welke bedieningen 1-weg of 2-weg zijn, wordt er gebruik gemaakt van twee logo's.

De 1-weg bedieningen zijn vergelijkbaar met RTS. Ze hebben geen terugkoppeling.

De 2-weg bedieningen zijn uniek voor io-homecontrol®. Ze geven u als gebruiker een terugkoppeling over de taak en of deze correct is uitgevoerd. Hierdoor hoeft u zelf de rolluiken niet meer te controleren.

io-homecontrol®
by Somfy

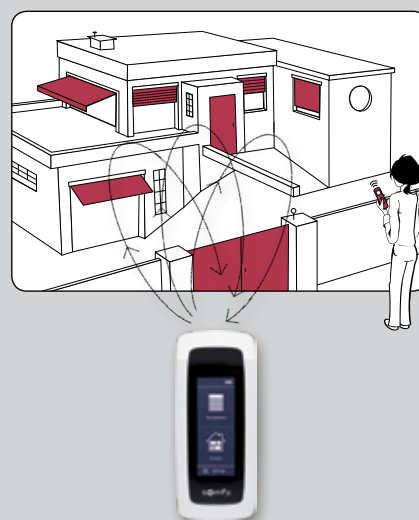

RS 100 io



Rolluik

- Voedingsspanning en frequentie 230 V~ / 50 Hz.
- Beschermingsklasse IP 44 (spatwaterdicht)
- 5 Jaar garantie
- Eenvoudige installatie en afstelling (draadloos)
- Automatische onderhoudscyclus (geen onderhoud eindafstelling)
- Motor is voorzien van obstakel detectie in op- en neerrichting
- Met 5 meter 3-aderig wit VVF snoer
- Max. bedienbaar door 9x 1-weg, oneindig 2-weg
- Automatische tussenpositie voorgeprogrammeerd op de daglichtstand
- Soft start en soft stop (instelbaar)

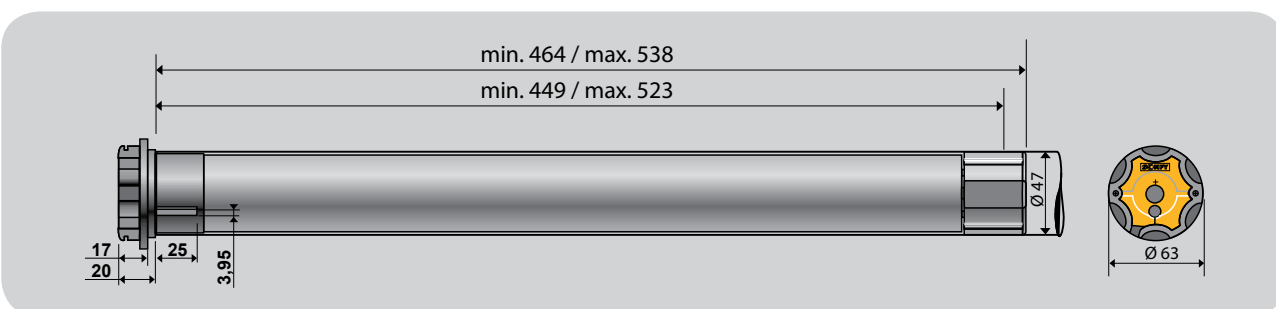
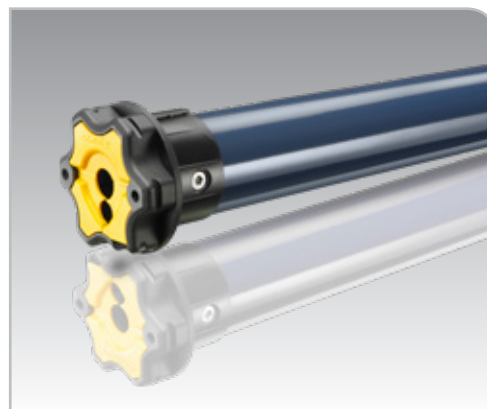

Technische gegevens RS 100 io

MOTORTYPE	KOPPEL	TOERENTAL	VERMOGEN	AMPÈRE	ARTIKELNUMMER	ARTIKELNUMMER
					AVZ/ZTB	REFLEX
RS 100 6/17 io	6 Nm	17	90 W	0,45 A	-	744 56 06-000
RS 100 10/17 io	10 Nm	17	120 W	0,50 A	-	744 56 10-000
RS 100 15/17 io	15 Nm	17	140 W	0,65 A	-	744 56 15-000
RS 100 20/17 io	20 Nm	17	160 W	0,75 A	-	744 56 20-000

Bij voorkeur gebruiken met anti-optil accessoires

* Op bestelling leverbaar, levertijd i.o.

= Artikel wordt uitverkocht. Speciale bestelling eventueel mogelijk.



Altus RS 50 io



Rolluik

- Voedingsspanning en frequentie 230 V~ / 50 Hz.
- Beschermingsklasse IP 44 (spatwaterdicht)
- 5 Jaar garantie
- Eenvoudige installatie en afstelling (draadloos)
- Met 5 meter 3-aderig wit VVF snoer
- Max. bedienbaar door 9x 1-weg, oneindig 2-weg
- Rolluik icoon

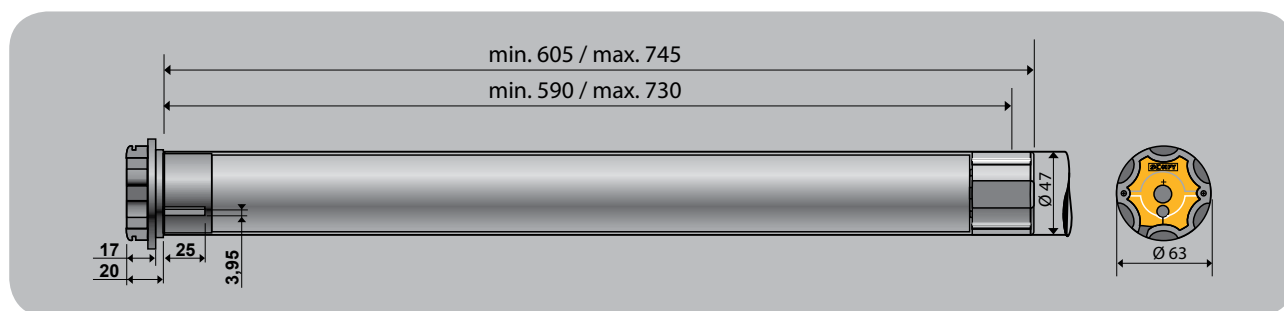
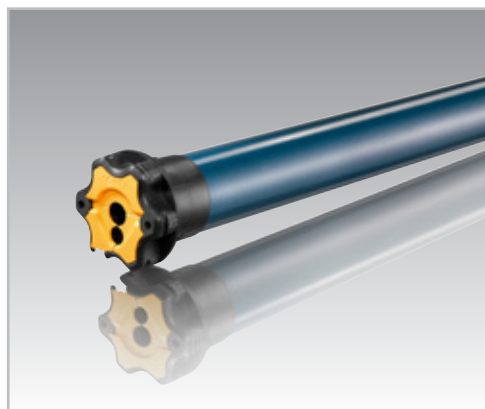

Technische gegevens Altus RS 50 io

MOTORTYPE	KOPPEL	TOERENTAL	VERMOGEN	AMPÈRE	ARTIKELNUMMER	ARTIKELNUMMER
					AVZ/ZTB	REFLEX
Altus RS 50 io 6/12 io	6 Nm	12	90 W	0,40 A	5754 025-000	744 65 06-000
Altus RS 50 10/12 io	10 Nm	12	90 W	0,45 A	5754 026-000	744 65 10-000
Altus RS 50 20/12 io	20 Nm	12	140 W	0,65 A	5754 027-000	744 65 20-000
Altus RS 50 30/12 io	30 Nm	12	160 W	0,75 A	5754 028-000	744 65 30-000
Altus RS 50 40/12 io	40 Nm	12	240 W	1,10 A	5754 029-000	744 65 40-000
Altus RS 50 50/12 io	50 Nm	12	240 W	1,10 A	5754 061-000	744 65 50-000

Leverbaar in de loop van 2017







* Op bestelling leverbaar, levertijd i.o.

= Artikel wordt uitverkocht. Speciale bestelling eventueel mogelijk.

Altus RS 60 io



Rolluik

-  Voedingsspanning en frequentie 230 V~ / 50 Hz.
-  Beschermingsklasse IP 44 (spatwaterdicht)
-  5 Jaar garantie
-  Eenvoudige installatie en afstelling (draadloos)
-  Met 5 meter 3-aderig wit VVF snoer
-  Max. bedienbaar door 9x 1-weg, oneindig 2-weg
-  Rolluik icoon

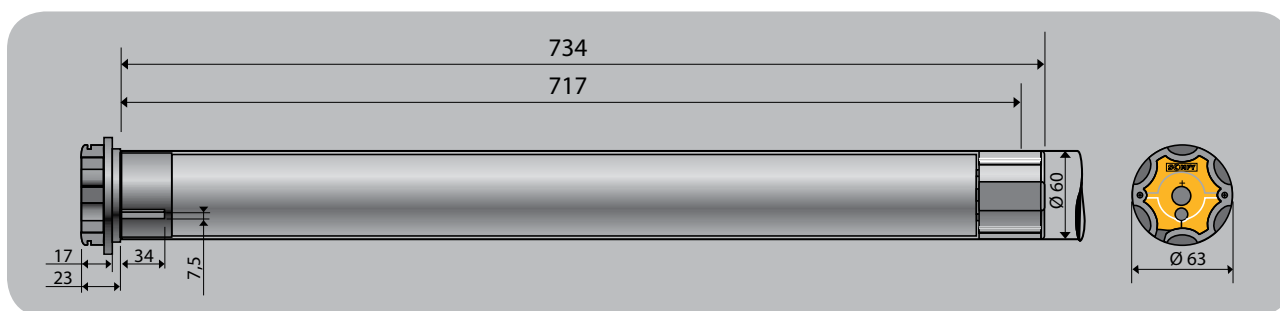
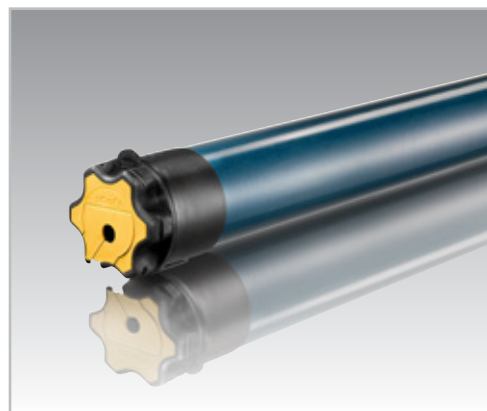

Technische gegevens Altus RS 60 io

MOTORTYPE	KOPPEL	TOERENTAL	VERMOGEN	AMPÈRE	ARTIKELNUMMER	ARTIKELNUMMER
					AVZ/ZTB	REFLEX
Altus RS 60 55/17 io	55 Nm	17	290 W	1,25 A	5754 030-000	744 66 55-000
Altus RS 60 70/17 io	70 Nm	17	350 W	1,50 A	5754 031-000	744 66 70-000
Altus RS 60 85/17 io	85 Nm	17	400 W	1,80 A	5754 032-000	744 66 85-000
Altus RS 60 100/12 io	100 Nm	12	350 W	1,50 A	5754 033-000	744 66 10-000
Altus RS 60 120/12 io	120 Nm	12	400 W	1,80 A	5754 034-000	744 66 12-000

Leverbaar in de loop van 2017

* Op bestelling leverbaar, levertijd i.o.

= Artikel wordt uitverkocht. Speciale bestelling eventueel mogelijk.



Oximo 40 io



Rolluik

- Voedingsspanning en frequentie 230 V~ / 50 Hz.
- Beschermingsklasse IP 44 (spatwaterdicht)
- 5 Jaar garantie
- Eenvoudige installatie en afstelling (draadloos)
- Met 3 meter 2-aderig wit VVF snoer
- Max. bedienbaar door 9x 1-weg, oneindig 2-weg
- Keuze uit automatische of handmatige instelling van de eindpunten
- Motor is voorzien van obstakeldetectie in op- en neerrichting
- Automatische tussenpositie voorgeprogrammeerd op de daglichtstand

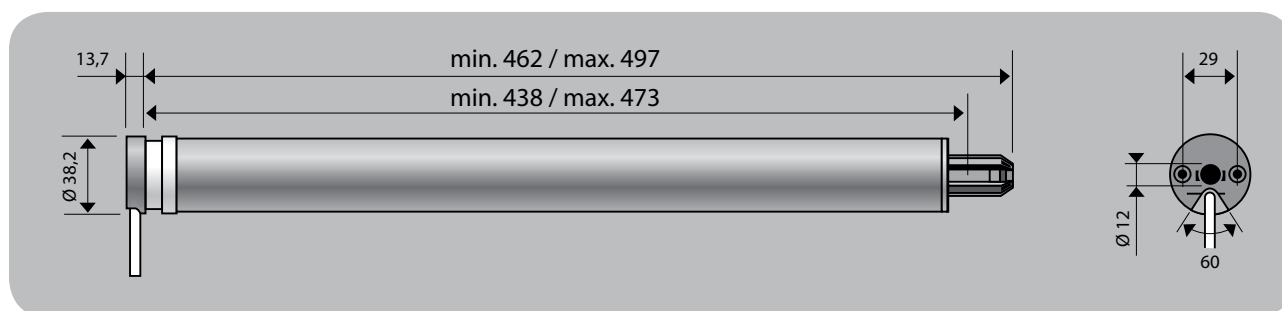
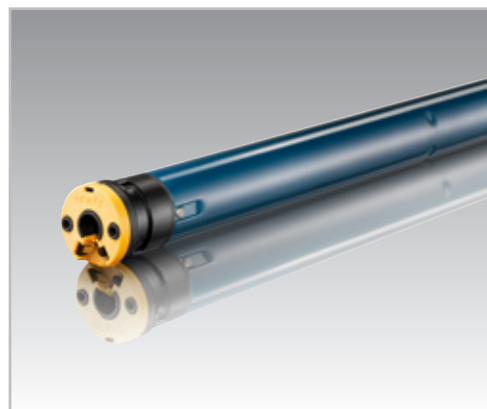

Technische gegevens Oximo 40 io

MOTORTYPE	KOPPEL	TOERENTAL	VERMOGEN	AMPÈRE	ARTIKELNUMMER	ARTIKELNUMMER
					AVZ/ZTB	REFLEX
Oximo 40 4/16 io	4 Nm	16	80 W	0,39 A	-	744 07 04-000
Oximo 40 9/16 io	9 Nm	16	110 W	0,52 A	-	744 07 09-000
Oximo 40 13/10 io	13 Nm	10	110 W	0,52 A	-	744 07 13-000

Leverbaar in de loop van 2017

* Op bestelling leverbaar, levertijd i.o.

= Artikel wordt uitverkocht. Speciale bestelling eventueel mogelijk.

Oximo 50 io



Rolluik

Somfy 2

- Voedingsspanning en frequentie 230 V~ / 50 Hz.
- Beschermingsklasse IP 44 (spatwaterdicht)
- 5 Jaar garantie
- Eenvoudige installatie en afstelling (draadloos)
- Met 5 meter 3-aderig wit VVF snoer
- Max. bedienbaar door 9x 1-weg, oneindig 2-weg
- Keuze uit automatische of handmatige instelling van de eindpunten
- Motor is voorzien van obstakeldetectie in op- en neer richting
- Automatische tussenpositie voorgeprogrammeerd op de daglichtstand

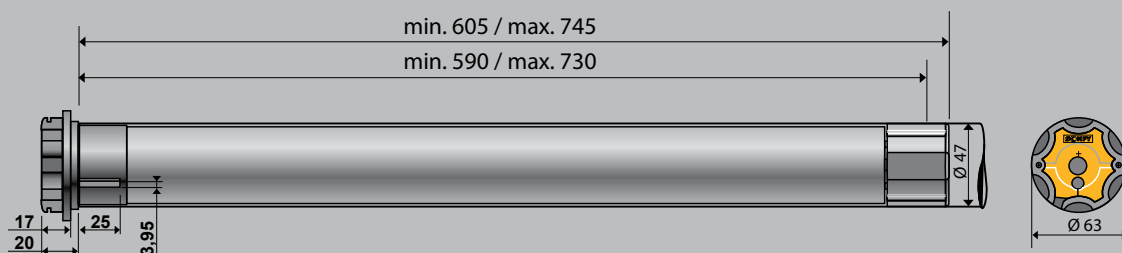
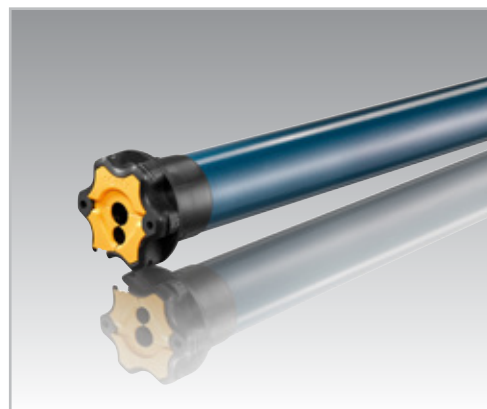

Technische gegevens Oximo 50 io

MOTORTYPE	KOPPEL	TOERENTAL	VERMOGEN	AMPÈRE	ARTIKELNUMMER	
					AVZ/ZTB	REFLEX
Oximo 50 6/17 IO	6 Nm	17	90 W	0,45 A	-	744 08 06-000
Oximo 50 10/17 IO	10 Nm	17	120 W	0,50 A	-	744 08 10-000
Oximo 50 15/17 IO	15 Nm	17	140 W	0,65 A	-	744 08 15-000
Oximo 50 20/17 IO	20 Nm	17	160 W	0,75 A	-	744 08 20-000
Oximo 50 30/17 IO	30 Nm	17	240 W	1,10 A	-	744 08 30-000
Oximo 50 40/17 IO	40 Nm	17	270 W	1,20 A	-	744 08 40-000

Bij voorkeur te gebruiken met anti-optil accessoires

* Op bestelling leverbaar, levertijd i.o.

= Artikel wordt uitverkocht. Speciale bestelling eventueel mogelijk.



Sunilus screen 50 io

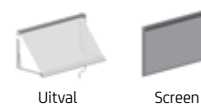

- Voedingsspanning en frequentie 230 V~ / 50 Hz.
- Beschermingsklasse IP 44 (spatwaterdicht)
- 5 Jaar garantie
- Eenvoudige installatie en afstelling (draadloos)
- Met 5 meter 3-aderig wit VVF snoer
- Max. bedienbaar door 9x 1-weg, oneindig 2-weg
- Zonwering icoon

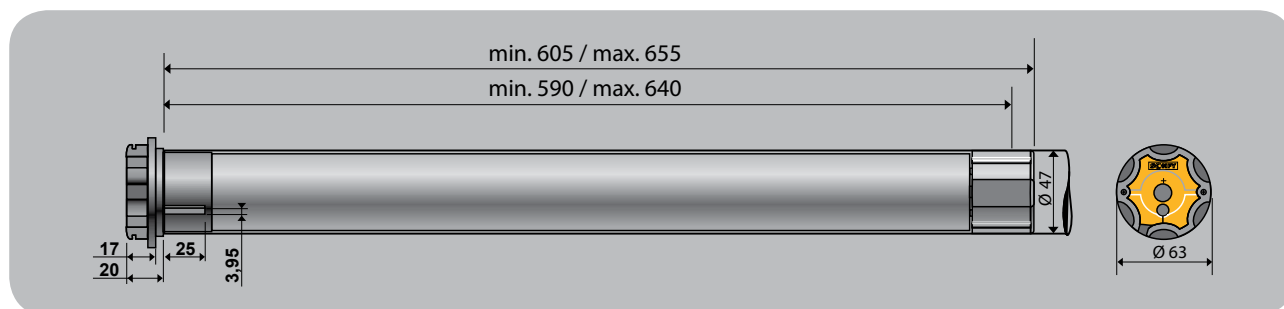
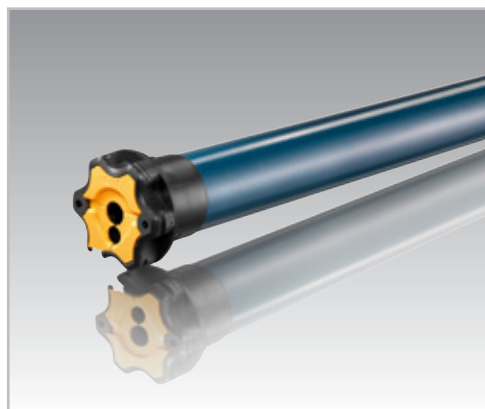

Technische gegevens Sunilus screen 50 io





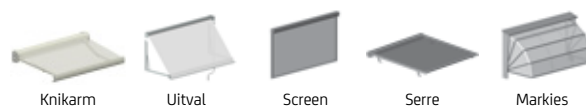

MOTORTYPE	KOPPEL	TOERENTAL	VERMOGEN	AMPÈRE	ARTIKELNUMMER	
					AVZ/ZTB	REFLEX
Sunilus screen 50 6/17 io	6 Nm	17	90 W	0,45 A	5754 035-000	-
Sunilus screen 50 10/17 io	10 Nm	17	120 W	0,50 A	5754 036-000	-
Sunilus screen 50 15/17 io	15 Nm	17	140 W	0,65 A	5754 037-000	-
Sunilus screen 50 20/17 io	20 Nm	17	160 W	0,75 A	5754 036-000	-

Leverbaar in de loop van 2017

* Op bestelling leverbaar, levertijd i.o.
= Artikel wordt uitverkocht. Speciale bestelling eventueel mogelijk.

Sunilus 50 io



-  Voedingsspanning en frequentie 230 V~ / 50 Hz.
-  Beschermingsklasse IP 44 (spatwaterdicht)
-  5 Jaar garantie
-  Eenvoudige installatie en afstelling (draadloos)
-  Met 5 meter 3-aderig wit VVF snoer
-  Max. bedienbaar door 9x 1-weg, oneindig 2-weg
-  Zonwering icoon

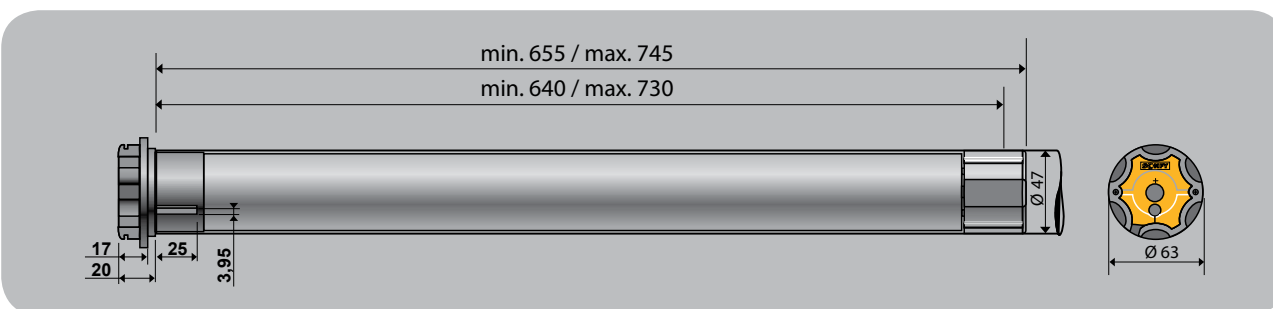
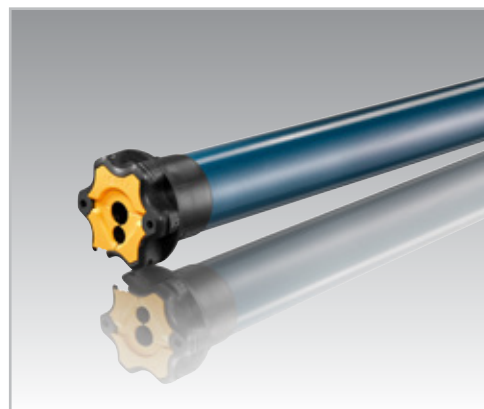

Technische gegevens Sunilus 50 io

MOTORTYPE	KOPPEL	TOERENTAL	VERMOGEN	AMPÈRE	ARTIKELNUMMER	
					AVZ/ZTB	REFLEX
Sunilus 50 25/17 io	25 Nm	17	170 W	0,80 A	5754 039-000	-
Sunilus 50 30/17 io	30 Nm	17	240 W	1,10 A	5754 040-000	-
Sunilus 50 35/17 io	35 Nm	17	240 W	1,10 A	5754 041-000	-
Sunilus 50 40/17 io	40 Nm	17	270 W	1,20 A	5754 042-000	-
Sunilus 50 50/12 io	50 Nm	12	240 W	1,10 A	5754 043-000	-

Leverbaar in de loop van 2017

* Op bestelling leverbaar, levertijd i.o.
= Artikel wordt uitverkocht. Speciale bestelling eventueel mogelijk.



Sunilus 60 io

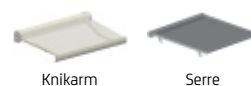

Knikarm

Serre

- ☞ Voedingsspanning en frequentie 230 V~ / 50 Hz.
- ☞ Beschermingsklasse IP 44 (spatwaterdicht)
- ☞ 5 Jaar garantie
- ☞ Eenvoudige installatie en afstelling (draadloos)
- ☞ Met 5 meter 3-aderig wit VVF snoer
- ☞ Max. bedienbaar door 9x 1-weg, oneindig 2-weg
- ☞ Zonwering icoon

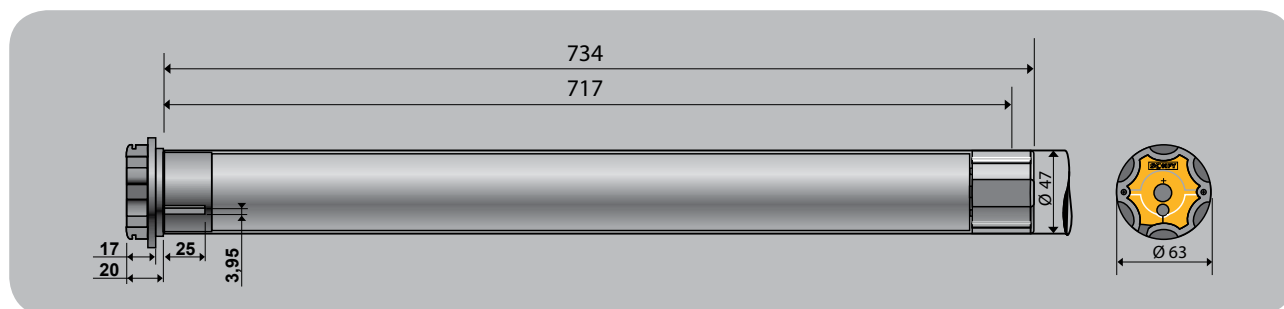
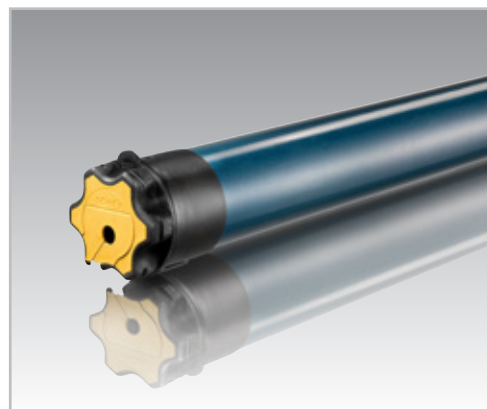

Technische gegevens Sunilus 60 io

MOTORTYPE	KOPPEL	TOERENTAL	VERMOGEN	AMPÈRE	ARTIKELNUMMER	ARTIKELNUMMER
					AVZ/ZTB	REFLEX
Sunilus 60 55/17 io	55 Nm	17	290 W	1,30 A	5754 044-000	-
Sunilus 60 70/17 io	70 Nm	17	350 W	1,50 A	5754 045-000	-
Sunilus 60 85/17 io	85 Nm	17	400 W	1,80 A	5754 046-000	-
Sunilus 60 100/12 io	100 Nm	12	350 W	1,50 A	5754 047-000	-
Sunilus 60 120/12 io	120 Nm	12	400 W	1,80 A	5754 048-000	-

Leverbaar in de loop van 2017

* Op bestelling leverbaar, levertijd i.o.

= Artikel wordt uitverkocht. Speciale bestelling eventueel mogelijk.

Maestria+ 50 io



Screen

- Voedingsspanning en frequentie 230 V~ / 50 Hz.
- Beschermingsklasse IP 44 (spatwaterdicht)
- 5 Jaar garantie
- Eenvoudige installatie en afstelling (draadloos)
- Met 5 meter 3-aderig wit VVF snoer
- Max. bedienbaar door 9x 1-weg, oneindig 2-weg
- Automatische instelling van eindpunten bij voldoende zware onderlat
- Motor is voorzien van obstakeldetectie
- Back release / Back impuls / Instelbare sluitkracht

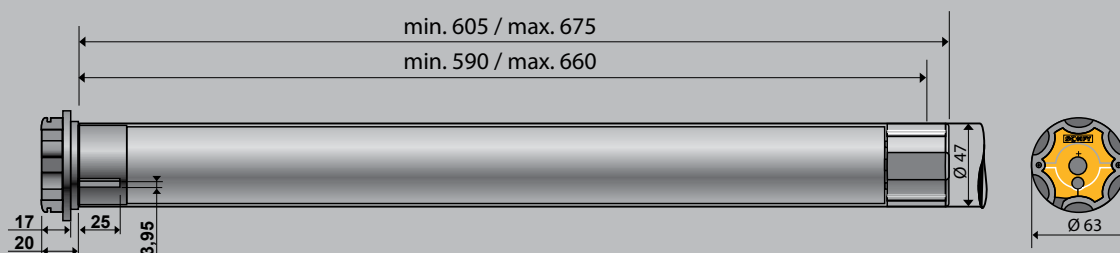
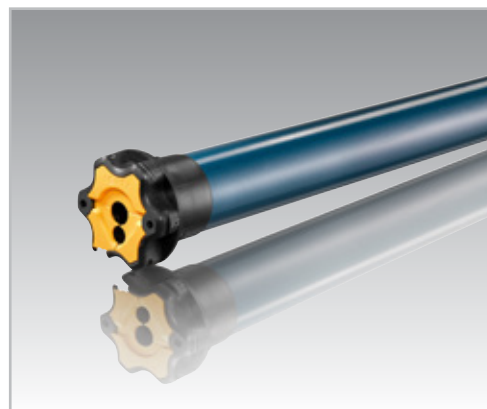

Technische gegevens Maestria+ 50 io

MOTORTYPE	KOPPEL	TOERENTAL	VERMOGEN	AMPÈRE	ARTIKELNUMMER	ARTIKELNUMMER
					AVZ/ZTB	REFLEX
Maestria+ 50 6/32 io	20 Nm	32	120 W	0,50 A	5754 049-000	-
Maestria+ 50 10/32 io	25 Nm	32	160 W	0,75 A	5754 050-000	-
Maestria+ 50 15/32 io	30 Nm	32	240 W	1,10 A	5754 051-000	-

MOTORTYPE	KOPPEL	TOERENTAL	VERMOGEN	AMPÈRE	ARTIKELNUMMER	ARTIKELNUMMER
					AVZ/ZTB	REFLEX
Maestria+ 50 6/17 io	6 Nm	17	90 W	0,45 A	5754 052-000	-
Maestria+ 50 10/17 io	10 Nm	17	120 W	0,50 A	5754 053-000	-
Maestria+ 50 15/17 io	15 Nm	17	140 W	0,65 A	5754 054-000	-
Maestria+ 50 25/17 io	25 Nm	17	170 W	0,80 A	5754 055-000	-
Maestria+ 50 35/17 io	35 Nm	17	240 W	1,10 A	5754 056-000	-

Leverbaar in de loop van 2017

* Op bestelling leverbaar, levertijd i.o.

= Artikel wordt uitverkocht. Speciale bestelling eventueel mogelijk.



Sunea 40 io



- Voedingsspanning en frequentie 230 V~ / 50 Hz.
- Beschermingsklasse IP 44 (spatwaterdicht)
- 5 Jaar garantie
- Eenvoudige installatie en afstelling (draadloos)
- Met 5 meter 3-aderig wit VVF snoer
- Max. bedienbaar door 9x 1-weg, oneindig 2-weg
- Automatische of handmatige instelling van bovenste eindpunt
- Back release / Back impuls / Instelbare sluitkracht

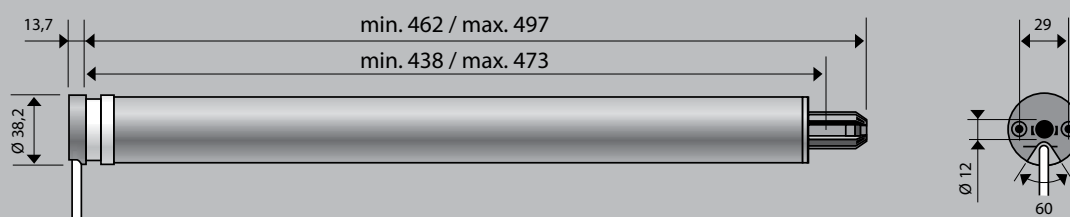
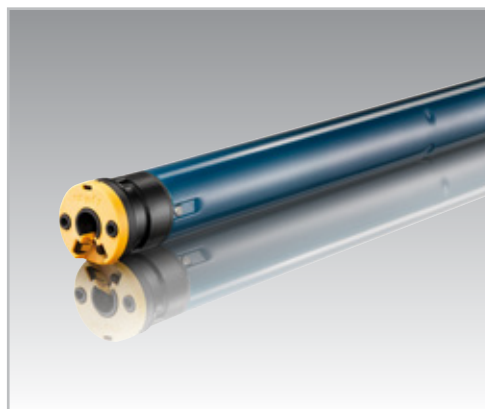

Technische gegevens Sunea 40 io

MOTORTYPE	KOPPEL	TOERENTAL	VERMOGEN	AMPÈRE	ARTIKELNUMMER	ARTIKELNUMMER
					AVZ/ZTB	REFLEX
Sunea 40 3/30 io	3 Nm	30	90 W	0,42 A	5754 057-000	-
Sunea 40 4/16 io	4 Nm	16	80 W	0,39 A	5754 058-000	-
Sunea 40 9/16 io	9 Nm	16	110 W	0,52 A	5754 059-000	-
Sunea 40 13/10 io	13 Nm	10	110 W	0,52 A	5754 060-000	-

Leverbaar in de loop van 2017

* Op bestelling leverbaar, levertijd i.o.
= Artikel wordt uitverkocht. Speciale bestelling eventueel mogelijk.

Sunea screen 50 io



- Voedingsspanning en frequentie 230 V~ / 50 Hz.
- Beschermingsklasse IP 44 (spatwaterdicht)
- 5 Jaar garantie
- Eenvoudige installatie en afstelling (draadloos)
- Met 5 meter 3-aderig wit VVF snoer
- Max. bedienbaar door 9x 1-weg, oneindig 2-weg
- Automatische of handmatige instelling van bovenste eindpunt
- Back release / Back impuls / Instelbare sluitkracht

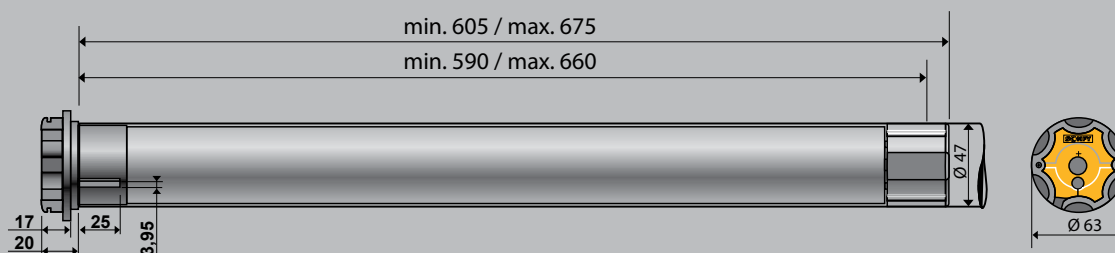
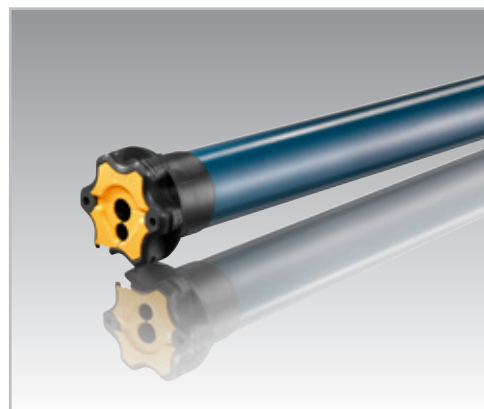

Technische gegevens Sunea screen 50 io

MOTORTYPE	KOPPEL	TOERENTAL	VERMOGEN	AMPÈRE	ARTIKELNUMMER	ARTIKELNUMMER
					AVZ/ZTB	REFLEX
Sunea screen 50 6/32 io	6 Nm	32	120 W	0,50 A	4000 818-000	-
Sunea screen 50 10/32 io	10 Nm	32	160 W	0,75 A	4000 831-000	-
Sunea screen 50 15/32 io	15 Nm	32	240 W	1,10 A	4000 833-000	-

MOTORTYPE	KOPPEL	TOERENTAL	VERMOGEN	AMPÈRE	ARTIKELNUMMER	ARTIKELNUMMER
					AVZ/ZTB	REFLEX
Sunea screen 50 6/32 io	6 Nm	17	90 W	0,45 A	4000 817-000	-
Sunea screen 50 10/32 io	10 Nm	17	120 W	0,50 A	4000 819-000	-
Sunea screen 50 15/32 io	15 Nm	17	140 W	0,65 A	4000 832-000	-

Wordt gestopt in de loop van 2017

* Op bestelling leverbaar, levertijd i.o.

= Artikel wordt uitverkocht. Speciale bestelling eventueel mogelijk.



Sunea 50 io

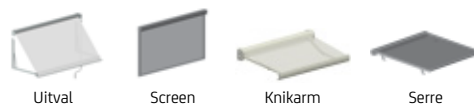

- Voedingsspanning en frequentie 230 V~ / 50 Hz.
- Beschermingsklasse IP 44 (spatwaterdicht)
- 5 Jaar garantie
- Eenvoudige installatie en afstelling (draadloos)
- Met 5 meter 3-aderig wit VVF snoer
- Max. bedienbaar door 9x 1-weg, oneindig 2-weg
- Automatische of handmatige instelling van bovenste eindpunt
- Back release / Back impuls / Instelbare sluitkracht

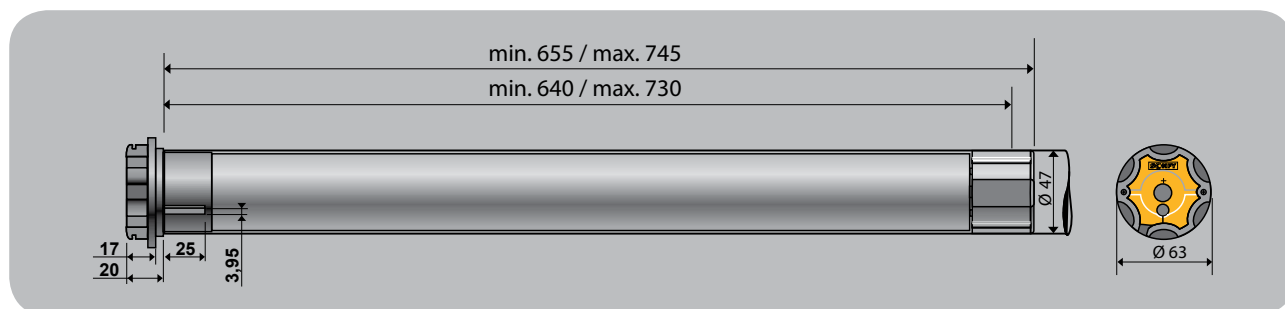
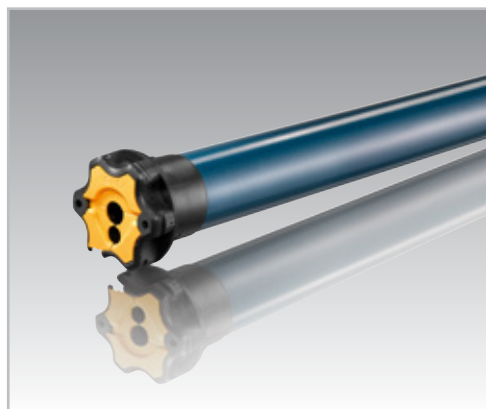

Technische gegevens Sunea 50 io

MOTORTYPE	KOPPEL	TOERENTAL	VERMOGEN	AMPÈRE	ARTIKELNUMMER	
					AVZ/ZTB	REFLEX
Sunea 50 20/17 io	20 Nm	17	160 W	0,75 A	4000 834-000	-
Sunea 50 25/17 io	25 Nm	17	170 W	0,80 A	4000 835-000	-
Sunea 50 30/17 io	30 Nm	17	240 W	1,10 A	4000 836-000	-
Sunea 50 35/17 io	35 Nm	17	240 W	1,10 A	4000 837-000	-
Sunea 50 40/17 io	40 Nm	17	270 W	1,20 A	4000 857-000	-
Sunea 50 50/12 io	50 Nm	12	240 W	1,10 A	4000 860-000	-

* Op bestelling leverbaar, levertijd i.o.

= Artikel wordt uitverkocht. Speciale bestelling eventueel mogelijk.

Sunea 60 io

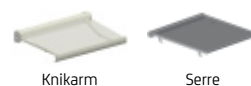

Knikarm

Serre

- Voedingsspanning en frequentie 230 V~ / 50 Hz.
- Beschermingsklasse IP 44 (spatwaterdicht)
- 5 Jaar garantie
- Eenvoudige installatie en afstelling (draadloos)
- Met 5 meter 3-aderig wit VVF snoer
- Max. bedienbaar door 9x 1-weg, oneindig 2-weg
- Automatische of handmatige instelling van bovenste eindpunt
- Back release / Back impuls / Instelbare sluitkracht

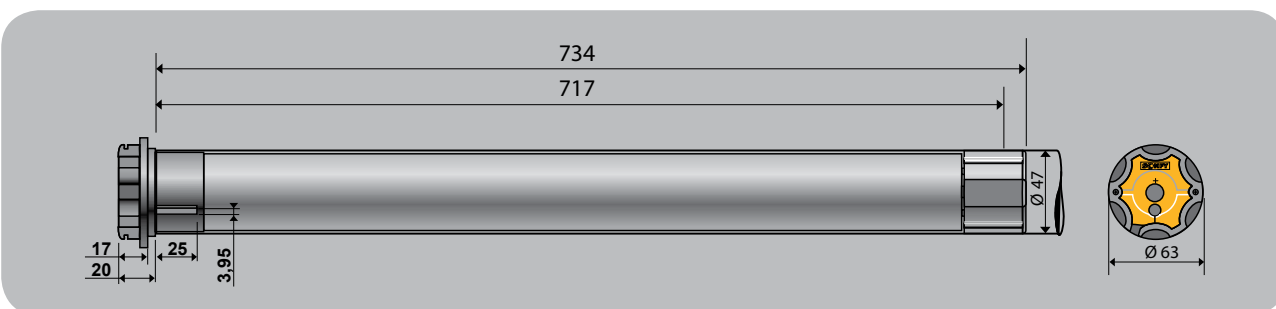
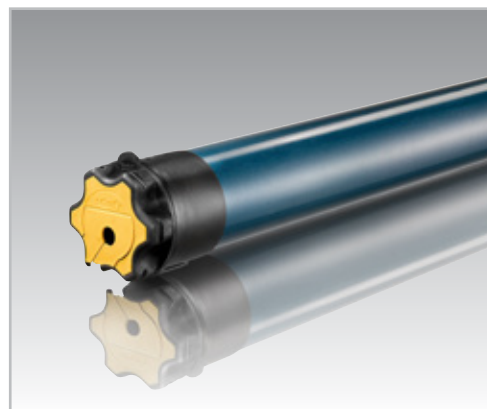







Technische gegevens Sunea 60 io

MOTORTYPE	KOPPEL	TOERENTAL	VERMOGEN	AMPÈRE	ARTIKELNUMMER	
					AVZ/ZTB	REFLEX
Sunea 60 55/17 io	55 Nm	17	290 W	1,25 A	4000 864-000	-
Sunea 60 70/17 io	70 Nm	17	350 W	1,50 A	4000 865-000	-
Sunea 60 85/17 io	85 Nm	17	400 W	1,80 A	4000 868-000	-
Sunea 60 100/12 io	100 Nm	12	350 W	1,50 A	4000 869-000	-
Sunea 60 120/12 io	120 Nm	12	400 W	1,80 A	4000 872-000	-

* Op bestelling leverbaar, levertijd i.o.

= Artikel wordt uitverkocht. Speciale bestelling eventueel mogelijk.



	Omschrijving	AVZ/ZTB	REFLEX
	<p>Smoove origin io pure</p> <ul style="list-style-type: none"> Druktoetsbediening My voorkeurspositie t.b.v. tussenpositie Display met batterij-indicatie Wit afdekraam Behuizing voor directe wandbevestiging 	4000 780-000	744 04 72-000
	<p>Smoove RS 100 io pure</p> <ul style="list-style-type: none"> Druktoetsbediening My voorkeurspositie t.b.v. tussenpositie Display met batterij-indicatie Wit afdekraam Behuizing voor directe wandbevestiging 	-	744 02 99-000
	<p>Smoove 1 A/M io</p> <ul style="list-style-type: none"> Druktoetsbediening My voorkeurspositie t.b.v. tussenpositie Auto / Manu schakelaar Display met batterij-indicatie Standaard geleverd zonder afdekraam Behuizing voor directe wandbevestiging 	4000 803-000	744 03 04-000
	<p>Chronis io tijklok zonder terugmelding</p> <ul style="list-style-type: none"> Draadloze wandbediening met tijdklokfunctie Voorzien van groot display Maximaal 4 sturingen per dag instelbaar Diverse vooraf ingestelde functionaliteiten zoals aanwezigheidsimulatie en schemerfunctie Batterij indicatie Standaard geleverd met wandhouder 	-	744 02 71-000
 <p>Situo 1 io Pure Situo 1 io Titane green Situo 1 io Metal orange Situo 1 io Metal green</p>	<p>Situo 1 io</p> <p>Pure Titane Metal orange Metal green</p> <ul style="list-style-type: none"> My voorkeurspositie t.b.v. tussenpositie Batterij indicatie Standaard geleverd met wandhouder 	<p>4001 631-000 4001 632-000 4001 633-000 4001 634-000</p>	<p>744 02 91-000 744 02 92-000 744 02 93-000 744 02 94-000</p>
 <p>Situo 5 io Pure Situo 5 io Titane green Situo 5 io Metal orange Situo 5 io Metal green</p>	<p>Situo 5 io</p> <p>Pure Titane Metal orange Metal green</p> <ul style="list-style-type: none"> My voorkeurspositie t.b.v. tussenpositie Batterij indicatie Standaard geleverd met wandhouder 	<p>4001 635-000 4001 636-000 4001 637-000 4001 638-000</p>	<p>744 02 95-000 744 02 96-000 744 02 97-000 744 02 98-000</p>
	<p>Keygo 4 io (4-kanalen)</p>	4001 439-000	943 03 54-000

* Op bestelling leverbaar, levertijd i.o.



= Artikel wordt uitverkocht. Speciale bestelling eventueel mogelijk.

	Omschrijving	AVZ/ZTB	REFLEX
	<p>Telis 1 io Pure</p> <ul style="list-style-type: none"> • Terugkoppeling met LED indicatie • My voorkeurspositie t.b.v. tussenpositie • Geschikt voor het afstellen van io motoren\ • Display met batterij indicatie <p>(Uit programma in de loop van 2017)</p>	4000 888-000	744 03 55-000
   <p>Pure Pearl Silver mat</p>	<p>Easy Sun io Pure Easy Sun io Pearl Easy Sun io Silver mat</p> <ul style="list-style-type: none"> • Animatie en uitleg met pictogrammen • Zon- en winddrempelwaarden instelbaar • in- en uitschakelen zonfunctie per groep • Display met batterij indicatie • Tot 5 groepen instelbaar <p>(Uit programma in de loop van 2017)</p>	4000 900-000 4000 910-000 4000 911-000	- - -
	Eolis Wirefree io	4000 913-000	-
	Eolis 3D sensor io Wit Zwart	4001 440-000 4001 449-000	- -
	Sunis Wirefree II io	5754 102-000	-
	<p>Nina io</p> <ul style="list-style-type: none"> • Groepsbediening met touch screen • Terugkoppeling via tekst en pictogrammen op het display • Individuele of groepsbediening (max. 50 producten en 30 groepen - max 15 scenario's per groep en max 15 producten per groep) • Benoemen van actuatoren en groepen 	5754 100-000	744 03 67-000
	<p>Nina Timer io</p> <ul style="list-style-type: none"> • Als Nina io met ingebouwde timer 	5754 101-000 Leverbaar in de loop van 2017	744 03 68-000 Leverbaar in de loop van 2017
	<p>Connexoon io</p> <p>3 Gebruiksvriendelijke apps: Connexoon Window (rolluiken), Connexoon Terrace (zonwering) en Connexoon Access (toegang)</p> <ul style="list-style-type: none"> • Eenvoudig te installeren • Apps beschikbaar voor Android- en Apple iOS-smartphones • Alle 3 de apps beschikbaar op de Connexoon 	4000 972-000	744 03 03-000

* Op bestelling leverbaar, levertijd i.o.

= Artikel wordt uitverkocht. Speciale bestelling eventueel mogelijk.



	Omschrijving	AVZ/ZTB	REFLEX
	Anti-optilveren met 1 tussenschakel	-	726 17 31-000
	Anti-optilveren met 2 tussenschakels	-	726 17 32-000
	Anti-optilveren met 3 tussenschakels	-	726 17 33-000
	Verbindingsstuk mini > XL	-	726 17 36-000
	Buis 8kant-40	-	744 04 15-000
	Anti-optilveer 1-delig OctoEasy hartafstand 60	-	744 04 16-000
	Anti-optilveer 2-delig OctoEasy hartafstand 60	-	744 04 17-000
	Anti-optilveer 1-delig OctoEasy hartafstand 75	-	744 04 18-000
	Anti-optilveer 2-delig OctoEasy hartafstand 75	-	744 04 19-000
	Buis 8-kant-50/60	-	744 04 11-000
	Anti-optilveer 1-delig OctoEasy hartafstand 60	-	744 04 12-000
	Anti-optilveer 2-delig OctoEasy hartafstand 60	-	744 04 13-000
	Anti-optilveer 1-delig OctoEasy hartafstand 75	-	744 04 14-000
	Anti-optilveer 2-delig OctoEasy hartafstand 75	-	744 04 15-000

Bovenstaande anti-optilveren worden sterk aanbevolen voor een correcte en optimale werking bij de Ilmo, Oximo en LP&P motoren. Zij zorgen voor de starre, noodzakelijke verbinding tussen de oprolbuis en het pantser voor de juiste werking van de functies van bovengenoemde motoren.