

Hoofdstuk 1 DE VERSCHILLENDE SYSTEMEN

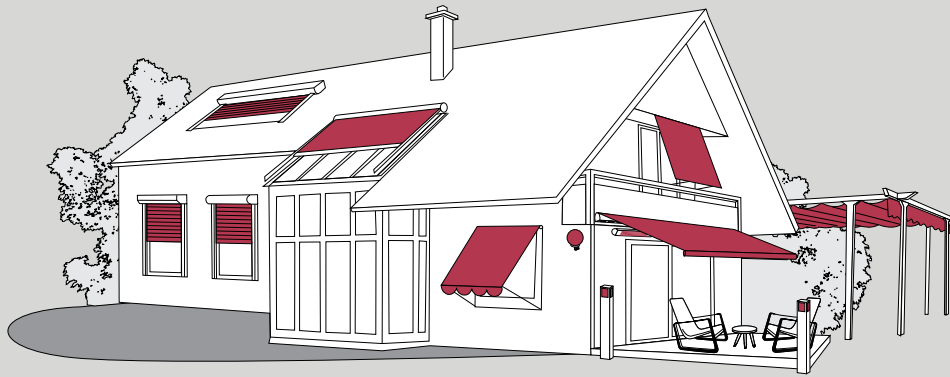

BEDRADE TECHNOLOGIE

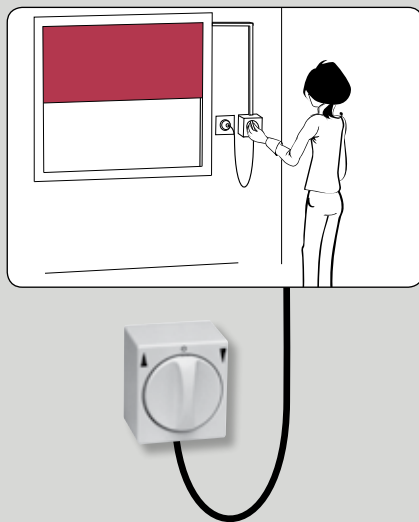

Bedrade bediening voor besturing van één of enkele ASA producten.

- Bediening per product vanaf een vast punt.
- Eenvoudige bediening met de functies omhoog, omlaag en stop.
- Volledige bedrading en kabelgootjes nodig van motor via schakelaar naar voeding.
- Niet mogelijk om verschillende producten als groep te bedienen.
- Uitbreiden is beperkt.

RADIO TECHNOLOGIE (ETR)



Meerkanaals afstandsbediening voor besturing van één of meerdere ASA producten.

- Vanaf elke plaats in en rondom de woning kunt u één of meerdere producten afzonderlijk of gelijktijdig omhoog en omlaag sturen of stoppen op elke gewenste positie.
- Minimale bekabeling nodig.
- Voor elk type zonweringsproduct heeft ASA een specifieke ETR motor.
- Geschikt voor binnen- of buitenzonwering, rolluiken en garagedeuren.
- Gemakkelijk uitbreidbaar met o.a. zon- en windsensor.
- Geen terugkoppeling op de bediening.
- Niet mogelijk om uit te breiden met niet-ASA producten.
- Ontvangstbereik, 20 meter door 2 betonnen muren.



	Geslacht vanaf Ø							pagina
Mechanische technologie		Knikarm	Uitval	Screen	Serre	Markies	Rolluik	
CD 35	40		•	•			•	6
CD 45	50	•	•	•	•	•	•	7
CDE 45 (met noodhandbediening)	50						•	8
CD 59	60	•			•		•	9
CDE 59 (met noodhandbediening)	60						•	10
SUAW-el	50	•	•	•	•			11
Bedrade elektronische technologie		Knikarm	Uitval	Screen	Serre	Markies	Rolluik	
LP&P	50						•	12
LP&S	50						•	13
Draadloze (radio) technologie								
LP&S-R	50						•	14
ETR3 35	40		•	•			•	15
ETR3 45	50	•	•	•	•	•	•	16
ETR3-A 45	50	•	•	•	•			17



ASA motoren en toebehoren

ASA CD 35

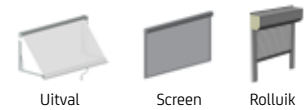

- ☞ Voedingsspanning en frequentie 230 V~ / 50 Hz.
- ☞ Beschermingsklasse IP 44 (spatwaterdicht)
- ☞ 5 Jaar garantie
- ☞ Eenvoudige installatie en afstelling
- ☞ Eindafstelling middels draaistiften
- ☞ Zeer korte motor
- ☞ Met 2,5 meter 4-aderig wit VVF snoer

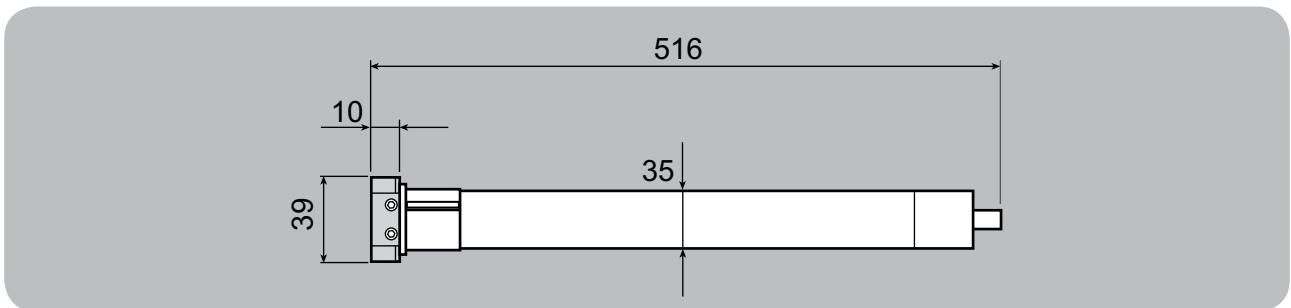







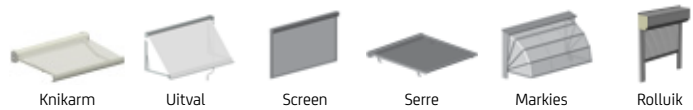

Technische gegevens CD 35

MOTORTYPE	KOPPEL	TOERENTAL	VERMOGEN	AMPÈRE	ARTIKELNUMMER	ARTIKELNUMMER
					AVZ/ZTB	REFLEX
CD 10 - 12	10 Nm	12	121 W	0,53 A	5710 310-000	745 12 10-000
CD 13 - 12	13 Nm	12	148 W	0,65 A	5710 300-000	745 12 13-000

* Op bestelling leverbaar, levertijd i.o.
= Artikel wordt uitverkocht. Speciale bestelling eventueel mogelijk.

ASA CD 45



-  Voedingsspanning en frequentie 230 V~ / 50 Hz.
-  Beschermingsklasse IP 44 (spatwaterdicht)
-  5 Jaar garantie
-  Eenvoudige installatie en afstelling
-  Eindafstelling middels draaistiften
-  Grote range met verschillende koppels
-  Met 3 meter 4-aderig wit VVF snoer

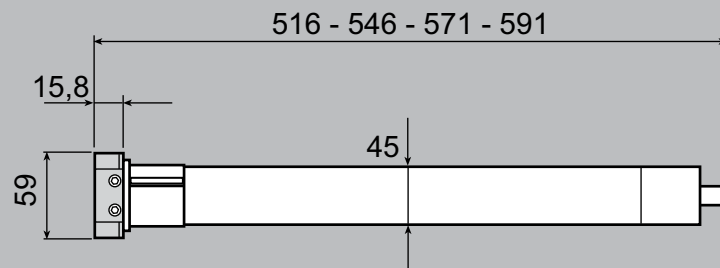

Technische gegevens CD 45

MOTORTYPE	KOPPEL	TOERENTAL	VERMOGEN	AMPÈRE	ARTIKELNUMMER	
					AVZ/ZTB	REFLEX
CD 6 - 16	6 Nm	16	98 W	0,43 A	5710 315-000	745 05 06-000
CD 10 - 16	10 Nm	16	125 W	0,55 A	5710 320-000	745 05 10-000
CD 15 - 16	15 Nm	16	155 W	0,68 A	5710 322-000	745 05 15-000
CD 20 - 16	20 Nm	16	180 W	0,78 A	5710 325-000	745 05 20-000
CD 25 - 16	25 Nm	16	195 W	0,85 A	5710 326-000	745 05 25-000
CD 30 - 16	30 Nm	16	235 W	1,02 A	5710 327-000	745 05 30-000
CD 40 - 16	40 Nm	16	285 W	1,24 A	5710 330-000	745 05 40-000
CD 45 - 12	45 Nm	12	260 W	1,13 A	5710 333-000	745 05 45-000
CD 50 - 12	50 Nm	12	285 W	1,24 A	5710 335-000	745 05 50-000

* Op bestelling leverbaar, levertijd i.o.
= Artikel wordt uitverkocht. Speciale bestelling eventueel mogelijk.



ASA motoren en toebehoren

ASA CDE 45 (met noodhandbediening)



- ☞ Voedingsspanning en frequentie 230 V~ / 50 Hz.
- ☞ Beschermingsklasse IP 44 (spatwaterdicht)
- ☞ 5 Jaar garantie
- ☞ Eenvoudige installatie en afstelling
- ☞ Eindafstelling middels draaistiften aan beide zijden
- ☞ Voorzien van noodhandbediening
- ☞ Met 2,5 meter 4-aderig wit VVF snoer

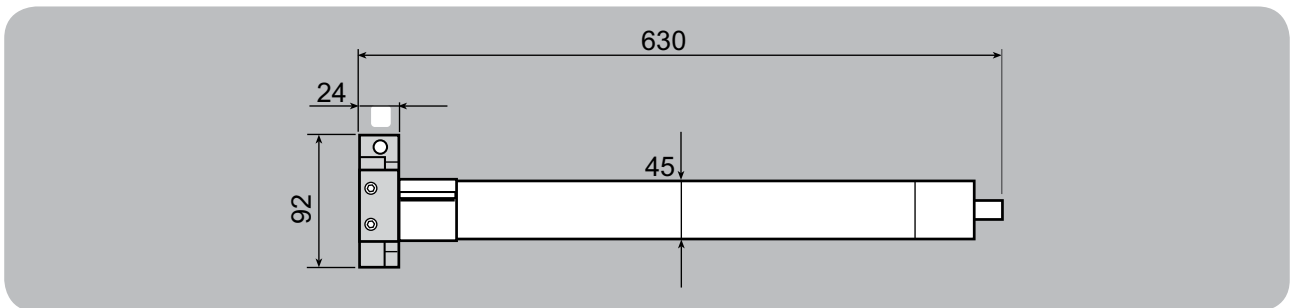

Technische gegevens CDE 45						
MOTORTYPE	KOPPEL	TOERENTAL	VERMOGEN	AMPÈRE	ARTIKELNUMMER	ARTIKELNUMMER
					AVZ/ZTB	REFLEX
CDE 40 - 16	40 Nm	16	285 W	1,24 A	-	745 10 40-000
CDE 50 - 12	50 Nm	12	285 W	1,24 A	-	745 10 50-000

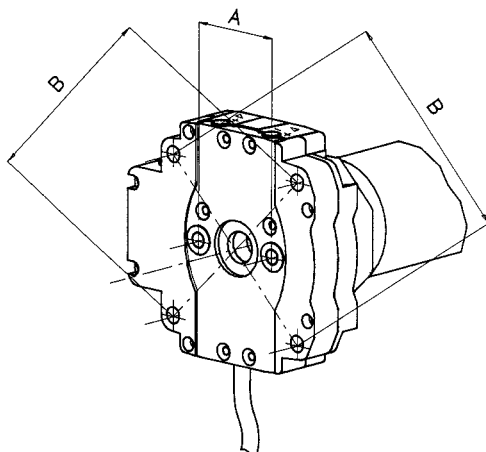

Gebruik altijd bevestigingspunten B bij deze motoren

* Op bestelling leverbaar, levertijd i.o.
= Artikel wordt uitverkocht. Speciale bestelling eventueel mogelijk.

ASA CD 59

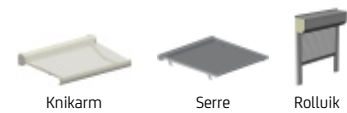

- ☞ Voedingsspanning en frequentie 230 V~ / 50 Hz.
- ☞ Beschermingsklasse IP 44 (spatwaterdicht)
- ☞ 5 Jaar garantie
- ☞ Eenvoudige installatie en afstelling
- ☞ Hoog koppel
- ☞ Eindafstelling middels draaistiften
- ☞ Met 2,5 meter 4-aderig wit VVF snoer

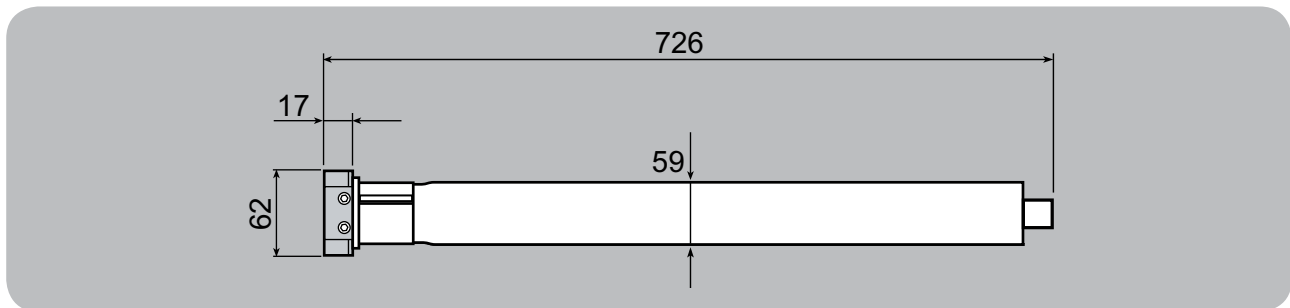

Technische gegevens CD 59

MOTORTYPE	KOPPEL	TOERENTAL	VERMOGEN	AMPÈRE	ARTIKELNUMMER	ARTIKELNUMMER
					AVZ/ZTB	REFLEX
CD 80 - 12	80 Nm	12	380 W	1,65 A	5710 341-000	745 23 80-000
CD 100 - 12	100 Nm	12	485 W	2,11 A	5710 343-000	745 23 10-000
CD 120 - 8	120 Nm	8	350 W	1,52 A	5710 345-000	745 23 12-000

* Op bestelling leverbaar, levertijd i.o.
= Artikel wordt uitverkocht. Speciale bestelling eventueel mogelijk.



ASA motoren en toebehoren

ASA CDE 59 (met noodhandbediening)



- Voedingsspanning en frequentie 230 V~ / 50 Hz.
- Beschermingsklasse IP 44 (spatwaterdicht)
- 5 Jaar garantie
- Eenvoudige installatie en afstelling
- Eindafstelling middels draaistiften aan beide zijden
- Voorzien van noodhandbediening
- Met 2,5 meter 4-aderig wit VVF snoer

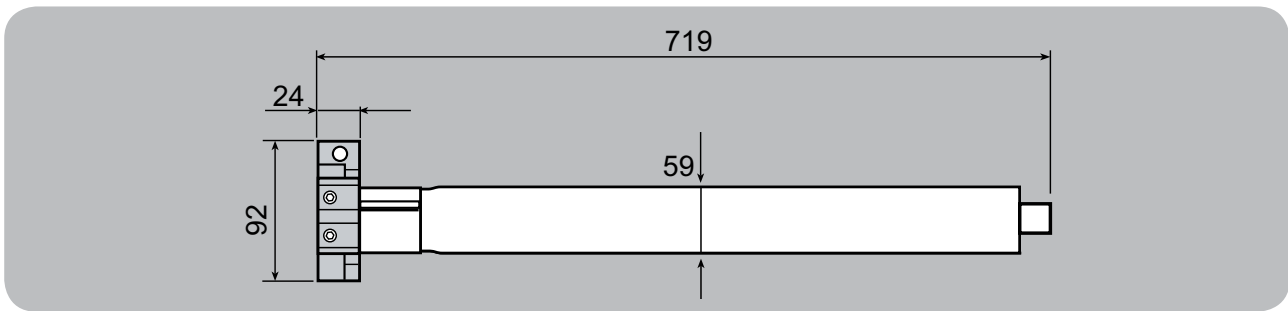

Technische gegevens CDE 59

MOTORTYPE	KOPPEL	TOERENTAL	VERMOGEN	AMPÈRE	ARTIKELNUMMER	ARTIKELNUMMER
					AVZ/ZTB	REFLEX
CDE 80 - 12	80 Nm	12	380 W	1,65 A	-	745 13 80-000
CDE 100 - 12	120 Nm	12	485 W	2,11 A	-	745 13 10-000
CDE 120 - 8	120 Nm	8	350 W	1,52 A	-	745 13 12-000 *

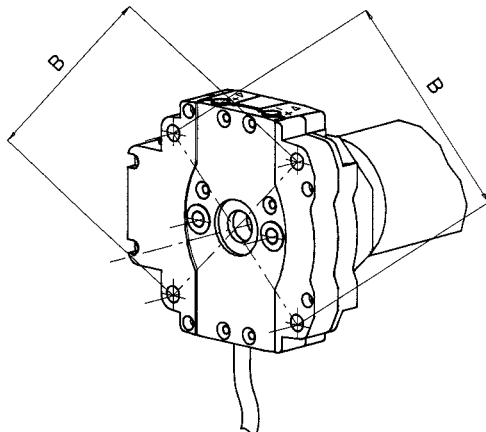

Gebruik altijd bevestigingspunten B bij deze motoren

* Op bestelling leverbaar, levertijd i.o.
= Artikel wordt uitverkocht. Speciale bestelling eventueel mogelijk.

ASA SUAW-el

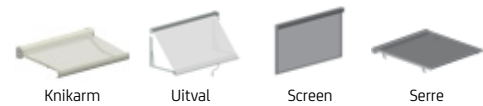

- ☞ Voedingsspanning en frequentie 230 V~ / 50 Hz.
- ☞ Beschermingsklasse IP 44 (spatwaterdicht)
- ☞ 5 Jaar garantie
- ☞ Eenvoudige installatie en afstelling via schakelaar
- ☞ Met doekrekcompensatie, voor producten met mechanische aanslag
- ☞ Kan parallel geschakeld worden
- ☞ Met 2,5 meter 4-aderig wit VVF snoer

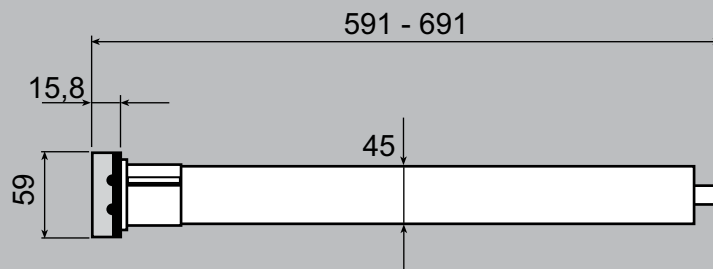

Technische gegevens SUAW-el

MOTORTYPE	KOPPEL	TOERENTAL	VERMOGEN	AMPÈRE	ARTIKELNUMMER	
					AVZ/ZTB	REFLEX
SUAW-el 10 - 16	10 Nm	16	125 W	0,55 A	5710 366-000	-
SUAW-el 20 - 16	20 Nm	16	180 W	0,78 A	5710 367-000	-
SUAW-el 30 - 16	30 Nm	16	235 W	1,02 A	5710 368-000 *	-
SUAW-el 35 - 16	35 Nm	16	285 W	1,24 A	5710 369-000 *	-
SUAW-el 40 - 16	40 Nm	16	285 W	1,24 A	5710 370-000	-
SUAW-el 45 - 12	45 Nm	12	260 W	1,13 A	5710 371-000 *	-
SUAW-el 50 - 12	50 Nm	12	285 W	1,24 A	5710 373-000	-

* Op bestelling leverbaar, levertijd i.o.
= Artikel wordt uitverkocht. Speciale bestelling eventueel mogelijk.



ASA LP&P



Rolluik

Altijd gebruiken met anti-optil accessoires (zie blz. 68)

- Voedingsspanning en frequentie 230 V~ / 50 Hz.
- Beschermingsklasse IP 44 (spatwaterdicht)
- 5 Jaar garantie
- Eenvoudige installatie en afstelling via schakelaar
- Voor producten met mechanische aanslag
- Kan parallel geschakeld worden
- Met 2,5 meter 4-aderig wit VVF snoer
- Motor is voorzien van obstakel detectie in op- en neer richting

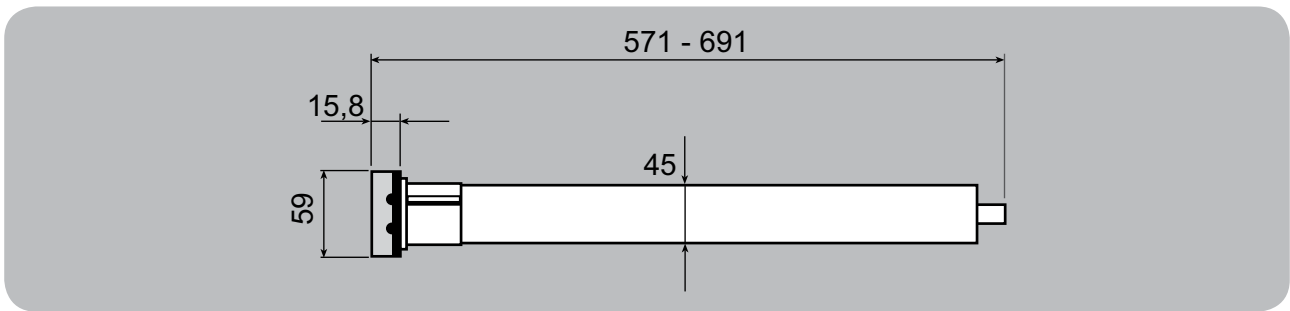

Technische gegevens LP&P						
MOTORTYPE	KOPPEL	TOERENTAL	VERMOGEN	AMPÈRE	ARTIKELNUMMER	ARTIKELNUMMER
					AVZ/ZTB	REFLEX
LP&P 6 - 16	6 Nm	16	98 W	0,43 A	-	745 20 06-000
LP&P 10 - 16	10 Nm	16	125 W	0,55 A	-	745 20 10-000
LP&P 15 - 16	15 Nm	16	155 W	0,68 A	-	745 20 15-000
LP&P 20 - 16	20 Nm	16	180 W	0,78 A	-	745 20 20-000
LP&P 30 - 16	30 Nm	16	235 W	1,02 A	-	745 20 30-000
LP&P 40 - 16	40 Nm	16	285 W	1,24 A	-	745 20 40-000

De LP & P motor verlaat de fabriek standaard ingesteld op de automatische eindstandmodus. Er is dus geen programmering vereist. De eindstanden worden automatisch in het geheugen opgeslagen tijdens de eerste 4 complete cycli van normaal gebruik van de motor. Indien de motor lange tijd niet gebruikt is, voer dan 2 complete cycli uit. Om de eerder ingestelde eindstanden te resetten, dien je gedurende 12 seconden tegelijkertijd het op- en neerbevel te geven. de motor reageert met 3 opeenvolgende op- en neerbewegingen.

* Op bestelling leverbaar, levertijd i.o.
= Artikel wordt uitverkocht. Speciale bestelling eventueel mogelijk.

ASA LP&S



Rolluik

Naar keuze te gebruiken met anti-optil accessoires (zie blz. 68)

- Voedingsspanning en frequentie 230 V~ / 50 Hz.
- Beschermingsklasse IP 44 (spatwaterdicht)
- 5 Jaar garantie
- Eenvoudige installatie en afstelling via schakelaar
- Voor producten zowel met als zonder mechanische aanslag
- Kan parallel geschakeld worden
- Met 2,5 meter 4-aderig wit VVF snoer
- Motor is voorzien van obstakel detectie in op- en neerrichting

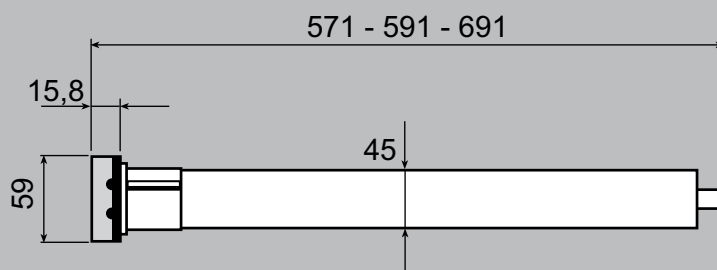

Technische gegevens LP&S

MOTORTYPE	KOPPEL	TOERENTAL	VERMOGEN	AMPÈRE	ARTIKELNUMMER	
					AVZ/ZTB	REFLEX
LP&S 6 - 16	6 Nm	16	98 W	0,43 A	-	745 21 06-000 *
LP&S 10 - 16	10 Nm	16	125 W	0,55 A	-	745 21 10-000 *
LP&S 15 - 16	15 Nm	16	155 W	0,68 A	-	745 21 15-000 *
LP&S 20 - 16	20 Nm	16	180 W	0,78 A	-	745 21 20-000 *
LP&S 30 - 16	30 Nm	16	235 W	1,02 A	-	745 21 30-000 *
LP&S 40 - 16	40 Nm	16	285 W	1,24 A	-	745 21 40-000 *

De LP & S motor verlaat de fabriek standaard ingesteld op de automatische eindstandmodus. Er is dus geen programmering vereist. De eindstanden worden automatisch in het geheugen opgeslagen tijdens de eerste 4 complete cycli van normaal gebruik van de motor. Indien de motor lange tijd niet gebruikt is, voer dan 2 complete cycli uit. Om de eerder ingestelde eindstanden te resetten, dien je gedurende 12 seconden tegelijkertijd het op- en neerbevel te geven. de motor reageert met 3 opeenvolgende op- en neerbewegingen. Eventueel kunnen de eindstanden met de hand worden geprogrammeerd via de schakelaar.

* Op bestelling leverbaar, levertijd i.o.
= Artikel wordt uitverkocht. Speciale bestelling eventueel mogelijk.











ASA motoren en toebehoren

ASA LP&S-R



Bij voorkeur gebruiken met anti-optil accessoires (zie blz. 68)

-  Voedingsspanning en frequentie 230 V~ / 50 Hz.
-  Beschermingsklasse IP 44 (spatwaterdicht)
-  5 Jaar garantie
-  Eenvoudige installatie en afstelling
-  Voor producten met of zonder mechanische aanslag
-  Eindpositie en voorkeurspositie ook manueel instelbaar via handzender
-  Met 2,5 meter 3-aderig wit VVF snoer
-  Motor is voorzien van obstakel detectie in op- en neerrichting

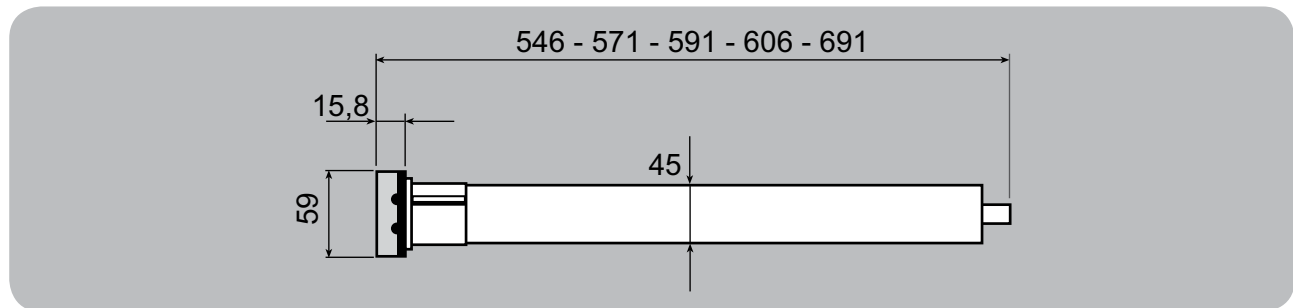

Technische gegevens LP&S-R						
MOTORTYPE	KOPPEL	TOERENTAL	VERMOGEN	AMPÈRE	ARTIKELNUMMER	ARTIKELNUMMER
					AVZ/ZTB	REFLEX
LP&S-R 6 - 16	6 Nm	16	98 W	0,43 A	-	745 22 06-000
LP&S-R 10 - 16	10 Nm	16	125 W	0,55 A	-	745 22 10-000
LP&S-R 15 - 16	15 Nm	16	155 W	0,68 A	-	745 22 15-000
LP&S-R 20 - 16	20 Nm	16	180 W	0,78 A	-	745 22 20-000
LP&S-R 30 - 16	30 Nm	16	235 W	1,02 A	-	745 22 30-000
LP&S-R 40 - 16	40 Nm	16	285 W	1,24 A	-	745 22 40-000

De LP & S-R motor verlaat de fabriek standaard ingesteld op de automatische eindstandmodus. Er is dus geen programmering vereist. De eindstanden worden automatisch in het geheugen opgeslagen tijdens de eerste 4 complete cycli van normaal gebruik van de motor. Indien de motor lange tijd niet gebruikt is, voer dan 2 complete cycli uit.

* Op bestelling leverbaar, levertijd i.o.
= Artikel wordt uitverkocht. Speciale bestelling eventueel mogelijk.

ASA ETR3 35

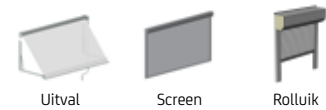

- Voedingsspanning en frequentie 230 V~ / 50 Hz.
- Beschermingsklasse IP 44 (spatwaterdicht)
- 5 Jaar garantie
- Eenvoudige installatie en afstelling
- Draadloos te bedienen en af te stellen
- Met 2,5 meter 3-aderig wit VVF snoer

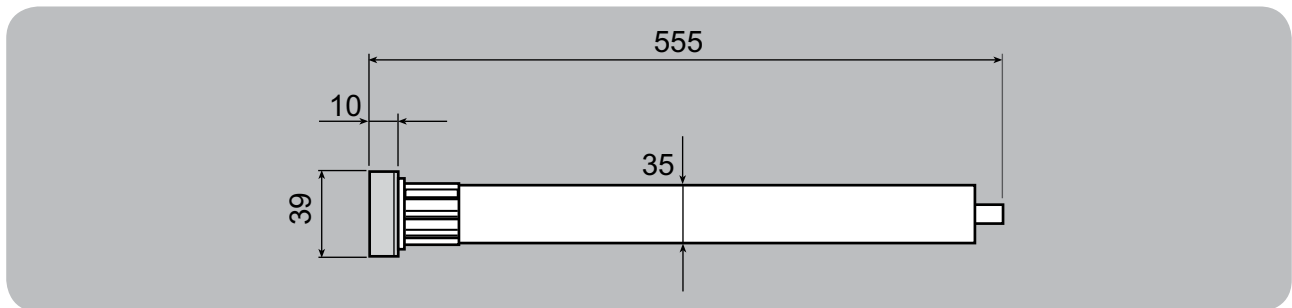

Technische gegevens ETR3 35

MOTORTYPE	KOPPEL	TOERENTAL	VERMOGEN	AMPÈRE	ARTIKELNUMMER	ARTIKELNUMMER
					AVZ/ZTB	REFLEX
ETR3 13 - 12	13 Nm	12	148 W	0,65 A	4001 219-000	745 27 13-000

* Op bestelling leverbaar, levertijd i.o.
= Artikel wordt uitverkocht. Speciale bestelling eventueel mogelijk.



ASA motoren en toebehoren

ASA ETR3 45

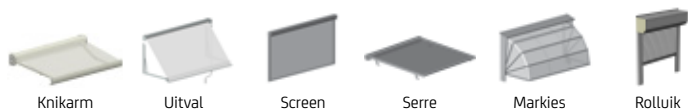

- Voedingsspanning en frequentie 230 V~ / 50 Hz.
- Beschermingsklasse IP 44 (spatwaterdicht)
- 5 Jaar garantie
- Eenvoudige installatie en afstelling
- Draadloos te bedienen en af te stellen
- Met 5 meter 3-aderig wit VVF snoer

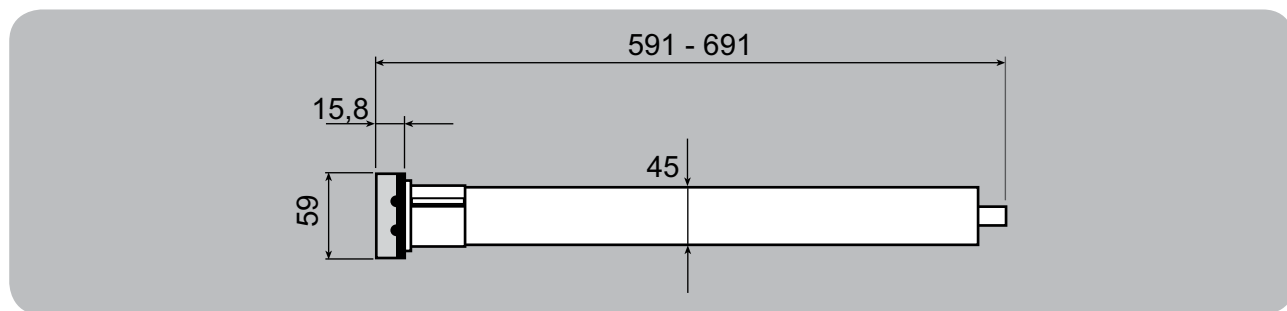

Technische gegevens ETR3 45

MOTORTYPE	KOPPEL	TOERENTAL	VERMOGEN	AMPÈRE	ARTIKELNUMMER	
					AVZ/ZTB	REFLEX
ETR3 10 - 16	10 Nm	16	125 W	0,55 A	4001 201-000	745 18 10-000
ETR3 15 - 16	15 Nm	16	155 W	0,68 A	4001 203-000	745 18 15-000
ETR3 20 - 16	20 Nm	16	180 W	0,78 A	4001 205-000	745 18 20-000
ETR3 30 - 16	30 Nm	16	235 W	1,02 A	4001 207-000	745 18 30-000
ETR3 40 - 16	40 Nm	16	270 W	1,18 A	4001 209-000	745 18 40-000
ETR3 50 - 16	50 Nm	12	285 W	1,24 A	4001 211-000	745 18 50-000

* Op bestelling leverbaar, levertijd i.o.
= Artikel wordt uitverkocht. Speciale bestelling eventueel mogelijk.

ASA ETR3-A 45

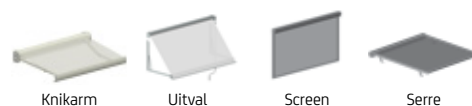

- Voedingsspanning en frequentie 230 V~ / 50 Hz.
- Beschermingsklasse IP 44 (spatwaterdicht)
- 5 Jaar garantie
- Eenvoudige installatie en afstelling
- Draadloos te bedienen en af te stellen
- Voor producten met mechanische aanslag
- Met 5 meter 3-aderig wit VVF snoer

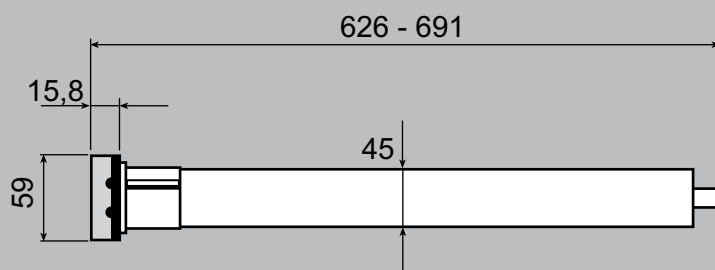

Technische gegevens ETR3-A 45

MOTORTYPE	KOPPEL	TOERENTAL	VERMOGEN	AMPÈRE	ARTIKELNUMMER	ARTIKELNUMMER
					AVZ/ZTB	REFLEX
ETR3-A 20 - 16	20 Nm	16	180 W	0,78 A	4001 223-000	745 28 20-000
ETR3-A 40 - 16	40 Nm	16	270 W	1,20 A	4001 229-000	745 28 40-000
ETR3-A 50 - 12	50 Nm	12	285 W	1,24 A	4001 233-000	745 28 50-000

* Op bestelling leverbaar, levertijd i.o.
= Artikel wordt uitverkocht. Speciale bestelling eventueel mogelijk.



ETR

Draadloze bediening / radiografisch voor ETR, ETR-A en LP&S-R motoren

	Omschrijving	AVZ/ZTB	REFLEX
	Handzender Elegance-1 wit 1-kanaals 12V / 433.42 MHz	4001 118-000	741 07 71-000
	Handzender Elegance-1 zwart 1-kanaals 12V / 433.42 MHz	4001 114-000	741 08 71-000
	Handzender Elegance-4 wit 4-kanaals 12V / 433.42 MHz	4001 128-000	741 07 74-000
	Handzender Elegance-4 zwart 4-kanaals 12V / 433.42 MHz	4001 124-000	741 08 74-000
	Handzender Elegance-SV wit 1-kanaals 12V / 433.42 MHz Afstandbediening voor zonwind automaat SV-er	4001 138-000	741 07 80-000
	Handzender Elegance-SV zwart 1-kanaals 12V / 433.42 MHz Afstandbediening voor zonwind automaat SV-er	4001 134-000	741 08 80-000
	Wandzender Elegance-p1 wit 1-kanaals 12V / 433.42 MHz	4001 148-000	741 07 90-000
	Wandzender Elegance-p1 zwart 1-kanaals 12V / 433.42 MHz	4001 144-000	741 08 90-000
	Multi-timer wit	4001 113-000	741 06 66-000
	Multi-timer zwart	4001 111-000	741 06 62-000
	<ul style="list-style-type: none"> • 6-kanaals 12V / 433.42 MHz • De schakeltijden kunnen voor iedere dag van de week anders geprogrammeerd worden • Inschakelbare toevalsgenerator • Cosmic programma 's avonds • 6 bevelen per dag instelbaar (per bevel kunnen er meerdere kanalen aangestuurd worden) 		
	Handzender Elegance-16 wit 16-kanaals 12V / 433.42 MHz	4001 158-000	741 06 67-000
	Handzender Elegance-16 zwart 16-kanaals 12V / 433.42 MHz	4001 157-000	741 06 63-000

* Op bestelling leverbaar, levertijd i.o.

= Artikel wordt uitverkocht. Speciale bestelling eventueel mogelijk.

ETR

Draadloze bediening / radiografisch voor ETR, ETR-A en LP&S-R motoren

	Omschrijving	AVZ/ZTB	REFLEX
	SV-er Zon- en windsensor voor Radio Control bestuurd ETR/ETR-A motoren en Go-er ontvanger / 433.42 MHz	4001 168-000	741 03 73-000
	GO-er externe ontvanger voor de Radio Control besturing van standaard motoren zoals CD34, CD45, CD57, CDE45 en CDE57 / 433.42 MHz	4001 169-000	741 07 00-000
	Tim-er tijd klok voor Radio Control motoren ETR/ETR-A en Go-er ontvanger / 433.42 MHz 1-kanaals 12V	4001 170-000	745 01 00-000
	Draadloze windsensor Wind-er / 433.42 MHz <ul style="list-style-type: none"> • Bewegingsensor, stuurt bij een bepaalde hoeveelheid windkracht het zonnescherm automatisch omhoog. • Wordt gemonteerd aan de voorlijst van het scherm. • Stroomvoorziening door 2x AAA batterij. • Eenvoudig te programmeren. • Afm.: 145 x 38 x 30 mm. 	4001 119-000	741 03 76-000
	Draadloze zonsensor Sun-er / 433.42 MHz <ul style="list-style-type: none"> • Stuurt aan de hand van de gemeten hoeveelheid zonlicht zonwering en/of rolluiken automatisch omlaag en omhoog. • Stroomvoorziening door geïntegreerde zonnecel. • Eenvoudig te programmeren met de Elegance SV afstandsbediening. • Instelbereik lichtmeting: 5 tot 55 kLux. • Afm.: 100 x 100 x 49 mm. 	4001 117-000	741 06 68-000

* Op bestelling leverbaar, levertijd i.o.

= Artikel wordt uitverkocht. Speciale bestelling eventueel mogelijk.



ASA motoren en toebehoren

ASA Motorsteunen, adapters en meenemers t.b.v. rolluiken

	Omschrijving	AVZ/ZTB	REFLEX
	<p>Set adapter + meenemer voor ASA motoren serie 35 (40), voor buis 8-kant 40</p>	-	745 04 44-000
	<p>Set adapter + meenemer voor ASA motoren serie 45 (50), voor buis 8-kant 50</p>	-	745 45 50-000
	<p>Set adapter + meenemer voor ASA motoren serie 45 (50), voor buis 8-kant 60 (kunststof max. 30 Nm)</p>	-	745 05 61-000
	<p>Set adapter + meenemer voor ASA motoren serie 45 (50), voor buis 8-kant 60 ALU</p>	-	745 05 60-000
	<p>Set adapter + meenemer voor ASA motoren serie 45 (50) voor buis 8-kant 70 serie 59 (60) voor buis 8-kant 70</p>	- -	745 05 70-000 745 05 71-000
	<p>Set adapter + meenemer voor ASA motoren serie 59 (60) voor buis R102x2</p>	-	745 05 91-000

* Op bestelling leverbaar, levertijd i.o.
= Artikel wordt uitverkocht. Speciale bestelling eventueel mogelijk.

ASA Motorsteunen, adapters en meenemers t.b.v. zonwering





	Omschrijving	AVZ/ZTB	REFLEX
	Set adapter + meenemer voor ASA motoren serie 35 (40), voor elektrobuis 50	4001 103-000	745 04 51-000
	Set adapter + meenemer voor ASA motoren serie 45 (50), voor buis 63	4001 121-068	745 15 61-000
	Set adapter + meenemer voor ASA motoren serie 45 (50) buis 78 - ronde en platte doeksluif serie 59 (60) buis 78 - platte doeksluif	4001 132-068 4001 122-000	745 05 78-000 745 05 75-000
	Losse meenemer voor gebruik in combinatie met adaptieprop SolidScreen® serie 45 (50) buis 63 serie 45 (50) buis 78	4001 104-068 4001 130-068	- -
	Klemveerset voor meenemer in combinatie met adaptieprop SolidScreen®	4001 106-068	745 15 66-000
	Meeneemring voor motorserie 45/50 voor buis 85	4001 133-068	-
	Somfy/ASA adapter voor motorserie 60 voor buis 85	4000 952-000	-
	Somfy/ASA verloopring voor motorserie 50 voor buis 85 in combinatie met adapter 4000 952-000	4000 953-000	-

* Op bestelling leverbaar, levertijd i.o.
 # = Artikel wordt uitverkocht. Speciale bestelling eventueel mogelijk.

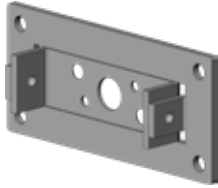
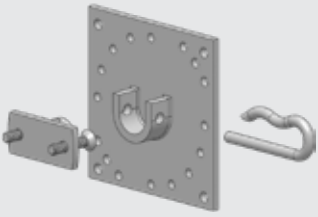

ASA motoren en toebehoren

ASA Motorsteunen, adapters en meenemers t.b.v. zonwering en rolluiken

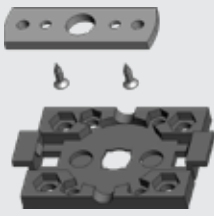
	Omschrijving	AVZ/ZTB	REFLEX
	<p>Motorsteun serie 35 (50)</p> <p>Motorsteun serie 45 (50)</p>	<p>-</p> <p>-</p>	<p>745 15 06-000</p> <p>745 15 01-000</p>
	<p>Motorsteun zwaar, voor motoren serie 45 (50)</p>	<p>-</p>	<p>745 15 05-000</p>
	<p>Motornok incl. beugel voor motoren serie 45 (50) met ronde nok</p> <p>serie 59 (60) met vierkante nok</p>	<p>4001 116-000</p> <p>4001 123-000</p>	<p>745 17 03-000</p> <p>745 15 07-000</p>
	<p>Motorsteun ASA Clippo voor motoren serie 45 (50) geschikt tot 10 Nm</p> <p>geschikt tot 50 Nm</p>	<p>4001 188-000</p> <p>4001 180-000</p>	<p>745 05 02-000</p> <p>745 05 00-000</p>
	<p>Kunststof bevestigingsplaat 75 met as 12, links - grijs Idem, rechts - zwart zonder as, links - grijs Idem, rechts - zwart</p> <p>Kunststof bevestigingsplaat 85 met as 12, links - grijs Idem, rechts - zwart zonder as, links - grijs Idem, rechts - zwart</p> <p>Kunststof bevestigingsplaat 95 met as 12, links - grijs Idem, rechts - zwart zonder as, links - grijs Idem, rechts - zwart</p> <p>Bevestigingsplaten voor screen die rechtstreeks op de motorkop kunnen worden geplaatst. Er is geen motorsteun nodig.</p>	<p>4452 670-080</p> <p>4452 672-080</p> <p>4452 675-080</p> <p>4452 677-080</p> <p>4452 680-080</p> <p>4452 682-080</p> <p>4452 685-080</p> <p>4452 687-080</p> <p>4452 690-080</p> <p>4452 692-080</p> <p>4452 695-080</p> <p>4452 697-080</p>	<p>-</p> <p>-</p> <p>-</p> <p>-</p> <p>-</p> <p>-</p> <p>-</p> <p>-</p> <p>-</p> <p>-</p> <p>-</p> <p>-</p>
	<p>Motorsteun kliksysteem ASA motoren serie 35 (40) (10/13 Nm)</p> <p>ASA motoren serie 45 (50) (10/30 Nm)</p> <p>Alleen voor kapsteun met pen</p>	<p>5710 354-000</p> <p>5710 358-000</p>	<p>745 04 01-000</p> <p>745 05 01-000</p>

* Op bestelling leverbaar, levertijd i.o.
= Artikel wordt uitverkocht. Speciale bestelling eventueel mogelijk.

ASA Motorsteunen, adapters en meenemers t.b.v. zonwering en rolluiken

	Omschrijving	AVZ/ZTB	REFLEX
	Alu. motorblokje met asgat vierkant 10 mm, voor motoren serie 35 (40) en 45 (50) (bestemd voor alu. lagerblokken) per 10 verpakt - onbewerkt.	4000 878-068	-
	Alu. motorblokje schuin met asgat vierkant 10 mm, voor motoren serie 35 (40) en 45 (50) (bestemd voor alu. lagerblokken) per 10 verpakt - onbewerkt.	4000 892-068	-
	Motorbeugel met asgat vierkant 10 mm voor motoren serie 35 (40) en 45 (50) per 10 verpakt.	4000 979-000	745 15 03-000
	Motornok vierkant 10 mm voor ASA motoren (te gebruiken in combinatie met motorblokje of motorbeugel met vierkant gat 10 mm) voor motoren serie 35 (40) voor motoren serie 45 (50)	4001 102-000 4001 110-000	745 15 00-000 745 50 02-000
	Motorsteun met asgat vierkant 10 mm, voor motoren serie 45 (50) (geschikt voor knikarmschermen 3-buis).	4000 942-000	-
	Motorsteun met asgat 10 mm voor motoren serie 35 (40)	-	745 14 06-000
	Motorsteun met asgat 10 mm voor motoren serie 45 (50)	-	745 15 04-000





* Op bestelling leverbaar, levertijd i.o.

= Artikel wordt uitverkocht. Speciale bestelling eventueel mogelijk.

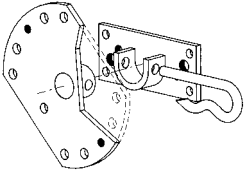

ASA motoren en toebehoren

ASA accessoires CDE motoren

	Omschrijving	AVZ/ZTB	REFLEX
	Motorsteun zwaar, voor motoren serie 45 (50) met ronde nok serie 59 (60) met vierkante nok	- -	745 15 15-000 745 15 11-000
	Motorroog recht VK6, 200 mm	-	745 10 00-000
	Motorroog 45° VK6	-	745 45 32-000
	Motorroog 90° VK6	-	734 09 40-000
	Draaistang met haak wit 150 cm oog	-	734 15 16-000

* Op bestelling leverbaar, levertijd i.o.

= Artikel wordt uitverkocht. Speciale bestelling eventueel mogelijk.