

Der Cubola® ist ein patentiertes Produkt.
Alle für dieses Produkt notwendigen Artikel müssen von der AVZ Gruppe erworben werden.
Für eventuelle Ausnahmen oder weitere Fragen können Sie sich an unsere Verkaufsabteilung wenden.

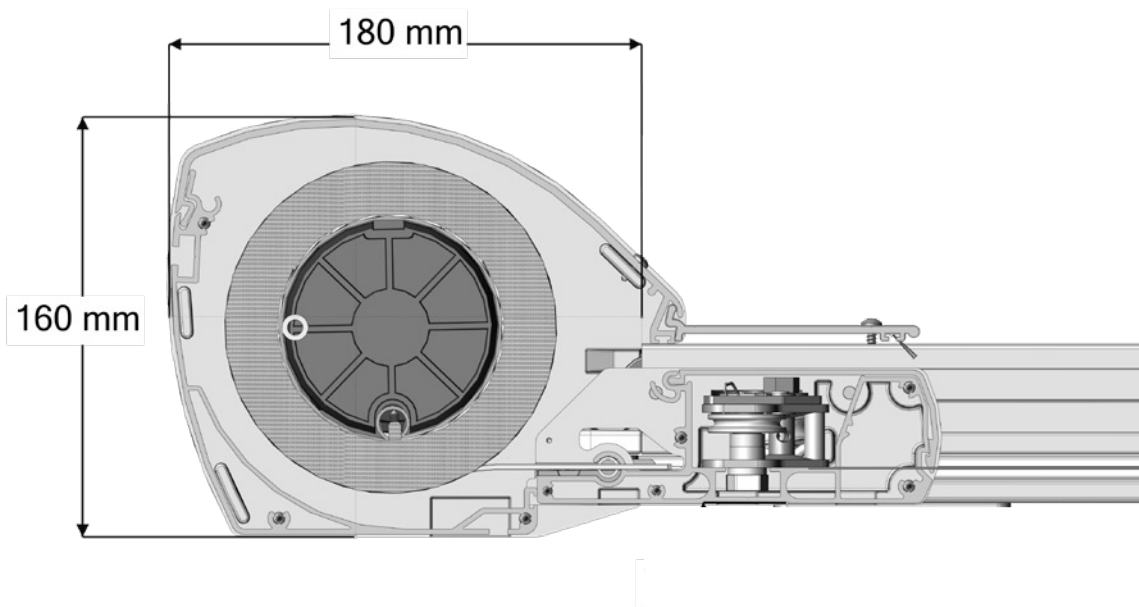

Der Cubola® ist ein patentiertes Produkt.
Alle für dieses Produkt notwendigen Artikel müssen von der AVZ Gruppe erworben werden.
Für eventuelle Ausnahmen oder weitere Fragen können Sie sich an unsere Verkaufsabteilung wenden.

Artikel-Nr	Bezeichnung	Ausführung	Länge in m ¹ Verp. Einheit
------------	-------------	------------	--

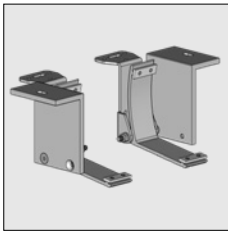

4217 420-090	Montage Bügel set freistehende Montage	Roh	
4217 420-006	Idem	RAL 9010 reinweiß	
4217 420-755	Idem (* = Strukturlack)	RAL 7016 anthrazitgrau*	



4217 422-090	Montage Bügel mittel für freistehende Montage	Roh	
4217 422-006	Idem	RAL 9010 reinweiß	
4217 422-755	Idem (* = Strukturlack)	RAL 7016 anthrazitgrau*	

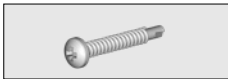

4600 392-000	Bohrschraube (AISI410) Zylinderkopf/Kreuzschlitz 4,2 x 25 mm (Zur Befestigung Bügel an Träger 110 mm)		100
--------------	--	--	-----

Montage Bügel L+R befestigen mit dem Bolzen M8 x 18 mm wo mit denen Träger auch an den Montageteilen befestigt wird. Gegebenenfalls kann auch zusätzliche Bohrschraube 4600 392-000 verwendet werden.

Bei Wandmontage des Markisen mit den folgenden Klammern in der Cubola Konstruktion hängen



4217 424-090	Montage Bügel set Wandmontage	Roh	
4217 424-006	Idem	RAL 9010 reinweiß	
4217 424-755	Idem (* = Strukturlack)	RAL 7016 anthrazitgrau*	



4217 426-090	Montage Bügel mittel für Wandmontage	Roh	
4217 426-006	Idem	RAL 9010 reinweiß	
4217 426-755	Idem (* = Strukturlack)	RAL 7016 anthrazitgrau*	

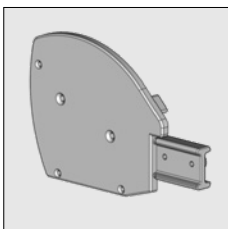

4217 355-090	Alu Konsole Solidare, links	Roh	
4217 357-090	Idem, rechts	Roh	
4217 355-006	Alu Konsole Solidare, links	RAL 9010 reinweiß	
4217 357-006	Idem, rechts	RAL 9010 reinweiß	
4217 355-755	Alu Konsole Solidare, links (* = Strukturlack)	RAL 7016 anthrazitgrau*	
4217 357-755	Idem, rechts	RAL 7016 anthrazitgrau*	

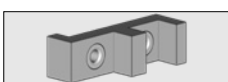

4217 310-000	Bohrhilfe für Führungsschiene (Zur Befestigung Konsole an Führungsschiene)		
--------------	---	--	--

= Artikel wird erschöpft. Sonderbestellungen sind möglich.

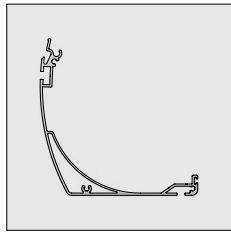

Artikel-Nr	Bezeichnung	Ausführung	Länge in m ¹ Verp. Einheit
6252 148-000	Alu Bodenprofil Piazzola/Solidare	Roh	4,0
6252 154-000	Idem	Roh	5,0
6252 150-000	Idem	Roh	6,0
6252 152-000	Idem	Roh	7,0
6252 148-006	Alu Bodenprofil Piazzola/Solidare	RAL 9010 reinweiß	4,0
6252 154-006	Idem	RAL 9010 reinweiß	5,0
6252 150-006	Idem	RAL 9010 reinweiß	6,0
6252 152-006 #	Idem	RAL 9010 reinweiß	7,0
6252 148-755	Alu Bodenprofil Piazzola/Solidare (* = Strukturlack)	RAL 7016 anthrazitgrau*	4,0
6252 154-755	Idem	RAL 7016 anthrazitgrau*	5,0
6252 150-755	Idem	RAL 7016 anthrazitgrau*	6,0
6252 152-755	Idem	RAL 7016 anthrazitgrau*	7,0



4211 130-080	Kstoff Einlegestreifen für Anschlag in Bodenprofil	Schwarz	50
4211 132-080	Idem	Weiß	50



4210 142-000	Blechschrabe Zylinderkopf/Kreuzschlitz 4,2 x 32 mm (Zur Befestigung Bodenprofil an Konsole)		100
--------------	--	--	-----

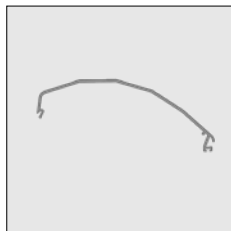

6252 300-000	Alu Dachprofil Solidare	Roh	4,0
6252 304-000	Idem	Roh	5,0
6252 308-000	Idem	Roh	6,0
6252 300-006	Alu Dachprofil Solidare	RAL 9010 reinweiß	4,0
6252 304-006	Idem	RAL 9010 reinweiß	5,0
6252 308-006	Idem	RAL 9010 reinweiß	6,0
6252 300-755	Alu Dachprofil Solidare (* = Strukturlack)	RAL 7016 anthrazitgrau*	4,0
6252 304-755	Idem	RAL 7016 anthrazitgrau*	5,0
6252 308-755	Idem	RAL 7016 anthrazitgrau*	6,0

Das Dachprofil kann, gewünscht, mit einem Profil erweitert werden, 6295 980/ 984/988-... Für Cubola immer das Alu-Erweiterungsprofil verwenden.

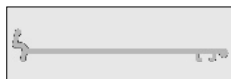

6295 980-000	Alu-Erweiterungsprofil	Roh	4,0
6295 984-000	Idem	Roh	5,0
6295 988-000	Idem	Roh	6,0
6295 980-006	Alu-Erweiterungsprofil	RAL 9010 reinweiß	4,0
6295 984-006	Idem	RAL 9010 reinweiß	5,0
6295 988-006	Idem	RAL 9010 reinweiß	6,0
6295 980-755	Alu-Erweiterungsprofil (* = Strukturlack)	RAL 7016 anthrazitgrau*	4,0
6295 984-755	Idem (* = Strukturlack)	RAL 7016 anthrazitgrau*	5,0
6295 988-755	Idem (* = Strukturlack)	RAL 7016 anthrazitgrau*	6,0

= Artikel wird erschöpft. Sonderbestellungen sind möglich.

Artikel-Nr	Bezeichnung	Ausführung	Länge in m ¹ Verp. Einheit
4217 345-000	Bügel zu Unterstützung Erweiterungsprofil. Verwenden ab 4,5 m. Breite.		
4215 190-080	Bürste für Dachprofil	Schwarz	25
4215 190-000	Idem	Schwarz	500
4217 190-000	Bohrschraube rostfrei Zylinderkopf/Kreuzschlitz 4,2 x 13 mm. (Zur Befestigung Dachprofil an Konsole und Bügel 4217 345-000 an Dachprofil)		100
4600 392-000	AISI-410 Bohrschraube Zylinderkopf/Kreuzschlitz 4,2 x 25 mm (Zur Befestigung Erweiterungsprofil auf die Schienen)		100
7700 952-006	Kstoff Abdeckkapsel für Senkkopfschraube 4,2 mm	Weiß	125
7700 952-901	Idem	Cremeweiß	125
7700 952-716	Idem	Anthrazitgrau	125
7700 952-905	Idem	Schwarz	125
6253 382-000	Stahl Rohr 85 x 1,25 mm mit RUND-Nut (Spec.)	Verzinkt	4,0
6253 384-000	Idem	Verzinkt	4,5
6253 386-000	Idem	Verzinkt	5,0
6253 390-000	Idem	Verzinkt	6,0
6253 392-000	Idem	Verzinkt	6,5
6253 394-000	Idem	Verzinkt	7,0
6253 396-000	Idem	Verzinkt	7,5
6253 382-008	Stahl Rohr 85 x 1,25 mm mit RUND-Nut (Spec.)	RAL 7035 lichtgrau	4,0
6253 384-008	Idem	RAL 7035 lichtgrau	4,5
6253 386-008	Idem	RAL 7035 lichtgrau	5,0
6253 390-008	Idem	RAL 7035 lichtgrau	6,0
6253 392-008	Idem	RAL 7035 lichtgrau	6,5
6253 394-008	Idem	RAL 7035 lichtgrau	7,0
6253 396-008	Idem	RAL 7035 lichtgrau	7,5
4217 202-000	Kstoff Lagerkapsel 85 mit axe 15 mm		
4217 205-000	Kstoff Unterlegscheibe 16 mm für Lagerkapsel 4217 202-000		10

= Artikel wird erschöpft. Sonderbestellungen sind möglich.

Cubola® Solidare®

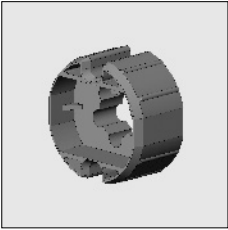
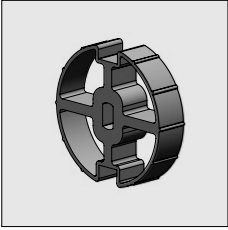
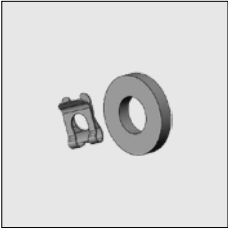
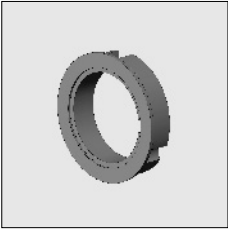
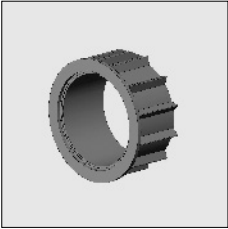
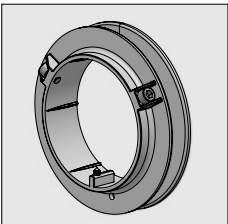
Artikel-Nr	Bezeichnung	Ausführung	Länge in m ¹ Verp. Einheit
	4000 951-000	Somfy Anpassung für Motor Serie 50/60 für Rohr 85	
	4001 133-068	ASA Anpassung für Motor Serie 45/50 für Rohr 85	
	4001 106-068	ASA Klemmfederset zur Befestigung Mitnehmer 4001 133-068	
	4000 952-000	Somfy/ASA Anpassung für Motor Serie 60 für Rohr 85	
	4000 953-000	Somfy/ASA Anpassung für Motor Serie 50 für Rohr 85 in Kombination mit Anpassung 4000 952-000	
	4217 080-000	Kstoff Kordelscheibe Rohr 85	

7

= Artikel wird erschöpft. Sonderbestellungen sind möglich.

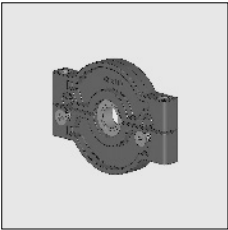
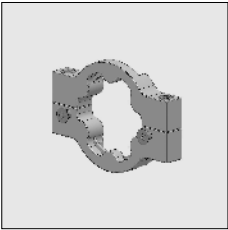
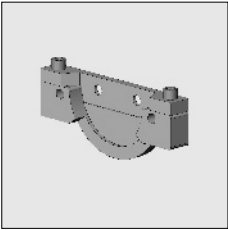
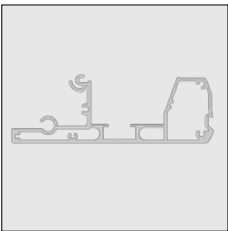
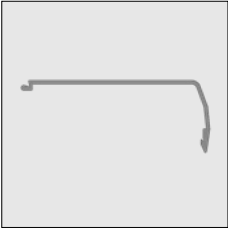
Artikel-Nr	Bezeichnung	Ausführung	Länge in m ¹ Verp. Einheit
	4215 114-068 Kstoff Lagerblock inkl. Präzisionslager		
	4215 110-000 Alu-Motorkonsole für Somfy Motoren (S)LT		
	4215 111-000 Alu-Motorkonsole für ASA Motoren		
	6252 500-000 Alu Ausfallprofil Solidare	Roh	4,0
	6252 504-000 Idem	Roh	5,0
	6295 508-000 Idem	Roh	6,0
	6252 500-006 Alu Ausfallprofil Solidare	RAL 9010 reinweiß	4,0
	6252 504-006 Idem	RAL 9010 reinweiß	5,0
	6252 508-006 Idem	RAL 9010 reinweiß	6,0
	6252 500-755 Alu Ausfallprofil Solidare (* = Strukturlack)	RAL 7016 anthrazitgrau*	4,0
	6252 504-755 Idem (* = Strukturlack)	RAL 7016 anthrazitgrau*	5,0
	6252 508-755 Idem (* = Strukturlack)	RAL 7016 anthrazitgrau*	6,0
	6252 360-000 Alu Abdeckprofil-Ausfallprofil Solidare	Roh	4,0
	6252 364-000 Idem	Roh	5,0
	6252 368-000 Idem	Roh	6,0
	6252 360-006 Alu Abdeckprofil-Ausfallprofil Solidare	RAL 9010 reinweiß	4,0
	6252 364-006 Idem	RAL 9010 reinweiß	5,0
	6252 368-006 Idem	RAL 9010 reinweiß	6,0
	6252 360-755 Alu Abdeckprofil-Ausfallprofil (* = Strukturlack)	RAL 7016 anthrazitgrau*	4,0
	6252 364-755 Idem (* = Strukturlack)	RAL 7016 anthrazitgrau*	5,0
	6252 368-755 Idem (* = Strukturlack)	RAL 7016 anthrazitgrau*	6,0

= Artikel wird erschöpft. Sonderbestellungen sind möglich.

Artikel-Nr	Bezeichnung	Ausführung	Länge in m ¹ Verp. Einheit
Spanndraht-System für Ausfallprofil. Um zu verhindern daß das Ausfallprofil, auf große Breite (von breite 4m.) durchhängt kann das Spannsystem unten das Ausfallprofil montiert werden. Es muss berücksichtigt werden, die richtige Distanzhalter und Leitrohr.			
6295 688-000	Alu Abdeckprofil für Spanndraht-System	Roh	5,0
6295 690-000	Idem	Roh	6,0
6295 688-006	Alu Abdeckprofil für Spanndraht-System	RAL 9010 reinweiß	5,0
6295 690-006	Idem	RAL 9010 reinweiß	6,0
6295 688-755	Alu Abdeckprofil für Spanndraht-System (* = Strukturlack)	RAL 7016 anthrazitgrau*	5,0
6295 690-755	Idem (* = Strukturlack)	RAL 7016 anthrazitgrau*	6,0
4215 272-000	Bohrschablone für Spanndraht-System		
6295 695-000	Spanndraht rostfrei 304		6,5
4215 256-068	Set mit Befestigungsmaterial für Spanndraht-System		
4215 266-000	Alu Abdeckprofil für Spanndraht-System	Roh	
4215 266-006	Idem	RAL 9010 reinweiß	
4215 266-755	Idem (* = Strukturlack)	RAL 7016 anthrazitgrau*	
4217 326-090	Alu Führungsblock Solidare, links	Roh	
4217 328-090	Idem, rechts	Roh	
4217 326-006	Alu Führungsblock Solidare, links	RAL 9010 reinweiß	
4217 328-006	Idem, rechts	RAL 9010 reinweiß	
4217 326-901	Alu Führungsblock Solidare, links	RAL 9001 creme	
4217 328-901	Idem, rechts	RAL 9001 creme	
4217 326-755	Alu Führungsblock Solidare, links (* = Strukturlack)	RAL 7016 anthrazitgrau*	
4217 328-755	Idem, rechts (* = Strukturlack)	RAL 7016 anthrazitgrau*	
4210 152-000	Blechschraube Senkkopf/Kreuzschlitz 4,2 x 45 mm (Zur Befestigung Führungsblock an Ausfallprofil)		100

= Artikel wird erschöpft. Sonderbestellungen sind möglich.

Artikel-Nr	Bezeichnung	Ausführung	Länge in m ¹ Verp. Einheit
4452 470-905	Kstoff Endkappe Führungsblock oben	Schwarz	10
			
4452 077-000	Blechschraube Senkkopf/Kreuzschlitz 3,5 x 32 mm (Zur Befestigung von Endkappe oben an Führungsblock/ Ausfallprofil)		100
			
4217 399-905	Kstoff Endkappe Führungsblock unten	Schwarz	10
			
4452 083-000	Blechschraube Senkkopf/Kreuzschlitz 3,5 x 16 mm (Zur Befestigung von Endkappe Unterseite an Obenseite)		100
			
4215 183-000	Feder 25 mm rostfrei, Länge 350 mm (bei einem Ausfall bis 350 cm)		
			
4215 185-000	Feder 25 mm rostfrei, Länge 570 mm (bei einem Ausfall ab 350 cm)		
	Bemerkung: Maximale Ausdehnung der Feder 60%! ACHTUNG!! Die Vorspannung muß ca. 30% der gesamten Federlänge betragen. Die Vorspannung kann gegeben werden, wenn sich das Ausfallprofil bei dem Dachprofil befindet.		
4217 460-068	Kstoff Unterstützungsset für Feder pro 4 Stück verpackt (2 pro Feder)		
			
4215 155-000	Kordel 2,5 mm	Weiß	100
			
4215 158-000	Zugwinde rostfrei, für Kordel 2,5 mm, mit Kstoff Laufrad		10
			

= Artikel wird erschöpft. Sonderbestellungen sind möglich.

Cubola® Solidare®

Artikel-Nr	Bezeichnung	Ausführung	Länge in m ¹ Verp. Einheit
------------	-------------	------------	--

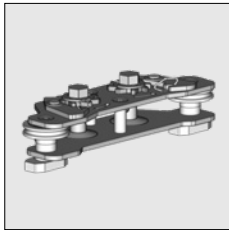

4215 022-068 Kordelspanner Solidare

ACHTUNG !!

Bei Kordelspanner Solidare sind die Räder höher positioniert wie bei der vergleichbaren Summerlight®

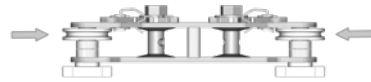

4215 022-068 Kordelspanner Solidare

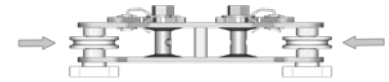

4215 020-068 Kordelspanner Summerlight

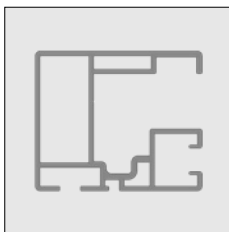

6252 384-000	Alu Führungsschiene Solidare	Roh	5,0
6252 388-000	Idem	Roh	6,0
6252 394-000	Idem	Roh	7,5
6252 384-006	Alu Führungsschiene Solidare	RAL 9010 reinweiß	5,0
6252 388-006	Idem	RAL 9010 reinweiß	6,0
6252 394-006	Idem	RAL 9010 reinweiß	7,5
6252 384-755	Alu Führungsschiene Solidare (* = Strukturlack)	RAL 7016 anthrazitgrau*	5,0
6252 388-755	Idem	RAL 7016 anthrazitgrau*	6,0
6252 394-755	Idem	RAL 7016 anthrazitgrau*	7,5



4090 054-000 Senkschraube Kreuzschlitz M 6 x 14 mm
(Zur Befestigung von Konsole und Lagerblock Set zu Führungsschiene)

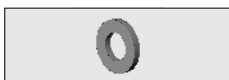

4410 402-000 Unterlegscheibe rostfrei M 6

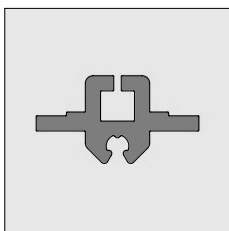

4452 481-008	Kstoff Profil für Führungsschiene	Grau	6,0
4452 485-008	Idem	Grau	7,0
4452 484-008	Idem	Grau	7,5

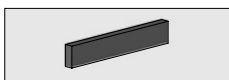

4452 487-000 Neopren Streifen 10 x 4 x 60 mm selbstklebend von 50 cm Befestigen auf Kstoff Schiene

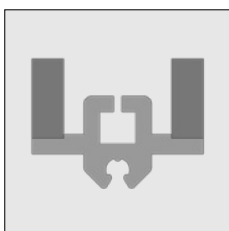

4452 453-068 Kstoff Schiene incl. Neopren Streifen.
Verpackt pro 20 Längen. Dieser Artikel ist auch lose verfügbar (500 Längen) (4452 453-008)



4452 486-008 Kstoff Leiteinrichtung für Kstoff Schiene

= Artikel wird erschöpft. Sonderbestellungen sind möglich.

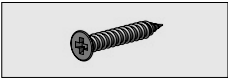
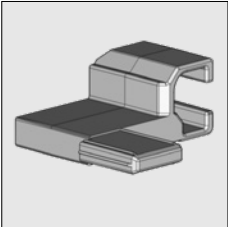
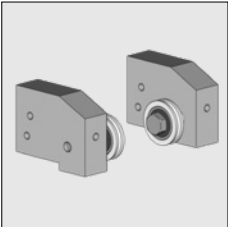
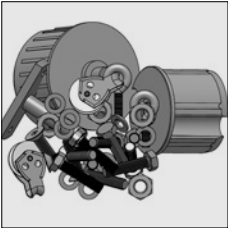
Artikel-Nr	Bezeichnung	Ausführung	Länge in m ¹ Verp. Einheit
	4452 070-000 Blechschraube Senkkopf/Kreuzschlitz 2,9 x 19 mm (Zur Befestigung von Kstoff Schiene auf Kstoff Schiene)		100
	4217 390-000 Alu Führungsplatte für Führungsschiene Solidare, links	Roh	
	4217 392-000 Idem, rechts	Roh	
	4217 390-006 Alu Führungsplatte für Führungsschiene Solidare, links	RAL 9010 reinweiß	
	4217 392-006 Idem, rechts	RAL 9010 reinweiß	
	4217 390-755 Alu Führungsplatte für Führungsschiene Solidare, links	RAL 7016 anthrazitgrau*	
	4217 392-755 Idem, rechts (* = Strukturlack)	RAL 7016 anthrazitgrau*	
	4217 386-001 Alu Lagerblock Set Solidare	Natur eloxiert	
	4217 342-068 Cubola Set mit Befestigungsmaterial, Lagerstift, Lagerkapsels 63 und 85, 2x Zugrolle und Kstoff Endkappe Führungsblock (Unterseite und Obenseite) für 1 freistehende Markise Cubola Solidare	Natur eloxiert	

= Artikel wird erschöpft. Sonderbestellungen sind möglich.

