

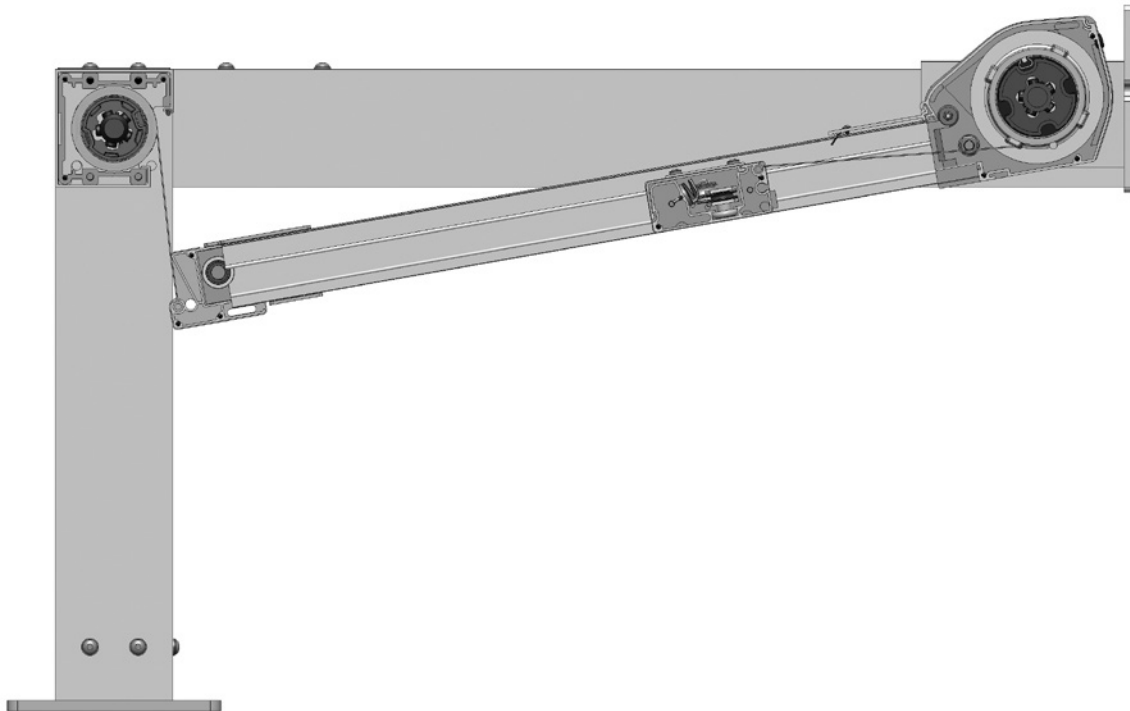

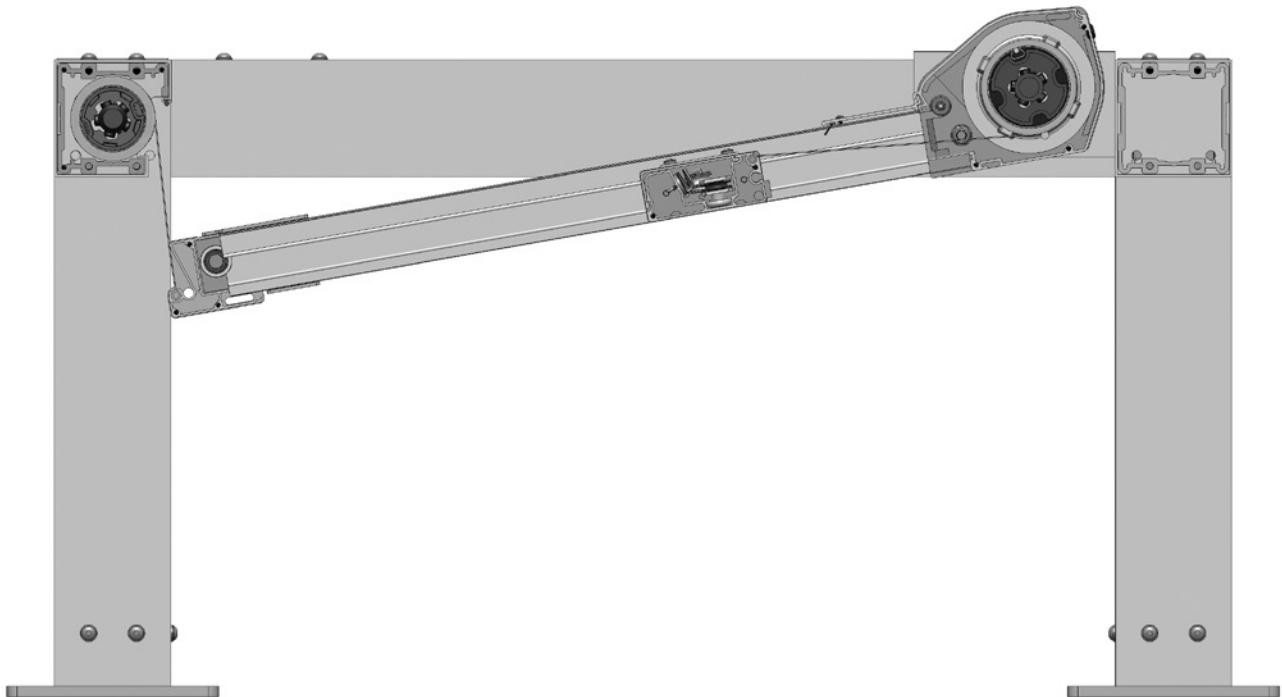



Der Cubola® ist ein patentiertes Produkt.
Alle für dieses Produkt notwendigen Artikel müssen von der AVZ Gruppe erworben werden.
Für eventuelle Ausnahmen oder weitere Fragen können Sie sich an unsere Verkaufsabteilung wenden.

Cubola® Summerlight®



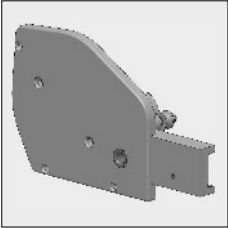
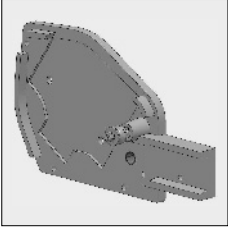
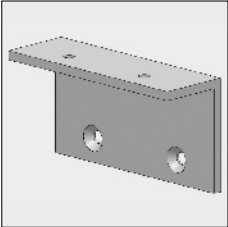
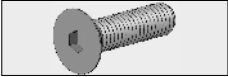

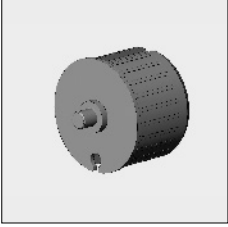
Der Cubola® ist ein patentiertes Produkt.

Alle für dieses Produkt notwendigen Artikel müssen von der AVZ Gruppe erworben werden.
Für eventuelle Ausnahmen oder weitere Fragen können Sie sich an unsere Verkaufsabteilung wenden.

Artikel-Nr	Bezeichnung	Ausführung	Länge in m ¹ Verp. Einheit
	4409 960-090	Alu-Konsole Cubola links	Roh
	4409 960-006	Idem	RAL 9010 reinweiß
	4409 960-755	Idem (* = Strukturlack)	RAL 7016 anthrazitgrau*
	4409 962-090	Alu-Konsole Cubola rechts	Roh
	4409 962-006	Idem	RAL 9010 reinweiß
	4409 962-755	Idem (* = Strukturlack)	RAL 7016 anthrazitgrau*
	4409 964-090	Alu-Eckverbindung Cubola, zur Befestigung der Konsole an den Träger	Roh
	4409 964-006	Idem	RAL 9010 reinweiß
	4409 964-755	Idem (* = Strukturlack)	RAL 7016 anthrazitgrau*
	4210 026-000	Inbusbolzen rostfrei, M10 x 35 mm Senkkopf (Zur Befestigung der Ecke an die Konsole)	50
	4210 482-000	Unterlegscheibe M10, rostfrei	100
	4210 155-000	Sicherungsschraube M10, rostfrei	100
	4470 082-000	Kstoff Innenkapsel 78 mit Stift 12 x 12 mm, Kragen 5 mm	Grau 10
	4460 020-080	Kstoff Anpassungshülse von 15 nach 12 mm (für Präzisionslager)	100
	4210 497-000	Kstoff Unterlegscheibe 20 x 12 x 2 mm	50

= Artikel wird erschöpft. Sonderbestellungen sind möglich.

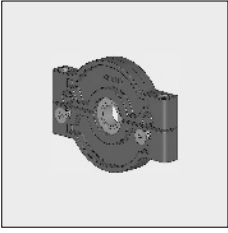
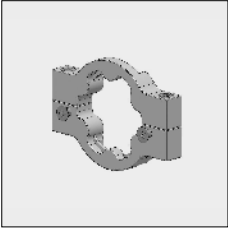
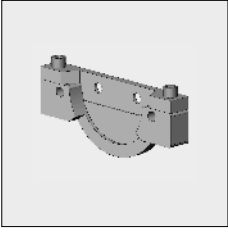
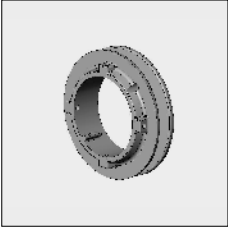
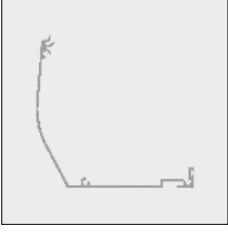
Cubola® Summerlight®

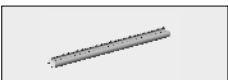
Artikel-Nr	Bezeichnung	Ausführung	Länge in m ¹ Verp. Einheit
	4215 114-068 Kstoff Lagerblock inkl. Präzisionslager		
	4215 110-000 Alu Motorkonsole für Somfy (S)LT Motoren		
	4215 111-000 Alu Motorkonsole für ASA Motoren		
	4215 122-000 Kstoff Kordelscheibe		
	6295 610-000 Alu-Rückwand-/Bodenprofil Cubola/Summerlight	Roh	4,0
	6295 614-000 Idem	Roh	5,0
	6295 618-000 Idem	Roh	6,0
	6295 620-000 Idem	Roh	7,0
	6295 610-006 Alu-Rückwand-/Bodenprofil Cubola/Summerlight	RAL 9010 reinweiß	4,0
	6295 614-006 Idem	RAL 9010 reinweiß	5,0
	6295 618-006 Idem	RAL 9010 reinweiß	6,0
	6295 620-006 # Idem	RAL 9010 reinweiß	7,0
	6295 610-755 Alu-Rückwand-/Bodenprofil Cubola/Summerlight (* = Strukturlack)	RAL 7016 anthrazitgrau*	4,0
	6295 618-755 Idem (* = Strukturlack)	RAL 7016 anthrazitgrau*	6,0
	4210 142-000 Blechschraube rostfrei, Senkkopf/Kreuzschlitz 4,2 x 32 mm (Zur Befestigung des Rückwand-/Dachprofil an der Konsole)		100
	4211 130-080 Kstoff Einlegestreifen für Anschlag Lippe in Rückwand/ Bodenprofil	Schwarz	50
	4211 132-080 Idem	Weiß	50

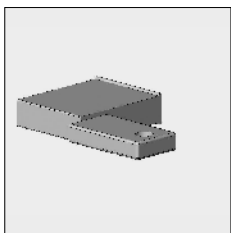
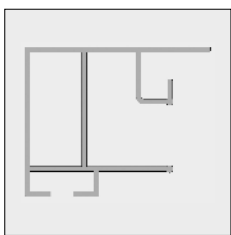
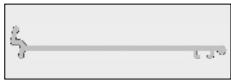
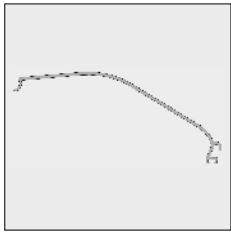

= Artikel wird erschöpft. Sonderbestellungen sind möglich.

Artikel-Nr	Bezeichnung	Ausführung	Länge in m ¹ Verp. Einheit
6295 662-000	Alu-Dachprofil mit Aufnahme für Erweiterung	Roh	4,0
6295 666-000	Idem	Roh	5,0
6295 668-000	Idem	Roh	6,0
6295 670-000	Idem	Roh	7,0
6295 662-006	Alu-Dachprofil mit Aufnahme für Erweiterung	RAL 9010 reinweiß	4,0
6295 666-006	Idem	RAL 9010 reinweiß	5,0
6295 668-006	Idem	RAL 9010 reinweiß	6,0
6295 670-006	Idem	RAL 9010 reinweiß	7,0
6295 662-755	Alu-Dachprofil mit Aufnahme für Erweiterung (* = Strukturlack)	RAL 7016 anthrazitgrau*	4,0
6295 668-755	Idem (* = Strukturlack)	RAL 7016 anthrazitgrau*	6,0
6295 980-000	Alu-Erweiterungsprofil	Roh	4,0
6295 984-000	Idem	Roh	5,0
6295 988-000	Idem	Roh	6,0
6295 980-006	Alu-Erweiterungsprofil	RAL 9010 reinweiß	4,0
6295 984-006	Idem	RAL 9010 reinweiß	5,0
6295 988-006	Idem	RAL 9010 reinweiß	6,0
6295 980-755	Alu-Erweiterungsprofil (* = Strukturlack)	RAL 7016 anthrazitgrau*	4,0
6295 984-755	Idem (* = Strukturlack)	RAL 7016 anthrazitgrau*	5,0
6295 988-755	Idem (* = Strukturlack)	RAL 7016 anthrazitgrau*	6,0
4215 190-080	Bürste für Erweiterungsprofil	Schwarz	25
4215 190-000	Idem	Schwarz	500
6295 553-000	Alu Führungsschiene Cubola 60 x 75 mm	Roh	6,0
6295 553-006	Idem	RAL 9010 reinweiß	6,0
6295 553-755	Idem (* = Strukturlack)	RAL 7016 anthrazitgrau*	6,0
6295 554-000	Alu Führungsschiene Cubola 60 x 75 mm	Roh	7,5
6295 554-006	Idem	RAL 9010 reinweiß	7,5
6295 554-755	Idem (* = Strukturlack)	RAL 7016 anthrazitgrau*	7,5
4215 124-000	Alu Führungsplatte für Führung	Roh	
4215 124-006	Idem	RAL 9010 reinweiß	
4215 124-755	Idem (* = Strukturlack)	RAL 7016 anthrazitgrau*	



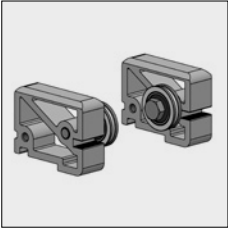
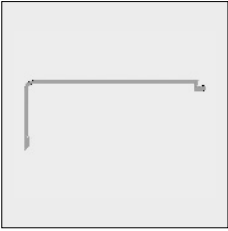
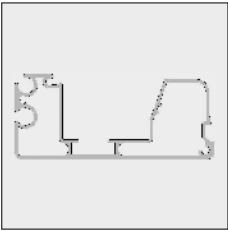

= Artikel wird erschöpft. Sonderbestellungen sind möglich.

Cubola® Summerlight®

Artikel-Nr	Bezeichnung	Ausführung	Länge in m ¹ Verp. Einheit
4217 260-001	Endlagerpaket für Führung Cubola	Natur eloxiert	
			
6295 562-000	Alu Dach Ausfallprofil	Roh	4,0
6295 565-000	Idem	Roh	5,0
6295 566-000	Idem	Roh	6,0
6295 568-000	Idem	Roh	7,0
			
6295 562-006	Alu Dach Ausfallprofil	RAL 9010 reinweiß	4,0
6295 565-006	Idem	RAL 9010 reinweiß	5,0
6295 566-006	Idem	RAL 9010 reinweiß	6,0
6295 568-006	Idem	RAL 9010 reinweiß	7,0
6295 562-755	Alu Dach Ausfallprofil (* = Strukturlack)	RAL 7016 anthrazitgrau*	4,0
6295 565-755	Idem (* = Strukturlack)	RAL 7016 anthrazitgrau*	5,0
6295 566-755	Idem (* = Strukturlack)	RAL 7016 anthrazitgrau*	6,0
6295 572-000	Alu Boden Ausfallprofil	Roh	4,0
6295 575-000	Idem	Roh	5,0
6295 576-000	Idem	Roh	6,0
6295 578-000	Idem	Roh	7,0
			
6295 572-006	Alu Boden Ausfallprofil	RAL 9010 reinweiß	4,0
6295 575-006	Idem	RAL 9010 reinweiß	5,0
6295 576-006	Idem	RAL 9010 reinweiß	6,0
6295 578-006	Idem	RAL 9010 reinweiß	7,0
6295 572-755	Alu Boden Ausfallprofil (* = Strukturlack)	RAL 7016 anthrazitgrau*	4,0
6295 575-755	Idem (* = Strukturlack)	RAL 7016 anthrazitgrau*	5,0
6295 576-755	Idem (* = Strukturlack)	RAL 7016 anthrazitgrau*	6,0
	4452 238-000 Neopren Streifen 10 x 2 mm, selbstklebend, zur Vermeidung von Kontaktschall und für eine genaue Anpassung des Dach und Boden Ausfallprofil		50

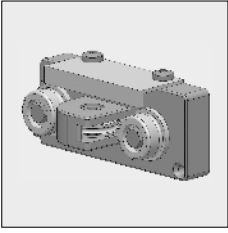
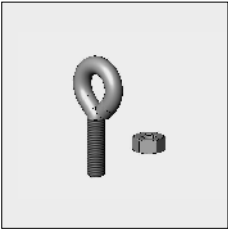
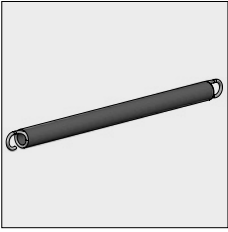
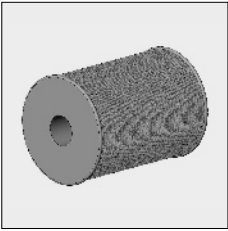

Bemerkung: Benutzen sie hierfür kleine Stücke von ± 10 cm pro ± 100 cm Markisenbreite.

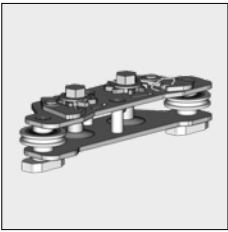
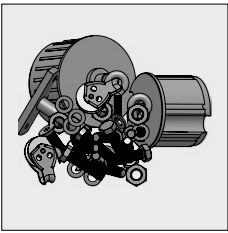
= Artikel wird erschöpft. Sonderbestellungen sind möglich.

Artikel-Nr	Bezeichnung	Ausführung	Länge in m ¹ Verp. Einheit
	4215 310-006	Alu Führungsblock, links	RAL 9010 reinweiß
	4215 312-006	Idem, rechts	RAL 9010 reinweiß
	4215 310-090	Alu Führungsblock, links	Roh
	4215 312-090	Idem, rechts	Roh
	4215 310-755	Alu Führungsblock, links (* = Strukturlack)	RAL 7016 anthrazitgrau*
	4215 312-755	Idem, rechts (* = Strukturlack)	RAL 7016 anthrazitgrau*
	4215 172-068	Schraubauge mit Mutter M6 (Zur Befestigung der Feder an das Führungsblock)	10
	4215 183-000	Feder 25 mm rostfrei, Länge 350 mm (bei einem Ausfall bis 350 cm)	
	4215 185-000	Feder 25 mm rostfrei, Länge 570 mm (bei einem Ausfall ab 350 cm)	
<p>Bemerkung: Maximale Ausdehnung der Feder 60%!</p> <p>ACHTUNG!! Die Vorspannung muß ca. 30% der gesamten Federlänge betragen. Die Vorspannung kann gegeben werden, wenn sich das Ausfallprofil bei dem Dachprofil befindet.</p>			
	4215 155-000	Kordel 2,5 mm	Weiß
			100
	4215 158-000	Zugwinde rostfrei für Kordel 2,5 mm, mit Kstoff Laufrad	10
	4215 020-068	Kordelspanner Summerlight	
	4409 932-068	Cubola Set mit Befestigungsmaterial, Lagerstift, Innenkapsels, bus 12/15, 2x Zugwinde und 2x schraubauge. Für 1 freistehende Markise Cubola.	

= Artikel wird erschöpft. Sonderbestellungen sind möglich.

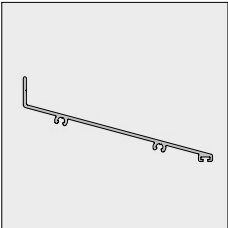
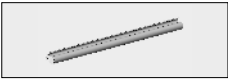
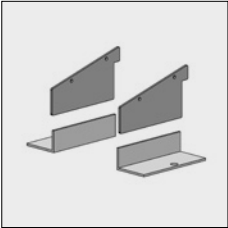
Cubola® Summerlight®

Artikel-Nr	Bezeichnung	Ausführung	Länge in m ¹ Verp. Einheit
	6252 234-000 Alu Abdeckprofil Piazzola	Roh	5,0
	6252 230-000 Idem	Roh	6,0
	6252 232-000 # Idem	Roh	7,0
	6252 234-006 Alu Abdeckprofil Piazzola	RAL 9010 reinweiß	5,0
	6252 230-006 Idem	RAL 9010 reinweiß	6,0
	6252 232-006 # Idem	RAL 9010 reinweiß	7,0
	6252 234-755 Alu Abdeckprofil Piazzola (* = Strukturlack)	RAL 7016 anthrazitgrau*	5,0
	6252 230-755 Idem	RAL 7016 anthrazitgrau*	6,0
	6252 232-755 # Idem	RAL 7016 anthrazitgrau*	7,0
	4211 130-080 Kstoff Einlegestreifen für Anschlag Lippe in Rückwand/Bodenprofil	Schwarz	50
	4211 132-080 Idem	Weiß	50
	4409 939-090 Seitenabdeckung Set Abdeckprofil Cubola	Roh	
	4409 939-006 Idem	RAL 9010 reinweiß	
	4409 939-755 Idem (* = Strukturlack)	RAL 7016 anthrazitgrau*	
	4210 141-000 Blechschraube Senkkopf/Kreuzschlitz 4,2 x 22 mm (Zur Befestigung von Seitenabdeckung an Abdeckprofil)		100
	7700 952-006 Kstoff Abdeckkapsel für Blechschraube 4,2	Weiß	125
	7700 952-901 Idem	Creme	125
	7700 952-716 Idem	Anthrazitgrau	125
	7700 952-905 Idem	Schwarz	125

Weiter Benötigtes:
- Stahlrohr 63, 78 und 85, siehe Kapitel 1

= Artikel wird erschöpft. Sonderbestellungen sind möglich.