

SolidScreen® Standard

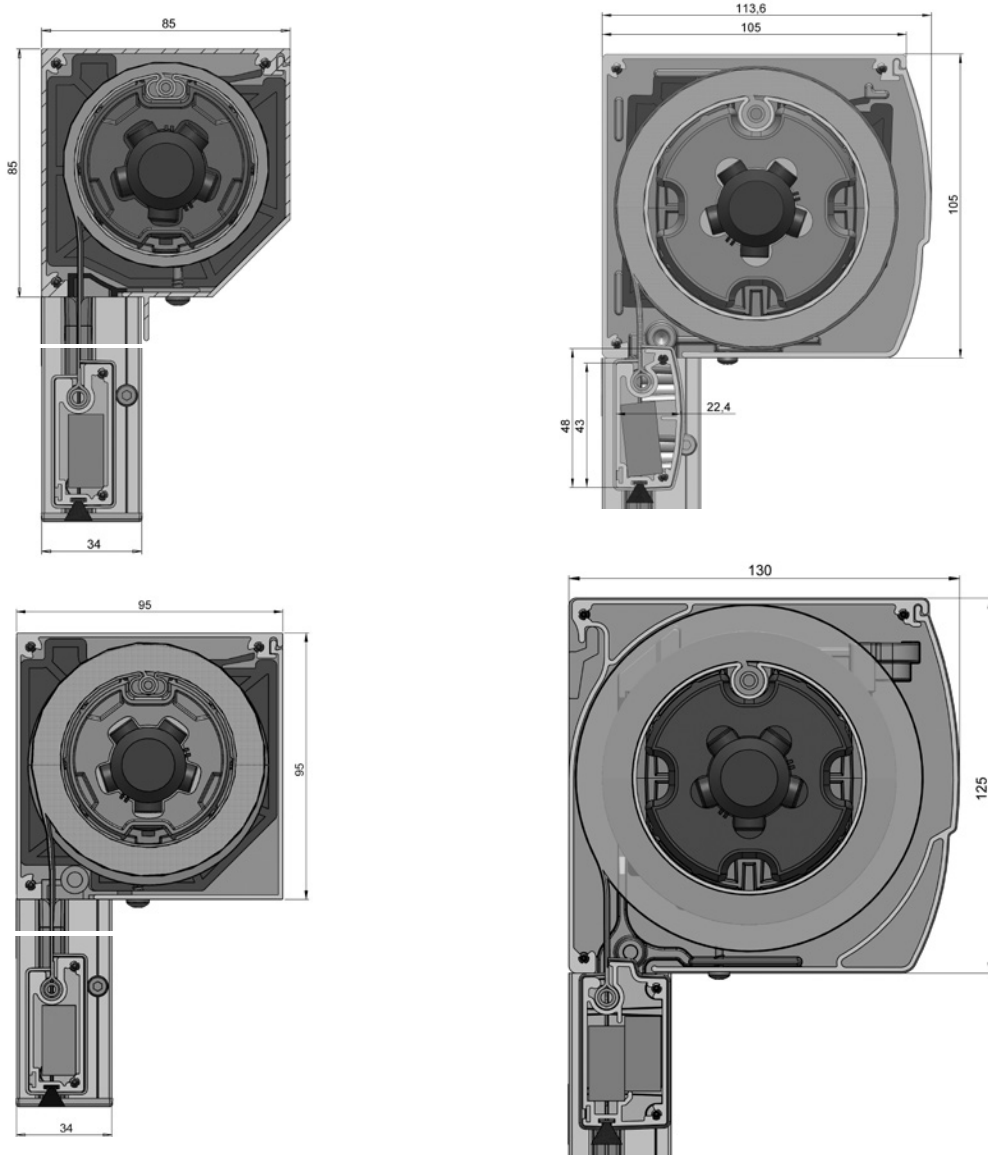

6

Dimensionen

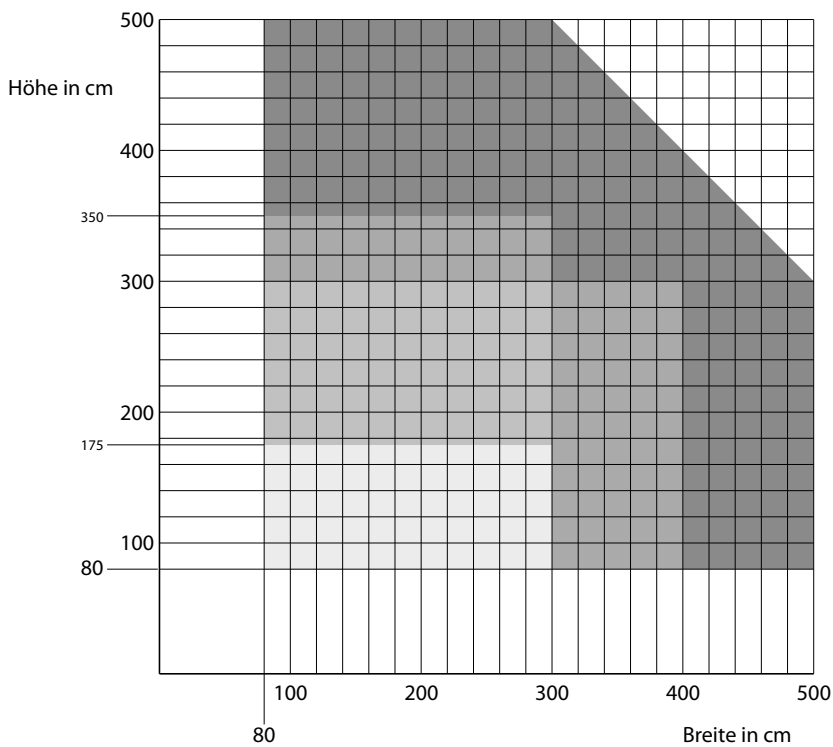

	Abgewinkelt (mit Lippe)	Abgewinkelt	Eckig	Eckig (mit Lippe)	Abgerundet
125mm					
105mm					
95mm					
85mm					

Die höhe ist die Gesamthöhe inkl. Kasten

Artikel-Nr	Bezeichnung	Ausführung	Länge in m ¹ Verp. Einheit
------------	-------------	------------	--

Die unten genannten Artikel sind für Kasten 85 mm mit Rohr 63 mm

Konsole abgewinkelt OHNE Achse:

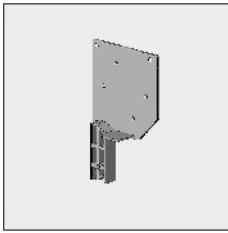

4452 185-000	Alu-Konsole für Senkrecht Excellent 85, links	Roh	
4452 186-000	Idem, rechts	Roh	
4452 185-008	Alu-Konsole für Senkrecht Excellent 85, links	RAL 7035 lichtgrau	
4452 186-008	Idem, rechts	RAL 7035 lichtgrau	
4452 185-006	Alu-Konsole für Senkrecht Excellent 85, links	RAL 9010 reinweiß	
4452 186-006	Idem, rechts	RAL 9010 reinweiß	
4452 185-901	Alu-Konsole für Senkrecht Excellent 85, links	RAL 9001 cremeweiß	
4452 186-901	Idem, rechts	RAL 9001 cremeweiß	
4452 185-716	Alu-Konsole für Senkrecht Excellent 85, links	RAL 7016 anthrazitgrau	
4452 186-716	Idem, rechts	RAL 7016 anthrazitgrau	

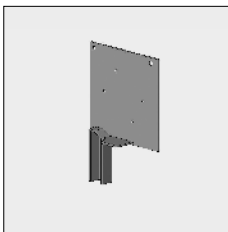

4453 114-000	Alu-Konsole für Senkrechtmarkise Excellent 85, eckig, ohne Achse 12, links	Roh	
4453 116-000	Idem, rechts	Roh	
4452 414-008	Alu-Konsole für Senkrechtmarkise Excellent 85, eckig, ohne Achse 12, links	RAL 7035 lichtgrau	
4452 416-008	Idem, rechts	RAL 7035 lichtgrau	
4452 414-006	Alu-Konsole für Senkrechtmarkise Excellent 85, eckig, ohne Achse 12, links	RAL 9010 reinweiß	
4452 416-006	Idem, rechts	RAL 9010 reinweiß	

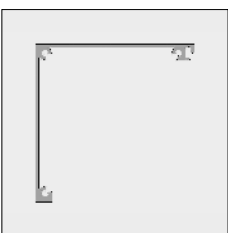

6296 756-000	Alu-Dachprofil Senkrechtmarkise Excellent 85	Roh	7,0
6296 758-000	Idem	Roh	7,5
6296 756-016	Alu-Dachprofil Senkrechtmarkise Excellent 85	Natur eloxiert	7,0
6296 758-016	Idem	Natur eloxiert	7,5
6296 756-006	Alu-Dachprofil Senkrechtmarkise Excellent 85	RAL 9010 reinweiß	7,0
6296 758-006	Idem	RAL 9010 reinweiß	7,5
6296 756-901	Alu-Dachprofil Senkrechtmarkise Excellent 85	RAL 9001 cremeweiß	7,0
6296 758-901	Idem	RAL 9001 cremeweiß	7,5
6296 756-716	Alu-Dachprofil Senkrechtmarkise Excellent 85	RAL 7016 anthrazitgrau	7,0

= Artikel wird erschöpft. Sonderbestellungen sind möglich.

SolidScreen® Standard

Artikel-Nr	Bezeichnung	Ausführung	Länge in m ¹ Verp. Einheit
6296 748-000	Alu-Bodenprofil Senkrechtmarkise Excellent 85 abgewinkelt	Roh	7,0
6296 749-000	Idem	Roh	7,5
6296 748-016	Alu-Bodenprofil Senkrechtmarkise Excellent 85 abgewinkelt	Natur eloxiert	7,0
6296 749-016	Idem	Natur eloxiert	7,5
6296 748-006	Alu-Bodenprofil Senkrechtmarkise Excellent 85 abgewinkelt	RAL 9010 reinweiß	7,0
6296 749-006	Idem	RAL 9010 reinweiß	7,5
6296 748-901	Alu-Bodenprofil Senkrechtmarkise Excellent 85 abgewinkelt	RAL 9001 cremeweiß	7,0
6296 749-901	Idem	RAL 9001 cremeweiß	7,5
6296 748-716	Alu-Bodenprofil Senkrechtmarkise Excellent 85 abgewinkelt	RAL 7016 anthrazitgrau	7,0
6296 645-000	Alu-Bodenprofil Senkrechtmarkise Excellent 85 abgewinkelt, mit Lippe	Roh	7,0
6296 645-016	Idem	Natur eloxiert	7,0
6296 645-006	Idem	RAL 9010 reinweiß	7,0
6296 645-901	Idem	RAL 9001 cremeweiß	7,0
6296 645-716	Idem	RAL 7016 anthrazitgrau	7,0
6296 875-000	Alu-Bodenprofil Senkrechtmarkise Excellent 85, eckig	Roh	7,0
6296 878-000	Idem	Roh	7,5
6296 875-016	Alu-Bodenprofil für Senkrechtmarkise Excellent 85, eckig	Natur eloxiert	7,0
6296 878-016	Idem	Natur eloxiert	7,5
6296 875-006	Alu-Bodenprofil für Senkrechtmarkise Excellent 85, eckig	RAL 9010 reinweiß	7,0
6296 878-006	Idem	RAL 9010 reinweiß	7,5

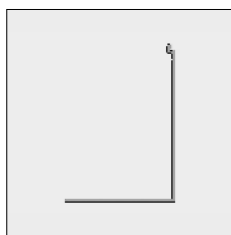
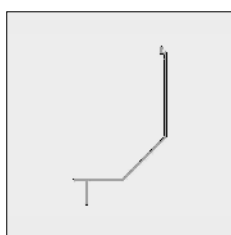
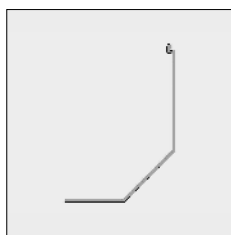

Artikel-Nr	Bezeichnung	Ausführung	Länge in m ¹ Verp. Einheit
------------	-------------	------------	--

Die unten genannten Artikel sind für Kasten 95 mm mit Rohr 63 mm

Konsole abgewinkelt OHNE Achse:

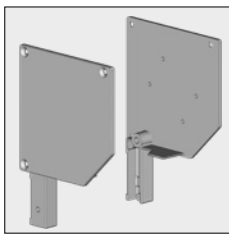

4453 000-000	Alu-Konsole Excellent 95 abgewinkelt ohne Achse und Tab, links	Roh	
4453 002-000	Idem, rechts	Roh	
4453 000-008	Alu-Konsole Excellent 95 abgewinkelt ohne Achse und Tab, links	RAL 7053 lichtgrau	
4453 002-008	Idem, rechts	RAL 7053 lichtgrau	
4453 000-006	Alu-Konsole Excellent 95 abgewinkelt ohne Achse und Tab, links	RAL 9010 reinweiß	
4453 002-006	Idem, rechts	RAL 9010 reinweiß	
4453 000-901	Alu-Konsole Excellent 95 abgewinkelt ohne Achse und Tab, links	RAL 9001 cremeweiß	
4453 002-901	Idem, rechts	RAL 9001 cremeweiß	
4453 000-716	Alu-Konsole Excellent 95 abgewinkelt ohne Achse und Tab, links	RAL 7016 anthrazitgrau	
4453 002-716	Idem, rechts	RAL 7016 anthrazitgrau	
4453 000-755	Alu-Konsole Excellent 95 abgewinkelt ohne Achse und Tab, links (* = Strukturlack)	RAL 7016 anthrazitgrau*	
4453 002-755	Idem, rechts (* = Strukturlack)	RAL 7016 anthrazitgrau*	

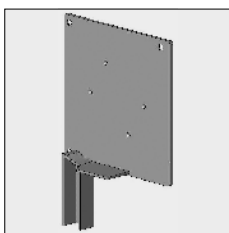

4453 124-000	Alu-Konsole Excellent 95 eckig ohne Achse, links	Roh	
4453 126-000	Idem, rechts	Roh	
4453 124-008	Alu-Konsole Excellent 95 eckig ohne Achse, links	RAL 7053 lichtgrau	
4453 126-008	Idem, rechts	RAL 7053 lichtgrau	

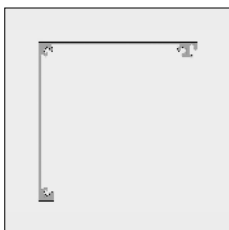

6296 770-000	Alu-Dachprofil Excellent 95	Roh	7,0
6296 772-000	Idem	Roh	7,5
6296 770-016	Alu-Dachprofil Excellent 95	Natur eloxiert	7,0
6296 772-016	Idem	Natur eloxiert	7,5
6296 770-006	Alu-Dachprofil Excellent 95	RAL 9010 reinweiß	7,0
6296 772-006	Idem	RAL 9010 reinweiß	7,5
6296 770-901	Alu-Dachprofil Excellent 95	RAL 9001 cremeweiß	7,0
6296 772-901	Idem	RAL 9001 cremeweiß	7,5
6296 770-716	Alu-Dachprofil Excellent 95	RAL 7016 anthrazitgrau	7,0
6296 770-755	Alu-Dachprofil Excellent 95 (* = Strukturlack)	RAL 7016 anthrazitgrau*	7,0

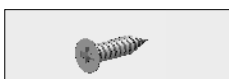

4452 083-000	Blechschrabe rostfrei, Senkkopf/Kreuzschlitz 3,5 x 16 mm (Zur Befestigung des Dachprofils an der Konsole)		100
--------------	--	--	-----

= Artikel wird erschöpft. Sonderbestellungen sind möglich.

SolidScreen® Standard

Artikel-Nr	Bezeichnung	Ausführung	Länge in m ¹ Verp. Einheit
6296 890-000	Alu-Bodenprofil abgewinkelt Excellent 95	Roh	7,0
6296 891-000	Idem	Roh	7,5
6296 764-016	Alu-Bodenprofil abgewinkelt Excellent 95	Natur eloxiert	7,0
6296 891-016	Idem	Natur eloxiert	7,5
6296 890-006	Alu-Bodenprofil abgewinkelt Excellent 95	RAL 9010 reinweiß	7,0
6296 891-006	Idem	RAL 9010 reinweiß	7,5
6296 764-901	Alu-Bodenprofil abgewinkelt Excellent 95	RAL 9001 cremeweiß	7,0
6296 891-901	Idem	RAL 9001 cremeweiß	7,5
6297 360-000	Alu-Bodenprofil abgewinkelt mit Lippe Excellent 95	Roh	7,0
6297 360-016	Idem	Natur eloxiert	7,0
6297 360-006	Idem	RAL 9010 reinweiß	7,0
6297 360-901	Idem	RAL 9001 cremeweiß	7,0
6297 360-716	Idem	RAL 7016 anthrazitgrau	7,0
6297 360-755	Idem (* = Strukturlack)	RAL 7016 anthrazitgrau*	7,0
6297 382-000	Alu-Bodenprofil eckig Excellent 95	Roh	7,5
6297 382-016	Idem	Natur eloxiert	7,5
6297 382-006	Idem	RAL 9010 reinweiß	7,5
SolidScreen 105			
Für SolidScreen 105 nachfolgende Konsole, Dachprofil und Bodenprofil verwenden:			
4452 450-000	Alu-Konsole 105 abgewinkelt ohne Achse, links	Roh	
4452 452-000	Idem, rechts	Roh	
4452 450-006	Alu-Konsole 105 abgewinkelt ohne Achse, links	RAL 9010 reinweiß	
4452 452-006	Idem, rechts	RAL 9010 reinweiß	
4452 450-008	Alu-Konsole 105 abgewinkelt ohne Achse, links	RAL 7035 lichtgrau	
4452 452-008	Idem, rechts	RAL 7035 lichtgrau	
4452 450-901	Alu-Konsole 105 abgewinkelt ohne Achse, links	RAL 9001 cremeweiß	
4452 452-901	Idem, rechts	RAL 9001 cremeweiß	
4452 450-716	Alu-Konsole 105 abgewinkelt ohne Achse, links	RAL 7016 anthrazitgrau	
4452 452-716	Idem, rechts	RAL 7016 anthrazitgrau	
4452 450-755	Alu-Konsole 105 abgewinkelt ohne Achse, links	RAL 7016 anthrazitgrau*	
4452 452-755	Idem, rechts (* = Strukturlack)	RAL 7016 anthrazitgrau*	

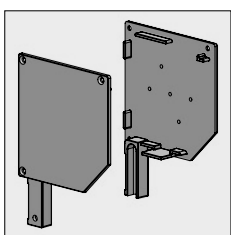
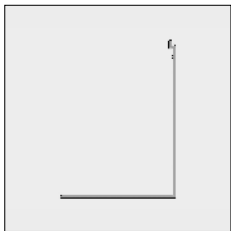
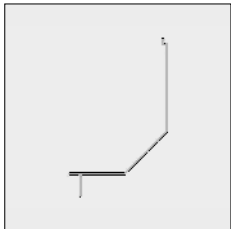
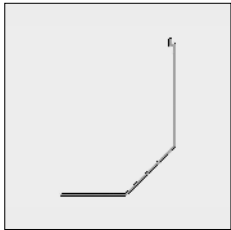

= Artikel wird erschöpft. Sonderbestellungen sind möglich.

Artikel-Nr	Bezeichnung	Ausführung	Länge in m ¹ Verp. Einheit
4453 014-000	Alu-Konsole 105 abgerundet ohne Achse, links	Roh	
4453 016-000	Idem, rechts	Roh	
4453 014-008	Alu-Konsole 105 abgerundet ohne Achse, links	RAL 7035 lichtgrau	
4453 016-008	Idem, rechts	RAL 7035 lichtgrau	
4453 014-006	Alu-Konsole 105 abgerundet ohne Achse, links	RAL 9010 reinweiß	
4453 016-006	Idem, rechts	RAL 9010 reinweiß	
4453 014-901	Alu-Konsole 105 abgerundet ohne Achse, links	RAL 9001 cremeweiß	
4453 016-901	Idem, rechts	RAL 9001 cremeweiß	
4453 014-716	Alu-Konsole 105 abgerundet ohne Achse, links	RAL 7016 anthrazitgrau	
4453 016-716	Idem, rechts	RAL 7016 anthrazitgrau	
4453 014-755	Alu-Konsole 105 abgerundet ohne Achse, links	RAL 7016 anthrazitgrau*	
4453 016-755	Idem, rechts (* = Strukturlack)	RAL 7016 anthrazitgrau*	
4452 580-000	Alu-Konsole 105 eckig ohne Achse, links	Roh	
4452 582-000	Idem, rechts	Roh	
4452 580-008	Alu-Konsole 105 eckig ohne Achse, links	RAL 7035 lichtgrau	
4452 582-008	Idem, rechts	RAL 7035 lichtgrau	
4452 580-006	Alu-Konsole 105 eckig ohne Achse, links	RAL 9010 reinweiß	
4452 582-006	Idem, rechts	RAL 9010 reinweiß	
4452 580-901	Alu-Konsole 105 eckig ohne Achse, links	RAL 9001 cremeweiß	
4452 582-901	Idem, rechts	RAL 9001 cremeweiß	
4452 580-716	Alu-Konsole 105 eckig ohne Achse, links	RAL 7016 anthrazitgrau	
4452 582-716	Idem, rechts	RAL 7016 anthrazitgrau	
4452 580-755	Alu-Konsole 105 eckig ohne Achse, links	RAL 7016 anthrazitgrau*	
4452 582-755	Idem, rechts (* = Strukturlack)	RAL 7016 anthrazitgrau*	
6297 653-000	Alu-Dachprofil 105	Roh	4,1
6297 653-006	Idem	RAL 9010 reinweiß	4,1
6297 653-755	Idem (* = Strukturlack)	RAL 7016 anthrazitgrau*	4,1

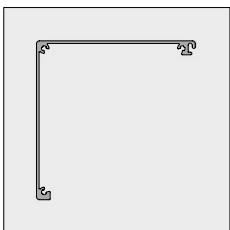
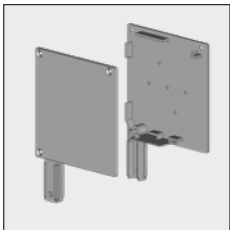
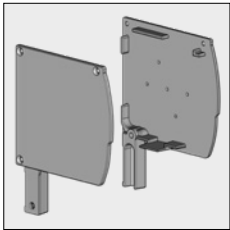

= Artikel wird erschöpft. Sonderbestellungen sind möglich.

Artikel-Nr	Bezeichnung	Ausführung	Länge in m ¹ Verp. Einheit
6297 658-000	Alu-Dachprofil 105	Roh	7,0
6297 659-000	Idem	Roh	7,5
6297 658-016	Idem	Natur eloxiert	7,0
6297 658-006	Idem	RAL 9010 reinweiß	7,0
6297 658-901	Idem	RAL 9001 cremeweiß	7,0
6297 658-716	Idem	RAL 7016 anthrazitgrau	7,0
6297 658-755	Idem (* = Strukturlack)	RAL 7016 anthrazitgrau*	7,0

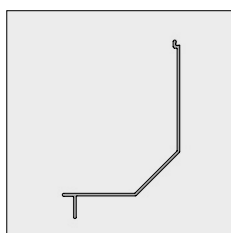

6297 673-000	Alu-Bodenprofil abgewinkelt mit lippe 105	Roh	4,1
6297 673-006	Idem	RAL 9010 reinweiß	4,1
6297 673-755	Idem (* = Strukturlack)	RAL 7016 anthrazitgrau*	4,1
6297 678-000	Alu-Bodenprofil abgewinkelt mit lippe 105	Roh	7,0
6297 679-000	Idem	Roh	7,5
6297 678-016	Idem	Natur eloxiert	7,0
6297 678-006	Idem	RAL 9010 reinweiß	7,0
6297 678-901	Idem	RAL 9001 cremeweiß	7,0
6297 678-716	Idem	RAL 7016 anthrazitgrau	7,0
6297 678-755	Idem (* = Strukturlack)	RAL 7016 anthrazitgrau*	7,0

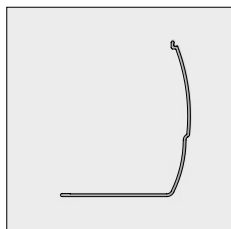

6297 685-000	Alu-Bodenprofil abgerundet 105	Roh	7,0
6297 685-016	Idem	Natur eloxiert	7,0
6297 685-006	Idem	RAL 9010 reinweiß	7,0
6297 685-901	Idem	RAL 9001 cremeweiß	7,0
6297 685-716	Idem	RAL 7016 anthrazitgrau	7,0
6297 685-755	Idem (* = Strukturlack)	RAL 7016 anthrazitgrau*	7,0

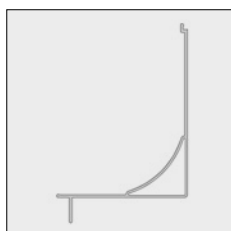

6297 801-000	Alu-Bodenprofil eckig mit lippe 105	Roh	4,1
6297 801-006	Idem	RAL 9010 reinweiß	4,1
6297 801-755	Idem (* = Strukturlack)	RAL 7016 anthrazitgrau*	4,1
6297 807-000	Alu-Bodenprofil eckig mit lippe 105	Roh	7,0
6297 808-000	Idem	Roh	7,5
6297 807-016	Idem	Natur eloxiert	7,0
6297 807-006	Idem	RAL 9010 reinweiß	7,0
6297 807-901	Idem	RAL 9001 cremeweiß	7,0
6297 807-716	Idem	RAL 7016 anthrazitgrau	7,0
6297 807-755	Idem (* = Strukturlack)	RAL 7016 anthrazitgrau*	7,0

= Artikel wird erschöpft. Sonderbestellungen sind möglich.

Artikel-Nr	Bezeichnung	Ausführung	Länge in m ¹ Verp. Einheit
------------	-------------	------------	--

SolidScreen 125

Für SolidScreen 125 nachfolgende Konsole, Dachprofil und Bodenprofile verwenden:

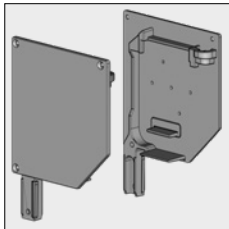

4453 020-090	Konsole 125 abgewinkelt ohne Achse, links	Roh	
4453 022-090	Idem, rechts	Roh	
4453 020-008	Konsole 125 abgewinkelt ohne Achse, links	RAL 7035 lichtgrau	
4453 022-008	Idem, rechts	RAL 7035 lichtgrau	
4453 020-006	Konsole 125 abgewinkelt ohne Achse, links	RAL 9010 reinweiß	
4453 022-006	Idem, rechts	RAL 9010 reinweiß	
4453 020-901	Konsole 125 abgewinkelt ohne Achse, links	RAL 9001 cremeweiß	
4453 022-901	Idem, rechts	RAL 9001 cremeweiß	
4453 020-716	Konsole 125 abgewinkelt ohne Achse, links	RAL 7016 anthrazitgrau	
4453 022-716	Idem, rechts	RAL 7016 anthrazitgrau	
4453 020-755	Konsole 125 abgewinkelt ohne Achse, links (* = Strukturlack)	RAL 7016 anthrazitgrau*	
4453 022-755	Idem, rechts (* = Strukturlack)	RAL 7016 anthrazitgrau*	

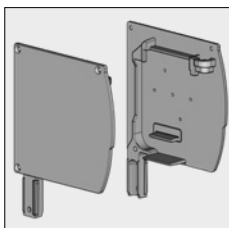

4453 024-090	Konsole 125 abgerundet ohne Achse, links	Roh	
4453 026-090	Idem, rechts	Roh	
4453 024-008	Konsole 125 abgerundet ohne Achse, links	RAL 7035 lichtgrau	
4453 026-008	Idem, rechts	RAL 7035 lichtgrau	
4453 024-006	Konsole 125 abgerundet ohne Achse, links	RAL 9010 reinweiß	
4453 026-006	Idem, rechts	RAL 9010 reinweiß	
4453 024-901	Konsole 125 abgerundet ohne Achse, links	RAL 9001 cremeweiß	
4453 026-901	Idem, rechts	RAL 9001 cremeweiß	
4453 024-716	Konsole 125 abgerundet ohne Achse, links	RAL 7016 anthrazitgrau	
4453 026-716	Idem, rechts	RAL 7016 anthrazitgrau	
4453 024-755	Konsole 125 abgerundet ohne Achse, links (* = Strukturlack)	RAL 7016 anthrazitgrau*	
4453 026-755	Idem, rechts (* = Strukturlack)	RAL 7016 anthrazitgrau*	

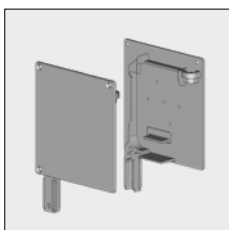

4452 610-000	Konsole 125 eckig ohne Achse, links	Roh	
4452 612-000	Idem, rechts	Roh	
4452 610-008	Konsole 125 eckig ohne Achse, links	RAL 7035 lichtgrau	
4452 612-008	Idem, rechts	RAL 7035 lichtgrau	
4452 610-006	Konsole 125 eckig ohne Achse, links	RAL 9010 reinweiß	
4452 612-006	Idem, rechts	RAL 9010 reinweiß	

= Artikel wird erschöpft. Sonderbestellungen sind möglich.

SolidScreen® Standard

Artikel-Nr	Bezeichnung	Ausführung	Länge in m ¹ Verp. Einheit
4452 610-901	Konsole 125 eckig ohne Achse, links	RAL 9001 cremeweiß	
4452 612-901	Idem, rechts	RAL 9001 cremeweiß	
4452 610-716	Konsole 125 eckig ohne Achse, links	RAL 7016 anthrazitgrau	
4452 612-716	Idem, rechts	RAL 7016 anthrazitgrau	
4452 610-755	Konsole 125 eckig ohne Achse, links (* = Strukturlack)	RAL 7016 anthrazitgrau	
4452 612-755	Idem, rechts (* = Strukturlack)	RAL 7016 anthrazitgrau	

Für die obenstehende Konsolen verwenden Sie die Befestigungsplatte der Senkrechtmarkise 85 (Siehe Seite 6J6). Diese Platten können blockiert werden durch Inbusbolzen M6 x 20 mm Zylinderkopf (4410 238-000) und Mutter M6 (4000 281-000). Diese werden oben rechts in der Ecke der Konsole montiert.

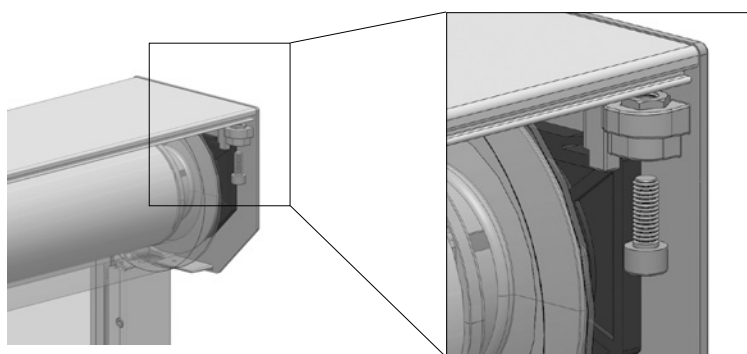

6

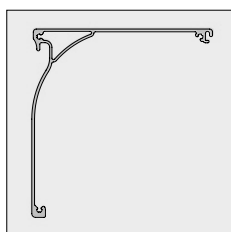

6297 920-000	Alu-Dachprofil 125	Roh	5,1
6297 922-000	Idem	Roh	7,5
6297 920-016	Idem	Natur eloxiert	5,1
6297 920-006	Idem	RAL 9010 reinweiß	5,1
6297 920-901	Idem	RAL 9001 cremeweiß	5,1
6297 920-716	Idem	RAL 7016 anthrazitgrau	5,1
6297 920-755	Idem (* = Strukturlack)	RAL 7016 anthrazitgrau*	5,1

Das Dachprofil sollte mit dem nachfolgenden Konsolen extra unterstützt werden. 2 Stück für schmale Senkrechtmarkise und Minimum 3 Stück für breite Senkrechtmarkise.

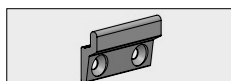

4452 494-090	Alu-Konsole für Dachprofil 125 mm	Roh	
--------------	-----------------------------------	-----	--

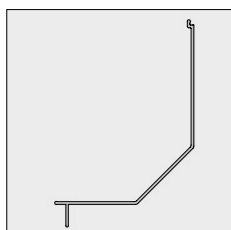

6297 935-000	Alu-Bodenprofil abgewinkelt mit lippe 125	Roh	5,1
6297 937-000	Idem	Roh	7,5
6297 935-016	Idem	Natur eloxiert	5,1
6297 935-006	Idem	RAL 9010 reinweiß	5,1
6297 935-901	Idem	RAL 9001 cremeweiß	5,1
6297 935-716	Idem	RAL 7016 anthrazitgrau	5,1
6297 935-755	Idem (* = Strukturlack)	RAL 7016 anthrazitgrau*	5,1

= Artikel wird erschöpft. Sonderbestellungen sind möglich.

Artikel-Nr	Bezeichnung	Ausführung	Länge in m ¹ Verp. Einheit
6297 930-000	Alu-Bodenprofil abgerundet 125	Roh	5,1
6297 930-016	Idem	Natur eloxiert	5,1
6297 930-006	Idem	RAL 9010 reinweiß	5,1
6297 930-901	Idem	RAL 9001 cremeweiß	5,1
6297 930-716	Idem	RAL 7016 anthrazitgrau	5,1
6297 930-755	Idem (* = Strukturlack)	RAL 7016 anthrazitgrau*	5,1

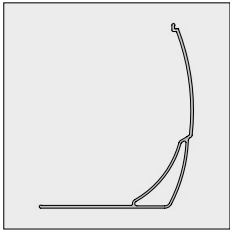

6297 953-000	Alu-Bodenprofil eckig mit lippe 125	Roh	5,1
6297 958-000	Idem	Roh	7,5
6297 953-016	Idem	Natur eloxiert	5,1
6297 953-006	Idem	RAL 9010 reinweiß	5,1
6297 953-901	Idem	RAL 9001 cremeweiß	5,1
6297 953-716	Idem	RAL 7016 anthrazitgrau	5,1
6297 953-755	Idem (* = Strukturlack)	RAL 7016 anthrazitgrau*	5,1

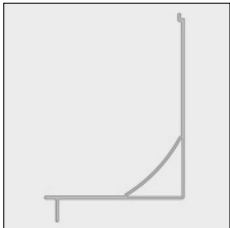

Weiter benötigtes SolidScreen 85, 95, 105 und 125:

Kasten 85 und 95 mm in Kombination mit Tuchwelle 63.

Kasten 105 und 125 mm in Kombination mit Tuchwelle 78 x 1.25 und Tuchwelle 85.



4452 083-000	Blechschaube rostfrei Senkkopf/Kreuzschlitz 3,5 x 16 mm (Zur Befestigung des Dachprofil an der Konsole)	100
--------------	--	-----



4452 084-000	Blechschaube rostfrei Zylinderkopf/Kreuzschlitz 3,5 x 6,5 mm (Zur Befestigung des Bodenprofil an der Konsole)	100
--------------	--	-----



4452 097-000	Bohrschraube rostfrei (AISI410), Kreuzschlitz 3,5 x 9,5 mm (Zur Befestigung des Bodenprofils an der Konsole, Bohren nicht notwendig)	100
--------------	---	-----

ACHTUNG !!

Auf diese Befestigungsplatten ist ein Patent Nr. 1019354 erteilt worden.

Nachfolgende Kstoff Befestigungsplatte anwenden mit Konsole 85 und 125 ohne Achse:

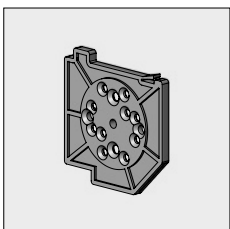

4452 685-080	Kstoff Befestigungsplatte ohne Achse, links	Grau	25
4452 687-080	Idem, rechts	Schwarz	25

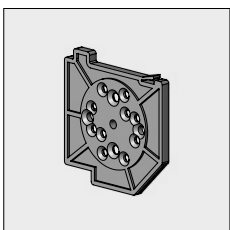

Nachfolgende Kstoff Befestigungsplatte anwenden mit Kasten 95 und 105 ohne Achse:



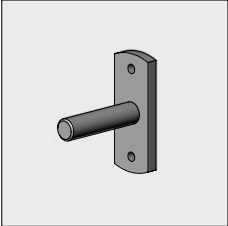

4452 695-080	Kstoff Befestigungsplatte ohne Achse, links	Grau	25
4452 697-080	Idem, rechts	Schwarz	25

= Artikel wird erschöpft. Sonderbestellungen sind möglich.

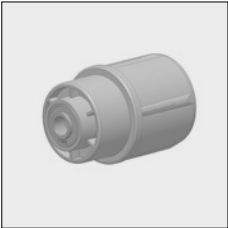
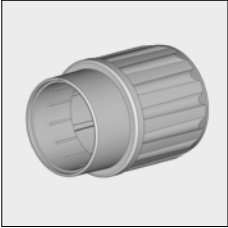
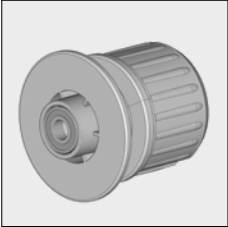
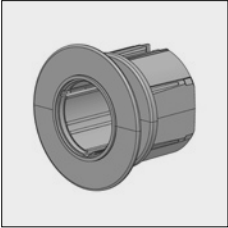
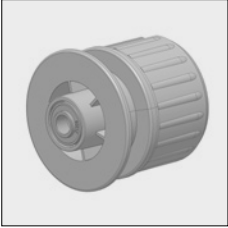
SolidScreen® Standard

Artikel-Nr	Bezeichnung	Ausführung	Länge in m ¹ Verp. Einheit
	4210 498-080 Lagerstift 12 mm mit Befestigungsplatte	Verzinkt	10
	4210 484-000 Senkschraube rostfrei mit Kreuzschlitz M 6x10 (zur Befestigung des Lagerstiftes an der Befestigungsplatte)		100
	4453 066-068 Kstoff Lagerkapsel für Rohr 63. Es gibt bereits zwei Präzisionslager in dem Kapsel montiert (Incl. erhöhten innenring). Verwenden in Kasten 85 und 95 mm.	Grau	
	4453 060-008 Kstoff Motorkapsel für Rohr 63. In Kombination mit: ASA Motor Serie 50 oder Somfy Motor Serie 50. Verwenden in Kasten 85 und 95 mm.	Grau	10
	4452 445-068 Kstoff Lagerkapsel für Rohr 78. Es gibt bereits zwei Präzisionslager in dem Kapsel montiert (Incl. erhöhten innenring). Verwenden in Kasten 105 und 125 mm.	Grau	
	4452 464-008 Kstoff Motorkapsel für Rohr 78. In Kombination mit: ASA Motor Serie 50 oder Somfy Motor Serie 50. Verwenden in Kasten 105 und 125 mm.	Grau	10
	4453 076-068 Kstoff Lagerkapsel für Rohr 85. Es gibt bereits zwei Präzisionslager in dem Kapsel montiert (Incl. erhöhten innenring). Verwenden in Kasten 125 mm.	Grau	

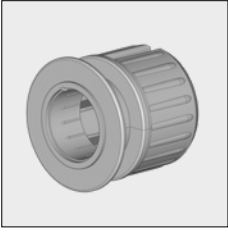
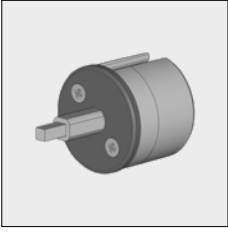
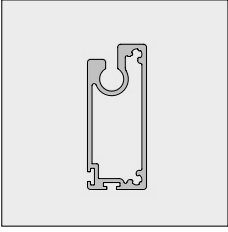
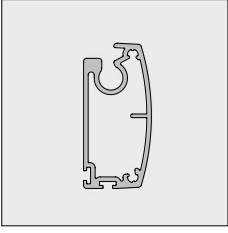
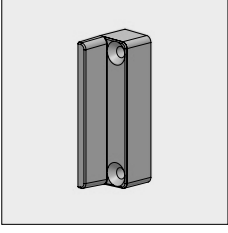
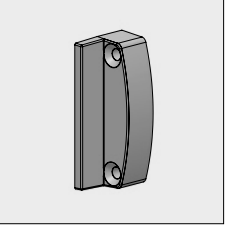
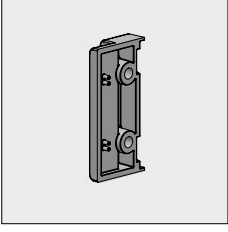
= Artikel wird erschöpft. Sonderbestellungen sind möglich.

Artikel-Nr	Bezeichnung	Ausführung	Länge in m ¹ Verp. Einheit
	4453 078-008 Kstoff Motorkapsel für Rohr 85. In Kombination mit: ASA Motor Serie 50 oder Somfy Motor Serie 50. Verwenden in Kasten 125 mm.	Grau	
	4453 252-068 Alu-Monokapsel für Rohr 63 für SolidScreen. Dieser Getriebe 1:6 (Max. 8 Nm.) mit Anschläge anwenden in Kasten 85 und 95. Siehe Kapitel 9.A.7. Getriebe direkt an der Konsole befestigen!		
	4453 253-068 Alu-Monokapsel für Rohr 78 für SolidScreen. Dieser Getriebe 1:6 (Max. 8 Nm.) mit Anschläge anwenden in Kasten 105. Siehe Kapitel 9.A.7. Getriebe direkt an der Konsole befestigen!		
	6297 734-000 Alu-Fallprofil recht SolidScreen	Roh	7,0
	6297 734-016 Idem	Natur eloxiert	7,0
	6297 734-006 Idem	RAL 9010 reinweiß	7,0
	6297 734-901 Idem	RAL 9001 cremeweiß	7,0
	6297 734-716 Idem	RAL 7016 anthrazitgrau	7,0
	6297 734-755 Idem (* = Strukturlack)	RAL 7016 anthrazitgrau*	7,0
	6297 744-000 Alu-Fallprofil abgerundet SolidScreen	Roh	7,0
	6297 744-016 Idem	Natur eloxiert	7,0
	6297 744-006 Idem	RAL 9010 reinweiß	7,0
	6297 744-901 Idem	RAL 9001 cremeweiß	7,0
	6297 744-716 Idem	RAL 7016 anthrazitgrau	7,0
	6297 744-755 Idem (* = Strukturlack)	RAL 7016 anthrazitgrau*	7,0
	4452 470-008 Kstoff Seitenabdeckung Fallprofil recht Vorderseite	Grau	10
	4452 470-006 Idem	Reinweiß	10
	4452 470-901 Idem	Cremeweiß	10
	4452 470-905 Idem	Schwarz	10
	4452 472-008 Kstoff Seitenabdeckung Fallprofil abgerundet Vorderseite	Grau	10
	4452 472-006 Idem	Reinweiß	10
	4452 472-901 Idem	Cremeweiß	10
	4452 472-905 Idem	Schwarz	10
	4452 475-008 Kstoff Seitenabdeckung Fallprofil universel Hinterseite	grau	10
	4452 475-006 Idem	reinweiß	10
	4452 475-901 Idem	cremeweiß	10
	4452 475-905 Idem	schwarz	10

= Artikel wird erschöpft. Sonderbestellungen sind möglich.

SolidScreen® Standard

Artikel-Nr	Bezeichnung	Ausführung	Länge in m ¹ Verp. Einheit
------------	-------------	------------	--

Nachfolgendes Fallprofil SolidScreen schwere Ausführung ist anwendbar auf alle Typen SolidScreen. Ausgelegt für zusätzliche Stabilität mit breiten Senkrechtmarkise, Mehrgewicht (doppelte Verstärkung) für hohe Senkrechtmarkise. Für Richtlinien für die Verwendung von Verstärkung, siehe Bauanleitung)

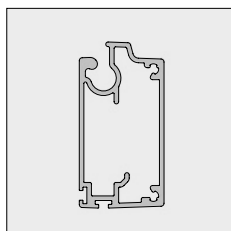

6297 754-000	Alu-Fallprofil SolidScreen recht schwer	Roh	5,0
6297 756-000	Idem	Roh	7,5
6297 754-016	Idem	Natur eloxiert	5,0
6297 754-006	Idem	RAL 9010 reinweiß	5,0
6297 754-901	Idem	RAL 9001 cremeweiß	5,0
6297 754-716	Idem	RAL 7016 anthrazitgrau	5,0
6297 754-755	Idem (* = Strukturlack)	RAL 7016 anthrazitgrau*	5,0

6297 755-000	Alu-Fallprofil SolidScreen recht schwer	Roh	6,0
6297 755-016	Idem	Natur eloxiert	6,0
6297 755-006	Idem	RAL 9010 reinweiß	6,0
6297 755-901	Idem	RAL 9001 cremeweiß	6,0
6297 755-755	Idem (* = Strukturlack)	RAL 7016 anthrazitgrau*	6,0

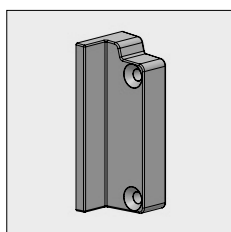

4452 474-008	Kstoff Seitenabdeckung Fallprofil recht schwer Vorderseite, links	Grau	
4452 474-006	Idem	Reinweiß	
4452 474-901	Idem	Cremeweiß	
4452 474-905	Idem	Schwarz	

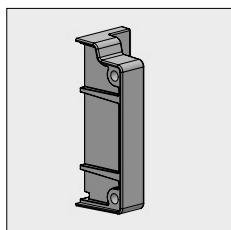

4452 476-008	Kstoff Seitenabdeckung Fallprofil recht schwer Vorderseite, rechts	Grau	
4452 476-006	Idem	Reinweiß	
4452 476-901	Idem	Cremeweiß	
4452 476-905	Idem	Schwarz	

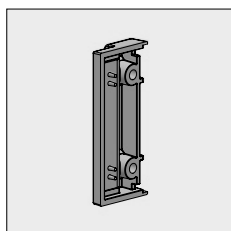

4452 477-008	Kstoff Seitenabdeckung Fallprofil schwer Hinterseite	Grau	
4452 477-006	Idem	Reinweiß	
4452 477-901	Idem	Cremeweiß	
4452 477-905	Idem	Schwarz	



4452 077-000	Blechschaube rostfrei, Zylinderkopf/Kreuzschlitz 3,5 x 32 mm (Zur Befestigung der Seitenabdeckung Fallprofil Vorderseite an dem Fallprofil)		100
--------------	--	--	-----

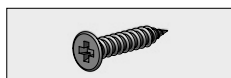

4452 073-000	Blechschaube rostfrei verzinkt kop/kruiskop 3,5 x 19 mm (Zur Befestigung der Seitenabdeckung Fallprofil Hinterseite an Seitenabdeckung Fallprofil Vorderseite)		100
--------------	---	--	-----

= Artikel wird erschöpft. Sonderbestellungen sind möglich.

Artikel-Nr	Bezeichnung	Ausführung	Länge in m ¹ Verp. Einheit
------------	-------------	------------	--



Zu die SolidScreen kann auch das Fallprofil von der SolidScreen Niche genutzt werden. Siehe Kapitel 8M Seite 5, Fallprofil 6297 860-..., Endkappe Set 4453 220-905 und Schraube 4452 555-000.

AUHTUNG!! : Dieses Fallprofil ist breiter dann die normalen SolidScreen Fallprofil. Diesen Nur verwenden mit Hohe Führungsschiene 6297 820-000 oder man soll die schienen ausfüllen, so er raum kommt zwischen Profil und Gebäude.

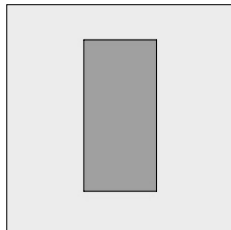

6253 067-000	Stahl-Beschwerungsstab 25 x 12 mm für Fallprofil SolidScreen (nach Einkürzung der Kopfseiten sollten die Seiten mit Alu-Zink-spray behandelt werden, Artikelnr. 5760 - 273-000, Siehe Kapitel 9B).	Verzinkt	3,05
--------------	--	----------	------

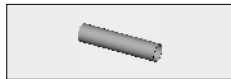

6297 740-000	Kstoff Ausfüll Rohr. Verwenden als Ausfüllung zwischen 2 Beschwerungsstabs für Fallprofil Solidscreen.	Grau	4,0
--------------	--	------	-----

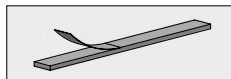

4452 238-000	Neopren Streifen 10 x 2 mm selbstklebend, zur Vermeidung von Kontaktschall zwischen Stab und Fallprofil		50
--------------	---	--	----

In dem Fallprofil kann Bürste 5 oder 8 mm geschoben werden:



4452 277-000	Bürste 5 mm für Fallprofil SolidScreen	Grau	100
4452 276-000	Bürste 8 mm für Fallprofil SolidScreen	Grau	100



4452 283-000	PVC (weiche) Innenauskleidung, zum Fallprofil	Schwarz	300
4452 283-068	PVC, idem auf Länge 7,0 m.	Schwarz	7,0

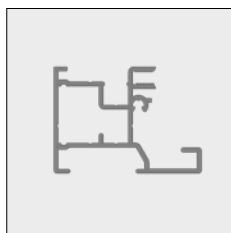

6297 818-000	Alu-Führungsschiene SolidScreen 45 x 34 mm	Roh	6,0
6297 818-016	Idem	Natur eloxiert	6,0
6297 818-006	Idem	RAL 9010 reinweiß	6,0
6297 818-901	Idem	RAL 9001 cremeweiß	6,0
6297 818-716	Idem	RAL 7016 anthrazitgrau	6,0
6297 818-755	Idem (* = Strukturlack)	RAL 7016 anthrazitgrau*	6,0

6297 820-000	Alu-Führungsschiene SolidScreen 45 x 34 mm	Roh	7,0
6297 820-016	Idem	Natur eloxiert	7,0
6297 820-006	Idem	RAL 9010 reinweiß	7,0
6297 820-901	Idem	RAL 9001 cremeweiß	7,0
6297 820-716	Idem	RAL 7016 anthrazitgrau	7,0
6297 820-755	Idem (* = Strukturlack)	RAL 7016 anthrazitgrau*	7,0

Untengenannte Motorkabelführung soll angewendet werden mit Somfy Motoren ab Kasten 95.

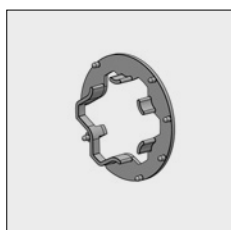

4452 441-905	Motorkabelführung Somfy	Schwarz	
--------------	-------------------------	---------	--

= Artikel wird erschöpft. Sonderbestellungen sind möglich.

SolidScreen® Standard

Artikel-Nr	Bezeichnung	Ausführung	Länge in m ¹ Verp. Einheit
------------	-------------	------------	--

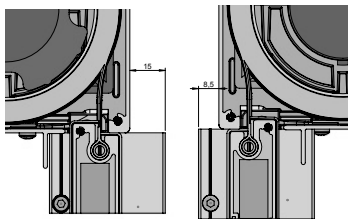

Untengenannte Führungsschiene ist 15 mm höher im Vergleich mit obengenannter Standard. Führungsschiene und ist geeignet für Kontramontage. Es gibt zwei Möglichkeiten um die Konsole in der Führungsschiene zu stecken.

ACHTUNG!! Die Konsolen 105 abgerundet und 125 abgewinkelt und abgerundet sind standardmässig nicht geeignet für diese Führungsschiene. Informieren Sie bei unserem Export Abteilung für eine spezielle Konsole

Artikelnummer spezielle Konsole 105 abgerundet	4452 455/457-...
Artikelnummer spezielle Konsole 125 abgewinkelt	4452 596/598-...
Artikelnummer spezielle Konsole 125 abgerundet	4452 591/593-...

Untengenannte Führungsschiene ist an der Rückseite dicht für Anwendung Cubola oder Terrasenüberdachung

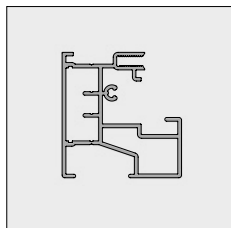

6297 780-000	Alu-Führungsschiene SolidScreen 45 x 49 mm	Roh	7,0
6297 780-016	Idem	Natur eloxiert	7,0
6297 780-006	Idem	RAL 9010 reinweiß	7,0
6297 780-901	Idem	RAL 9001 cremeweiß	7,0
6297 780-716	Idem	RAL 7016 anthrazitgrau	7,0

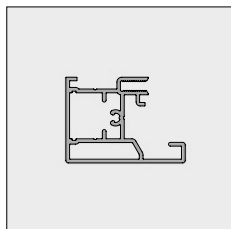

6297 790-000	Alu-Führungsschiene SolidScreen geschlossen 45 x 34 mm	Roh	6,0
6297 790-006	Idem	RAL 9010 reinweiß	6,0
6297 790-901	Idem	RAL 9001 cremeweiß	6,0
6297 790-755	Idem (* = Strukturlack)	RAL 7016 anthrazitgrau*	6,0

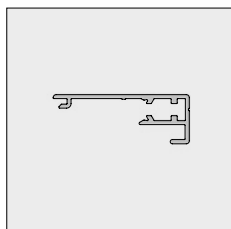

6297 762-000	Alu-Abdeckprofil für Führungsschiene 6297774, 6297780, 6297790 und 6297818/820	Roh	6,0
6297 762-016	Idem	Natur eloxiert	6,0
6297 762-006	Idem	RAL 9010 reinweiß	6,0
6297 762-901	Idem	RAL 9001 cremeweiß	6,0
6297 762-716	Idem	RAL 7016 anthrazitgrau	6,0
6297 762-755	Idem (* = Strukturlack)	RAL 7016 anthrazitgrau*	6,0

6297 764-000	Idem	Roh	7,0
6297 764-016	Idem	Natur eloxiert	7,0
6297 764-006	Idem	RAL 9010 reinweiß	7,0
6297 764-901	Idem	RAL 9001 cremeweiß	7,0
6297 764-716	Idem	RAL 7016 anthrazitgrau	7,0
6297 764-755	Idem (* = Strukturlack)	RAL 7016 anthrazitgrau*	7,0

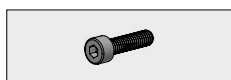

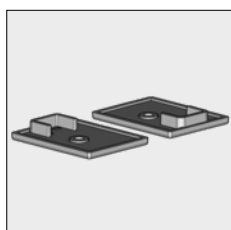

4452 123-000	Inbusbolzen M 4x16 rostfrei, Zylinderkopf (Zur Befestigung des Abdeckprofils 6297 764 an der Führungsschiene 629 7774, 6297 780, 6297 790 und 6297 818/820)		100
--------------	---	--	-----

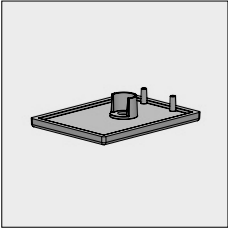
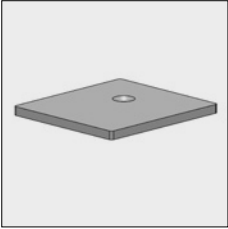
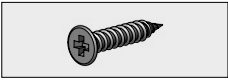
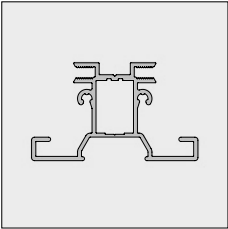
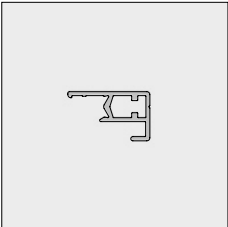
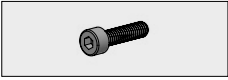
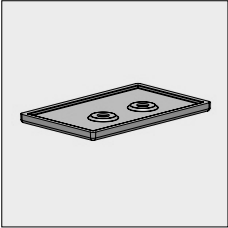

4452 506-008	Kstoff Endkappe (set L/R) für Führungsschiene 6297818/820, (45 x 34 mm)	grau	10
4452 506-006	Idem	reinweiß	10
4452 506-901	Idem	RAL 9001 cremeweiß	10
4452 506-905	Idem	RAL 9005 tiefschwarz	10

= Artikel wird erschöpft. Sonderbestellungen sind möglich.

Artikel-Nr	Bezeichnung	Ausführung	Länge in m ¹ Verp. Einheit
	4452 480-008	Kstoff Endkappe für Führungsschiene 6297790 (45 x 34 mm)	10
	4452 480-006	Idem	10
	4452 480-901	Idem	10
	4452 480-905	Idem	10
	4452 448-000	Alu-Endkappe für Führungsschiene 6297780 (45 x 49 mm)	10
	4452 448-006	Idem	10
	4452 448-901	Idem	10
	4452 448-905	Idem	10
	4452 073-000	Blechschraube rostfrei Senkkopf/Kreuzschlitz 3,5x19 (zur Befestigung der Endkappe an Führungsschiene)	100
	6297 724-000	Alu-Zwischenschiene SolidScreen	7,0
	6297 724-016	Idem	7,0
	6297 724-006	Idem	7,0
	6297 724-901	Idem	7,0
	6297 724-716	Idem	7,0
	6297 724-755	Idem (* = Strukturlack)	7,0
	6297 728-000	Alu-Abdeckprofil für Zwischenschiene SolidScreen	7,0
	6297 728-016	Idem	7,0
	6297 728-006	Idem	7,0
	6297 728-901	Idem	7,0
	6297 728-716	Idem	7,0
	6297 728-755	Idem (* = Strukturlack)	7,0
Bemerkung: Gesamtgröße Zwischenschiene ist 55 x 34 mm.			
	4452 123-000	Inbusbolzen M4 x 16 mm rostfrei, Zylinderkopf (Zur Befestigung des Abdeckprofil zu Zwischenschiene)	100
	4452 482-905	Kstoff Endkappe Zwischenschiene SolidScreen	10
	4452 073-000	Blechschraube rostfrei, Senkkopf/Kreuzschlitz 3,5 x 19 mm (Zur Befestigung der Endkappe an Zwischenschiene)	100

= Artikel wird erschöpft. Sonderbestellungen sind möglich.

SolidScreen® Standard

Artikel-Nr	Bezeichnung	Ausführung	Länge in m ¹ Verp. Einheit
------------	-------------	------------	--

Unten genanntes Ausfuelpprofil kann genutzt werden zu folgende Führungsschienen:
6297 818/820-..., 6297 780-... und 6297 724-... Und soll zusammen mit die schiene verschraubt werden.

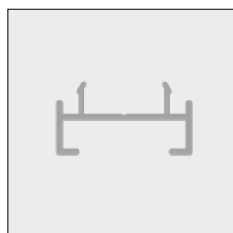

6297 560-000	Alu Ausfuelpprofil zu klikführungsschienen (12 mm)	Roh	7,0
6297 560-016	Idem	Natur eloxiert	7,0
6297 560-006	Idem	RAL 9010 reinweiß	7,0
6297 560-901	Idem	RAL 9001 cremeweiß	7,0
6297 560-716	Idem	RAL 7016 anthrazitgrau	7,0
6297 560-755	Idem (* = Strukturlack)	RAL 7016 anthrazitgrau*	7,0



4452 487-000	Neopren Streife 10 x 4 x 60 mm selbstklebend. Um ca. 50 cm befestigen auf Führungsschiene SolidScreen		135
--------------	--	--	-----

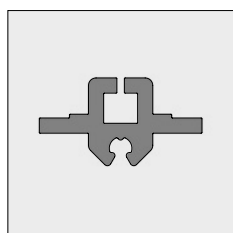

4452 481-008	Kstoff Schiene für einzelschiene und Zwischenschiene SolidScreen	Grau	6,0
4452 485-008	Idem	Grau	7,0
4452 484-008	Idem	Grau	7,5

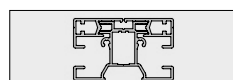

**Wir können ab jetzt auch die Kunststoff Schiene liefern mit den Neopren Streifen schon geklebt.
Nur auf länge 7500 mm. Bitte informieren Sie hierzu mit Abt. Verkauf für Mindest Mengen und Lieferzeit.**



4452 487-000	Neopren Streife 10 x 4 x 60 mm selbstklebend. Um ca. 50 cm befestigen auf Kstoff schiene SolidScreen		135
--------------	---	--	-----

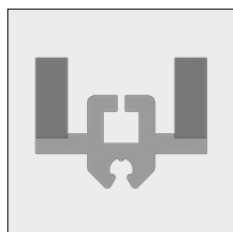

4452 453-068	Kstoff Schiene für Führungsschiene und Zwischenschiene SolidScreen einschließlich Neopren Streife. Verpackt pro 20 Längen. Dieser Artikel ist auch in Großpackungen (500 Längen) erhältlich (4452 453-008).	Grau	7,5
--------------	--	------	-----



4452 486-008	Kstoff Leiteinrichtung für Schiene SolidScreen (4452 485-008)	Grau	50
--------------	---	------	----



4452 070-000	Blechschaube rostfrei Senkkopf/Kreuzschlitz 2,9 x 19 mm (Zur Befestigung der Leiteinrichtung auf Kstoff Schiene)		100
--------------	---	--	-----

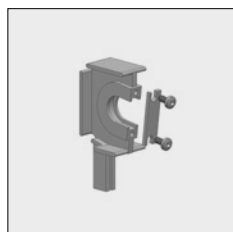

4452 547-068	Alu Zwischen Konsole SolidScreen 85		
--------------	-------------------------------------	--	--

= Artikel wird erschöpft. Sonderbestellungen sind möglich.

Artikel-Nr	Bezeichnung	Ausführung	Länge in m ¹ Verp. Einheit
4452 549-068	Alu Zwischen Konsole SolidScreen 95		
4452 560-068	Alu Zwischen Konsole SolidScreen 105		
4452 565-068	Alu Zwischen Konsole SolidScreen 125		
4453 250-068	Alu-Kopplungslager Rohr 63		
4453 251-068	Alu-Kopplungslager Rohr 63 SolidScreen mit Doppelte Achse und Lager. Für mehrere Senkrechtmarkisen in einer Kasten mit individuelle Kontrolle		
4453 254-068	Alu-Kopplungslager Rohr 78		

= Artikel wird erschöpft. Sonderbestellungen sind möglich.

SolidScreen® Standard

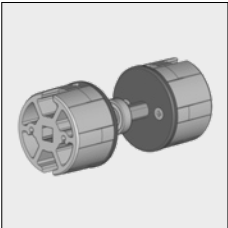
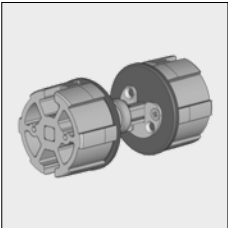
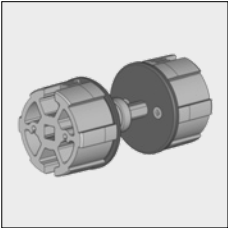
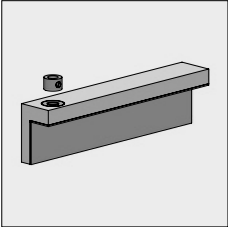
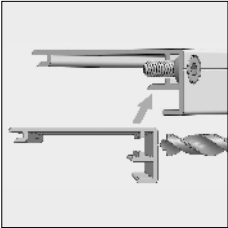
Artikel-Nr	Bezeichnung	Ausführung	Länge in m ¹ Verp. Einheit
	4453 255-068 Alu-Kopplungslager Rohr 78 SolidScreen mit Doppelter Achse und Lager. Für mehrere Senkrechtmarkisen in einer Kasten mit individuelle Kontrolle		
	4453 258-068 Alu-Kopplungslager Rohr 85		
	4453 259-068 Alu-Kopplungslager Rohr 85 SolidScreen mit Doppelter Achse und Lager. Für mehrere Senkrechtmarkisen in einer Kasten mit individuelle Kontrolle		
	4452 492-000 Bohrhilfe inkl. Stelringe		
	4452 490-000 V-Fräse 4-7 mm für Abdeckprofil 6297 762- und 6297 764-		
	4452 491-068 V-Fräse 4-7 mm mit Stelringe für Abdeckprofil 6297728-		

= Artikel wird erschöpft. Sonderbestellungen sind möglich.

Artikel-Nr	Bezeichnung	Ausführung	Länge in m ¹ Verp. Einheit
------------	-------------	------------	--



Tuchwellen mit Patent Nut (Patentnummer 1031433):

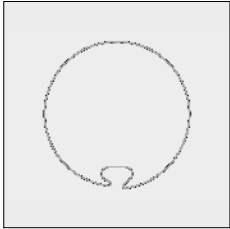

6253 247-000	Stahl Rohr 63 x 0,9 mm mit FLACH-Nut	Verzinkt	7,5
--------------	--------------------------------------	----------	-----

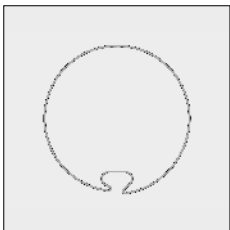

6253 232-000	Stahl Rohr 78 x 1,25 mm mit FLACH-Nut	Verzinkt	5,0
6253 237-000	Idem	Verzinkt	7,5

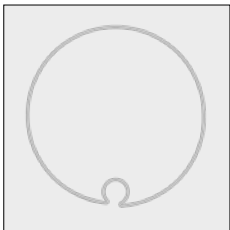

6253 382-000	Stahl Rohr 85 x 1,25 mm mit RUND-Nut (Spec.)	Verzinkt	4,0
6253 384-000	Idem	Verzinkt	4,5
6253 386-000	Idem	Verzinkt	5,0
6253 390-000	Idem	Verzinkt	6,0
6253 392-000	Idem	Verzinkt	6,5
6253 394-000	Idem	Verzinkt	7,0
6253 396-000	Idem	Verzinkt	7,5

= Artikel wird erschöpft. Sonderbestellungen sind möglich.