

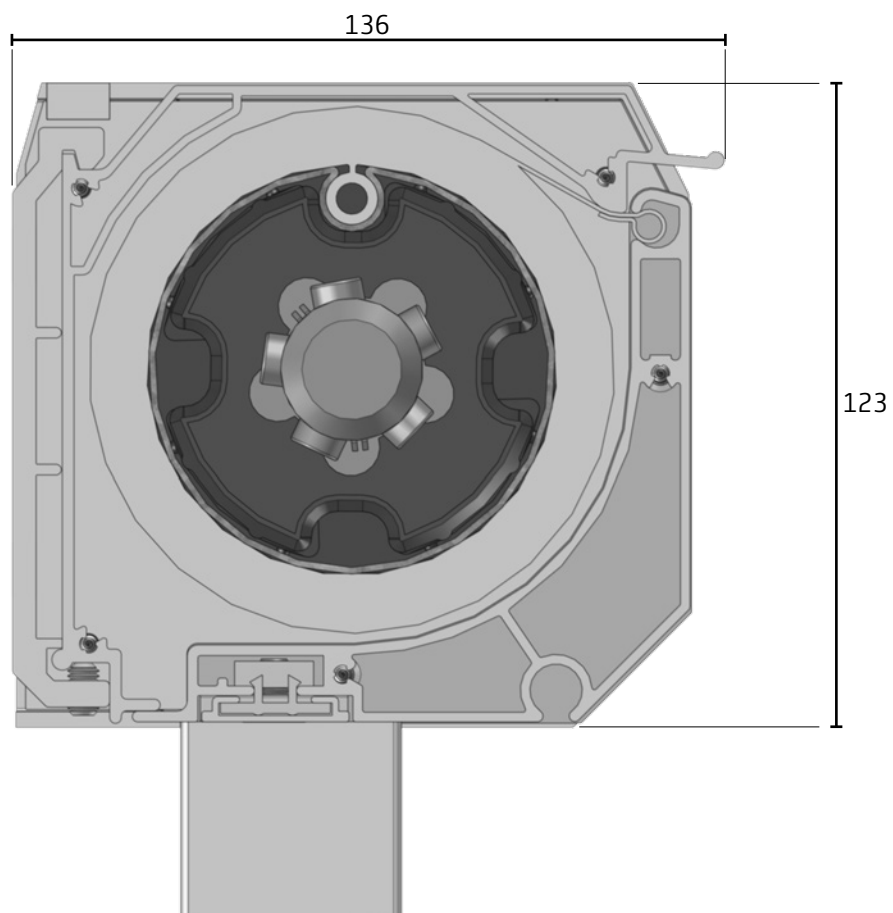

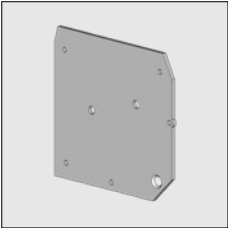





Sobald die aktuelle Version Vista Elegance 110 (v1.06) ausverkauft ist, werden wir auf diese neue Version (volle Kassette mit Abdeckplatten) umsteigen.

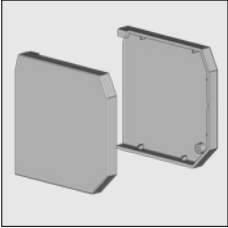

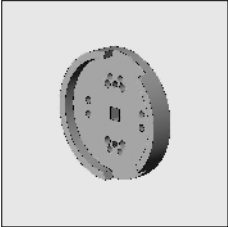
Sobald die aktuelle Version Vista Elegance 110 (v1.06) ausverkauft ist, werden wir auf diese neue Version (volle Kassette mit Abdeckplatten) umsteigen.

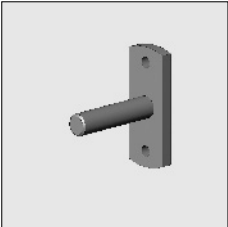
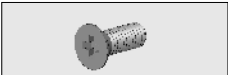
Artikel-Nr	Bezeichnung	Ausführung	Länge in m ¹ Verp. Einheit
	4452 856-000 Alu-Seitenabdeckung Elégance 110, mit 5 Löchern	Roh	
	4452 856-001 Idem	Natur eloxiert	
	4452 856-006 Idem	RAL 9010 reinweiß	
	4452 856-901 Idem	RAL 9001 cremeweiß	
	4210 939-000 Blechschraube Zylinderkopf/Kreuzschlitz 3,5 x 19 mm (Zur Befestigung Seitenabdeckung an Dachprofil)		100
	4452 860-000 Alu abdeckplatte für Seitenabdeckung, links	Roh	
	4452 862-000 Idem, rechts	Roh	
	4452 860-008 Alu abdeckplatte für Seitenabdeckung, links	RAL 7035 lichtgrau	
	4452 862-008 Idem, rechts	RAL 7035 lichtgrau	
	4452 860-006 Alu abdeckplatte für Seitenabdeckung, links	RAL 9010 reinweiß	
	4452 862-006 Idem, rechts	RAL 9010 reinweiß	
	4452 860-901 Alu abdeckplatte für Seitenabdeckung, links	RAL 9001 cremeweiß	
	4452 862-901 Idem, rechts	RAL 9001 cremeweiß	
	4000 153-000 Senkschraube Kreuzschlitz M5 x 8 mm (Zur Befestigung abdeckplatte)		100
	4452 965-000 Alu-Befestigungsscheibe mit Anschlag für Ausfallprofil, zur Befestigung von: - Innenbedienungsgetriebe 4000 514-000 - Lagerstift (kann direkt an der Abdeckung befestigt werden) - Motoren mit Vierkantstift 10 mm (kann auch mit normalem Motorbügel direkt an der Abdeckung montiert werden)		
	4000 151-000 Senkschraube Kreuzschlitz M6 x 12 mm (Zur Befestigung des Lagerblocks an der Seitenabdeckung)		100
	4210 498-080 Lagerstift rostfrei, 12 mm mit Befestigungsplatte	Verzinkt	10
	4000 154-000 Senkschraube Kreuzschlitz M6 x 16 mm (Zur Befestigung des Lagerstiftes am Lagerblock)		50
Zur Befestigung ohne Lagerblock:			
	4210 484-000 Senkschraube Kreuzschlitz M6 x 10 mm (Zur Befestigung des Lagerstiftes)		100

= Artikel wird erschöpft. Sonderbestellungen sind möglich.

Vista Elégance® 110

4

Artikel-Nr	Bezeichnung	Ausführung	Länge in m ¹ Verp. Einheit
------------	-------------	------------	--

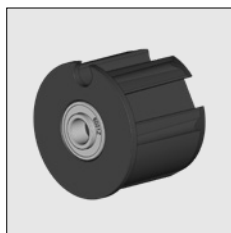

4452 225-068	Kstoff Innenkapsel 63 Inkl. Lager mit erhöhten innenring		10
--------------	--	--	----

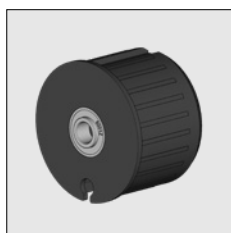

4470 080-068	Kstoff Lagerkapsel 78 incl. Lager mit erhöhten innenring	Lichtgrau	10
--------------	--	-----------	----

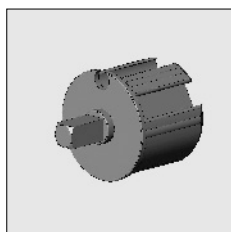

4470 032-080	Kstoff Monokapsel 63, mit Vierkantstift 13 x 25 mm		25
4469 066-068	Alu (extrudiertes) Monokapsel 63, mit Vierkantstift 13 x 25 mm		

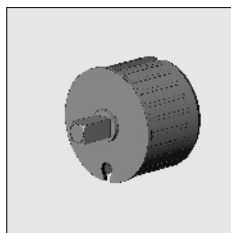

4470 088-000	Kstoff Monokapsel 78, mit Vierkantstift 13 x 25 mm, Kragen 3 mm	Lichtgrau	
4000 330-000	Alu Monokapsel 78, mit Vierkantstift 13 x 30 mm, Kragen 3 mm		

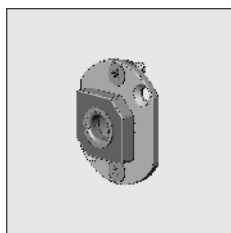

4452 050-068	Alu-Lagerblock mit Gleitlager, Loch 15 mm, inkl. Befestigungsmaterial		
--------------	---	--	--

Bei Verwendung einer Innenkapsel für Scheibe obengenanntes Lagerblock einsetzen

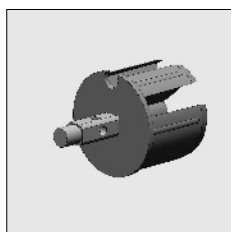

4469 068-068	Kstoff Innenkapsel für Scheibe 63, Loch 12 mm		
4469 062-068	Alu (extrudiertes) Innenkapsel für Scheibe 63, Loch 12 mm		

= Artikel wird erschöpft. Sonderbestellungen sind möglich.

Artikel-Nr	Bezeichnung	Ausführung	Länge in m ² Verp. Einheit
4469 070-068	Alu (extrudiertes) Band/Stahlseilscheibe 70 mm, für Innenkapsel für Scheibe 4469 068/062/078-068		
6297 412-000	Alu-Ausfallprofil Elégance 110	Roh	5,0
6297 410-000	Idem	Roh	6,0
6297 416-000	Idem	Roh	7,5
6297 412-016	Alu-Ausfallprofil Elégance 110	Natur eloxiert	5,0
6297 410-016	Idem	Natur eloxiert	6,0
6297 416-016	Idem	Natur eloxiert	7,5
6297 416-006	Idem	RAL 9010 reinweiß	7,5
6297 412-901	Alu-Ausfallprofil Elégance 110	RAL 9001 cremeweiß	5,0
6297 410-901	Idem	RAL 9001 cremeweiß	6,0
6297 416-901	Idem	RAL 9001 cremeweiß	7,5
4452 964-000	Alu-Endkappe für Ausfallprofil Elégance 110, ohne Anschlag	Roh	
4452 964 008	Idem	RAL 7035 lichtgrau	
4452 964-006	Idem	RAL 9010 reinweiß	
4452 964-901	Idem	RAL 9001 cremeweiß	
4452 083-000	Blechschraube mit Senkkopf/Kreuzschlitz 3,5 x 16 mm (Zur Befestigung der Seitenabdeckung am Ausfallprofil)		100
6297 446-000	Alu-Abdeckprofil für Ausfallprofil	Roh	7,5
6297 446-016	Idem	Natur eloxiert	7,5
6297 446-006	Idem	RAL 9010 reinweiß	7,5
6297 446-901	Idem	RAL 9001 cremeweiß	7,5
4410 430-080	Kstoff Block zum Einklicken für Abdeckprofil		100

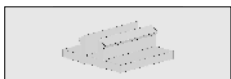
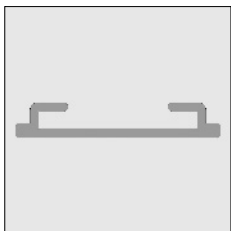
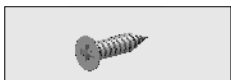
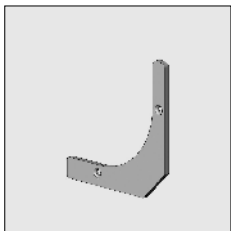
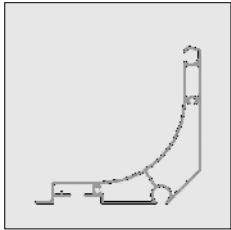
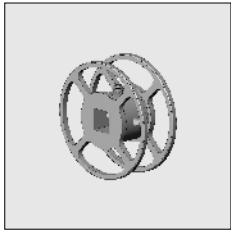

Vista Elégance® 110

Artikel-Nr	Bezeichnung	Ausführung	Länge in m ¹ Verp. Einheit
------------	-------------	------------	--

Bei Bedienung durch Getriebe 4000 513/512-000 kann die Seitenabdeckung mit einem Ausgleichprofil versehen werden:

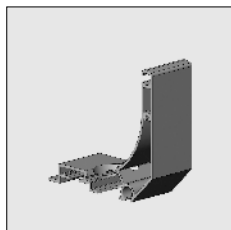

4452 970-001	Alu-Ausgleichprofil für Ausfallprofil Elégance 110, links	Natur eloxiert	
4452 972-001	Idem, rechts	Natur eloxiert	
4452 970-006	Alu-Ausgleichprofil für Ausfallprofil Elégance 110, links	RAL 9010 reinweiß	
4452 972-006	Idem, rechts	RAL 9010 reinweiß	
4452 970-901	Alu-Ausgleichprofil für Ausfallprofil Elégance 110, links	RAL 9001 cremeweiß	
4452 972-901	Idem, rechts	RAL 9001 cremeweiß	

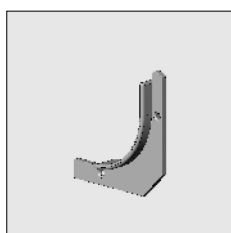

4452 962-000	Alu-Seitenabdeckung mit Anschlag für Ausfallprofil	Roh	
4452 962-008	Idem	RAL 7035 lichtgrau	
4452 962-006	Idem	RAL 9010 reinweiß	
4452 962-901	Idem	RAL 9001 cremeweiß	



4452 083-000	Blechschaube mit Senkkopf/Kreuzschlitz 3,5 x 16 mm Zur Befestigung des Ausgleichprofil an der Seitenabdeckung und der Endkappe am Ausgleichprofil		100
--------------	--	--	-----

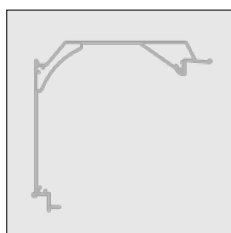

6300 905-000	Alu-Dachprofil Elégance 110	Roh	5,0
6300 907-000	Idem	Roh	6,0
6300 909-000	Idem	Roh	7,5
6300 905-016	Alu-Dachprofil Elégance 110	Natur eloxiert	5,0
6300 907-016	Idem	Natur eloxiert	6,0
6300 909-016	Idem	Natur eloxiert	7,5
6300 905-006 #	Alu-Dachprofil Elégance 110	RAL 9010 reinweiß	5,0
6300 907-006 #	Alu-Dachprofil Elégance 110	RAL 9010 reinweiß	6,0
6300 909-006	Alu-Dachprofil Elégance 110	RAL 9010 reinweiß	7,5
6300 905-901	Alu-Dachprofil Elégance 110	RAL 9001 cremeweiß	5,0
6300 907-901	Idem	RAL 9001 cremeweiß	6,0
6300 909-901	Idem	RAL 9001 cremeweiß	7,5

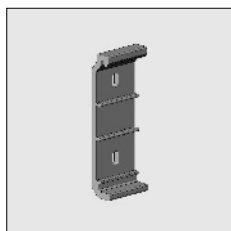

4452 908-090	Alu-Wandkonsole ohne Inbusstellbolzen M6 x 10 mm	Roh	
4452 908-001	Idem, inkl. Inbusstellbolzen	Natur eloxiert	10
4452 908-006	Idem, inkl. Inbusstellbolzen	RAL 9010 reinweiß	10
4452 908-901	Idem, inkl. Inbusstellbolzen	RAL 9001 cremeweiß	10

= Artikel wird erschöpft. Sonderbestellungen sind möglich.

Artikel-Nr	Bezeichnung	Ausführung	Länge in m ¹ Verp. Einheit
------------	-------------	------------	--

Nachstehende Deckenkonsole verwenden in Kombination mit Wandkonsole 4452 908-...:

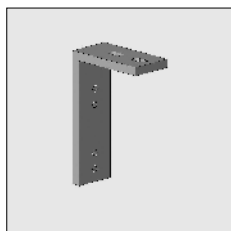

4452 924-090	Alu-Deckenkonsole	Roh	
4452 924-008	Idem	RAL 7035 lichtgrau	
4452 924-006	Idem	RAL 9010 reinweiß	
4452 924-901	Idem	RAL 9001 cremeweiß	

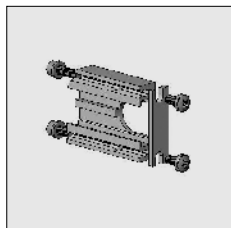

4460 011-068	Alu-Kopplungskonsole Elégance 110 für Kopplungslager mit Alu-Innenkapseln		
--------------	---	--	--

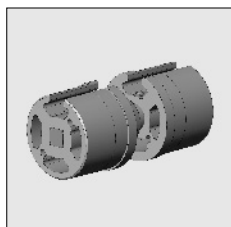

4469 065-068	Alu-Kopplungslager mit Alu (extrudiertes) Kapsel 63		
--------------	---	--	--

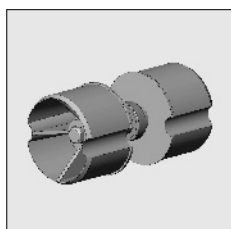

4470 011-068	Alu-Kopplungslager mit Präzisionslager für Stahl Rohr 78		
--------------	--	--	--

Weiter Benötigtes:
 - Tuchwelle, siehe Kapitel 1
 - Fallarme, Units und Fallarmprofile, siehe Kapitel 4

= Artikel wird erschöpft. Sonderbestellungen sind möglich.

