

Furore® Halb Kassettenmarkise

3

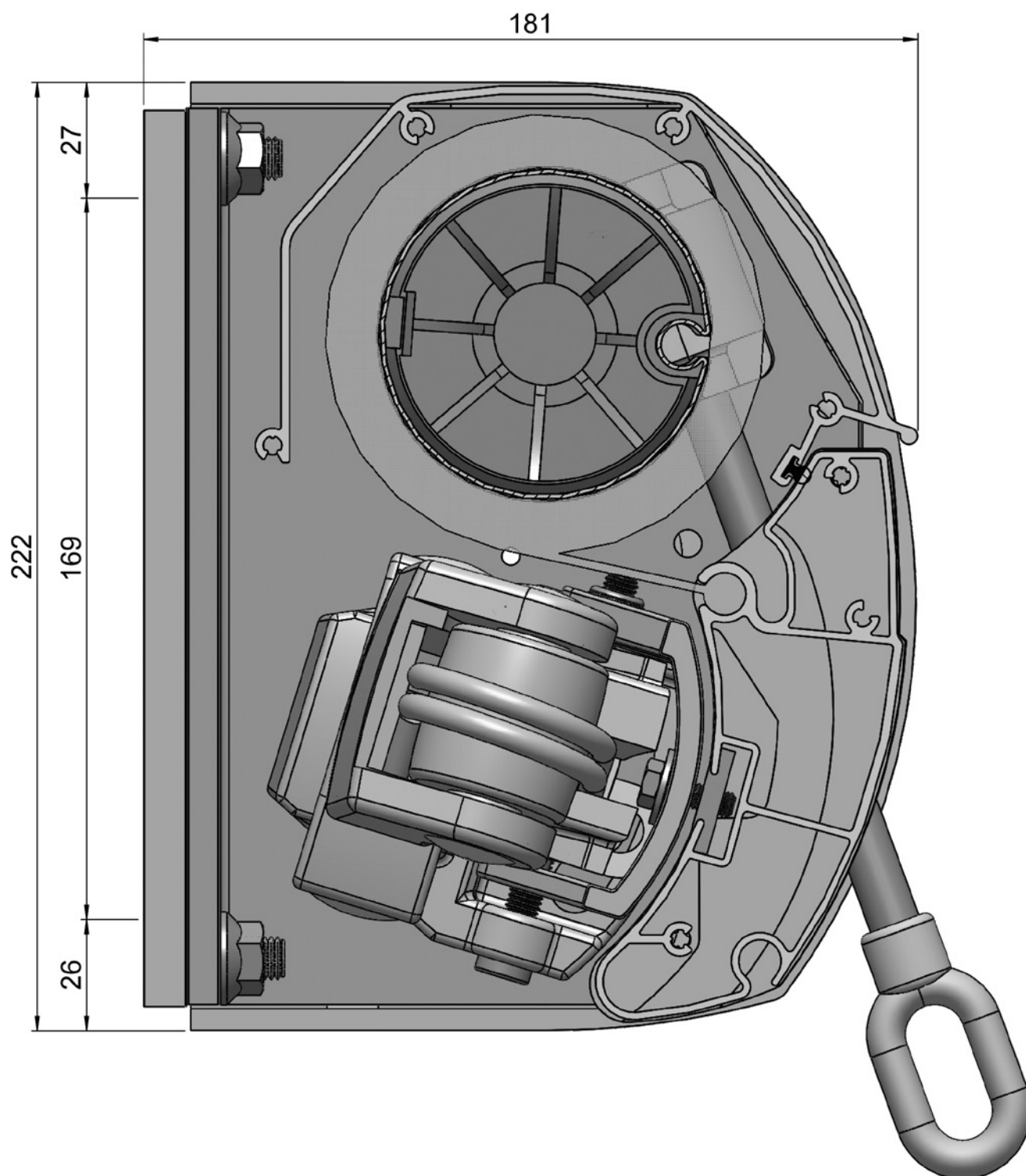

Artikel-Nr	Bezeichnung	Ausführung	Länge in m ¹ Verp. Einheit
	4211 094-090 Set Furore, besteht aus: Alu Konsole, Alu Abdeckplatte für Konsole und Alu Seitenabdeckung für Ausfallprofil.	Roh	
	4211 094-901 Set Furore, besteht aus: Alu Konsole, Abdeckplatte Kstoff und Kstoff Ausfallprofil endkappe	RAL 9001 cremeweiß	
Bemerkung: Auf Anfrage separat erhältlich.			
	4000 270-000 Schraube rostfrei Zylinderkopf/Kreuzschlitz M6 x 12 mm (Zur Befestigung Alu Abdeckplatte an der Konsole)		100
	4000 162-000 Schraube rostfrei Zylinderkopf/Kreuzschlitz M5 x 12 mm (Zur Befestigung Kstoff Abdeckplatte an Konsole)		100
	4210 186-080 Transparente Aufkleber, passt in der Aussparung der Seitenabdeckung. Auf Anfrage Lieferbar mit eigenen Logo.		2
	4210 140-000 Blechschraube Senkkopf/Kreuzschlitz 4,2 x 22 mm, (Zur Befestigung der Seitenabdeckung an dem Ausfallprofil)		100
	4211 120-090 Alu Montageplatte für Konsole Furore	Roh	
	4211 120-901 Idem	RAL 9001 cremeweiß	
Zur Befestigung von Konsole an Montageplatte:			
	4210 481-000 Inbusbolzen rostfrei M10 x 30 mm Senkkopf		50
	4211 150-000 Flanschmutter rostfrei M10		50
Die Konsolen können verwendet werden in Kombination mit:			
	4210 181-901 Stahl-Mauerstreifen 565 x 70 x 15 mm	RAL 9001 cremeweiß	
	4210 183-068 Befestigungspaket für Mauerstreifen 4210 181- ...		

= Artikel wird erschöpft. Sonderbestellungen sind möglich.

Furore® Halb Kassettenmarkise

Artikel-Nr	Bezeichnung	Ausführung	Länge in m ¹ Verp. Einheit
------------	-------------	------------	------------------------------------------

Zur Befestigung von Gelenkarm an Konsole:



4211 160-000	Kopfschraube rostfrei M10 x 30 mm		100
--------------	-----------------------------------	--	-----



4210 482-000	Unterlegscheibe rostfrei M10		50
--------------	------------------------------	--	----



4210 053-000	Mutter rostfrei M10, vorgesehen für Kopfschraube M10 x 40 mm		50
--------------	--------------------------------------------------------------	--	----

Bei Verwendung von Getriebe kann die Konsole ausgestattet werden mit einem Ausfüllstück:

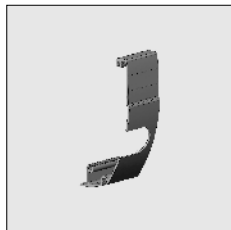

4211 128-901	Alu Ausfallprofil-Ausfüllstück Furore, universal	RAL 9001 cremeweiß	
--------------	--------------------------------------------------	--------------------	--



4210 141-000	Blechschaube Zylinderkopf/Kreuzschlitz 4,2 x 22 mm, (Zur Befestigung Ausfüllstück an die Konsole)		100
--------------	---------------------------------------------------------------------------------------------------	--	-----

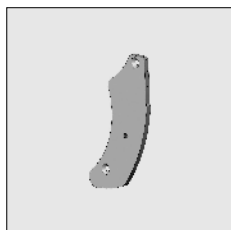

4211 122-000	Alu Endkappe für Ausfüllstück Furore	Roh	
4211 122-901	Idem	RAL 9001 cremeweiß	



4210 140-000	Blechschraube Senkkopf/Kreuzschlitz 4,2 x 22 mm (Zur Befestigung Endkappe am Ausfüllstück)		100
--------------	--------------------------------------------------------------------------------------------	--	-----

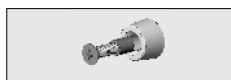

4211 124-080	Kstoff Laufrad für Furore für Leitung des Ausfallprofils. (Zur Befestigung an die Konsole und/oder der Endkappe Ausfallprofil-Ausfüllstück.)		10
--------------	----------------------------------------------------------------------------------------------------------------------------------------------	--	----

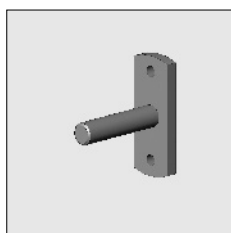



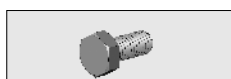

4210 498-080	Lagerstift 12 mm mit Befestigungsplatte	Verzinkt	10
--------------	-----------------------------------------	----------	----

Zur Befestigung des Lagerstifts an der Konsole

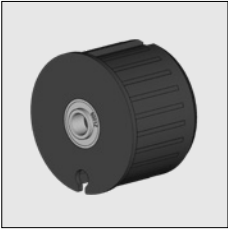
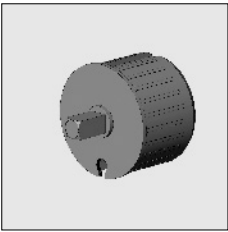
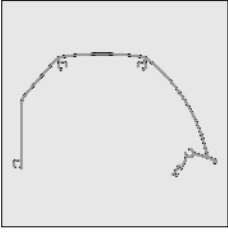

4410 272-000	Kopfschraube rostfrei M6 x 14 mm		100
--------------	----------------------------------	--	-----

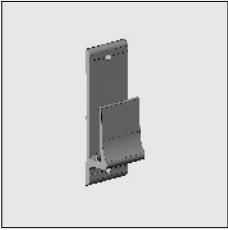
= Artikel wird erschöpft. Sonderbestellungen sind möglich.

Artikel-Nr	Bezeichnung	Ausführung	Länge in m ¹ Verp. Einheit
	4410 402-000 Unterlegscheibe rostfrei M6		100
	4470 080-068 Kstoff Lagerkapsel 78 incl. Lager mit erhöhten Innenring	Grau	10
	4470 088-000 Kstoff Monokapsel 78, mit Vierkantstift 13 x 25 mm, Kragen 3 mm	Grau	
	4000 330-000 Alu Monokapsel 78, mit Vierkantstift 13 x 30 mm, Kragen 3 mm		
	6295 406-000 Alu Dachprofil Furore	Roh	5,0
	6295 410-000 Idem	Roh	6,0
	6295 400-901 Alu Dachprofil Furore	RAL 9001 cremeweiß	3,5
	6295 402-901 Idem	RAL 9001 cremeweiß	4,0
	6295 404-901 Idem	RAL 9001 cremeweiß	4,5
	6295 406-901 Idem	RAL 9001 cremeweiß	5,0
	6295 408-901 Idem	RAL 9001 cremeweiß	5,5
	4211 130-080 Kstoff Abdichtung für Dachprofil	Schwarz	50
	4211 132-080 Idem	Weiß	50
	4210 141-000 Blechschaube rostfrei Zylinderkopf/Kreuzschlitz 4,2 x 22 mm (Zur Befestigung Konsole am Dachprofil)		100
	4210 060-901 Alu extrudierte Mitten Konsole für Dachprofil	RAL 9001 cremeweiß	
Kann als Ausfüllstück für die Mitten Konsole verwendet werden:			
	4211 150-000 Flanschmutter rostfrei M10		50

= Artikel wird erschöpft. Sonderbestellungen sind möglich.

Furore® Halb Kassettenmarkise

3

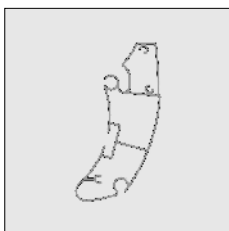

Artikel-Nr	Bezeichnung	Ausführung	Länge in m ¹ Verp. Einheit
6295 456-000	Alu Ausfallprofil Furore	Roh	5,0
6295 460-000	Idem	Roh	6,0
6295 450-901	Alu Ausfallprofil Furore	RAL 9001 cremeweiß	3,5
6295 452-901	Idem	RAL 9001 cremeweiß	4,0
6295 454-901	Idem	RAL 9001 cremeweiß	4,5
6295 456-901	Idem	RAL 9001 cremeweiß	5,0
6295 458-901	Idem	RAL 9001 cremeweiß	5,5
6295 460-901	Idem	RAL 9001 cremeweiß	6,0

Weiter Benötigtes:

- Tuchwellen, siehe Kapitel 1
- Gelenkarme universal und Zubehör, siehe Kapitel 2

= Artikel wird erschöpft. Sonderbestellungen sind möglich.