

# 1 Terrassendach Piazza®

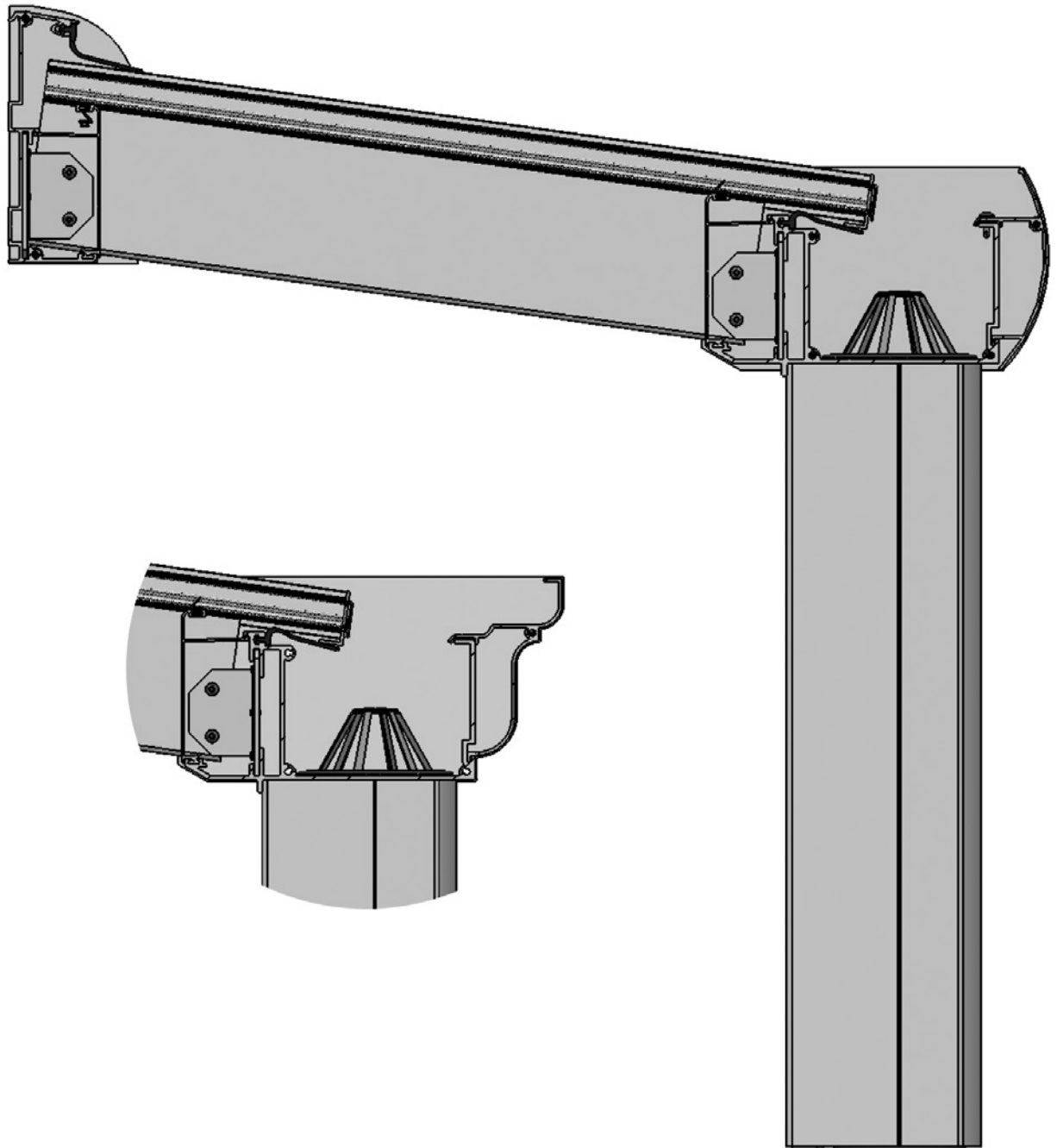

| Artikel-Nr   | Bezeichnung                                      | Ausführung          | Länge in m <sup>1</sup><br>Verp. Einheit |
|--|--|---------------------|--|
| 7500 609-000   | Alu-Entwässerungsrinne Piazza                    | roh                 | 4,15                                     |
| 7500 610-000   | Idem   | roh                 | 4,55                                     |
| 7500 611-000   | Idem   | roh                 | 5,15                                     |
| 7500 612-000   | Idem   | roh                 | 5,55                                     |
| 7500 613-000   | Idem   | roh                 | 6,15                                     |
| 7500 614-000   | Idem   | roh                 | 6,55                                     |
| 7500 615-000   | Idem   | roh                 | 7,15                                     |
| 7500 609-006   | Alu-Entwässerungsrinne Piazza                    | RAL 9010 weiß       | 4,15                                     |
| 7500 611-006   | Idem   | RAL 9010 weiß       | 5,15                                     |
| 7500 613-006   | Idem   | RAL 9010 weiß       | 6,15                                     |
| 7500 615-006   | Idem   | RAL 9010 weiß       | 7,15                                     |
| 7500 609-901   | Alu-Entwässerungsrinne Piazza                    | RAL 9001 creme      | 4,15                                     |
| 7500 610-901   | Idem   | RAL 9001 creme      | 4,55                                     |
| 7500 611-901   | Idem   | RAL 9001 creme      | 5,15                                     |
| 7500 612-901   | Idem   | RAL 9001 creme      | 5,55                                     |
| 7500 613-901   | Idem   | RAL 9001 creme      | 6,15                                     |
| 7500 614-901   | Idem   | RAL 9001 creme      | 6,55                                     |
| 7500 615-901   | Idem   | RAL 9001 creme      | 7,15                                     |
| 7500 609-755   | Alu-Entwässerungsrinne Piazza (* = Strukturlack) | RAL 7016 anthrazit* | 4,15                                     |
| 7500 610-755   | Idem   | RAL 7016 anthrazit* | 4,55                                     |
| 7500 611-755   | Idem   | RAL 7016 anthrazit* | 5,15                                     |
| 7500 612-755   | Idem   | RAL 7016 anthrazit* | 5,55                                     |
| 7500 613-755   | Idem   | RAL 7016 anthrazit* | 6,15                                     |
| 7500 614-755   | Idem   | RAL 7016 anthrazit* | 6,55                                     |
| 7500 615-755   | Idem   | RAL 7016 anthrazit* | 7,15                                     |
| <b>- Durch Anwendung von Verbundglas 4.4.2.<br/>Die Entwässerungsrinne muß gestärkt werden mit nachfolgenden Beschwerungsstab:</b> |  |                     |  |
| 7500 521-000   | Stahl-Beschwerungsstab 80 x 10 mm                | verzinkt            | 6,10                                     |
| 7700 365-000   | Koppelstück Entwässerungsrinne                   | roh                 |  |
| 7500 489-000   | Alu-Abdeckprofil Entwässerungsrinne, rund        | roh                 | 4,15                                     |
| 7500 490-000   | Idem   | roh                 | 4,55                                     |
| 7500 491-000   | Idem   | roh                 | 5,15                                     |
| 7500 492-000   | Idem   | roh                 | 5,55                                     |
| 7500 493-000   | Idem   | roh                 | 6,15                                     |
| 7500 494-000   | Idem   | roh                 | 6,55                                     |
| 7500 495-000   | Idem   | roh                 | 7,15                                     |

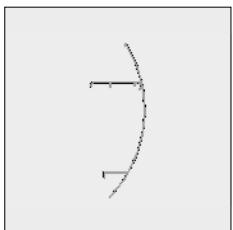
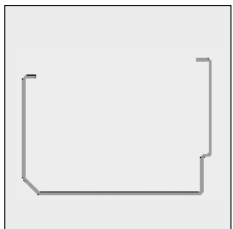
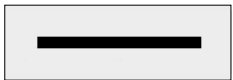
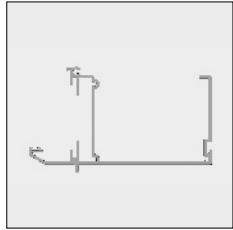

# = Artikel wird erschöpft. Sonderbestellungen sind möglich.

# 1 Terrassendach Piazza®

| Artikel-Nr   | Bezeichnung   | Ausführung          | Länge in m <sup>1</sup><br>Verp. Einheit |
|--------------|---|---------------------|--|
| 7500 489-006 | Alu-Abdeckprofil Entwässerungsrinne, rund                       | RAL 9010 weiß       | 4,15                                     |
| 7500 491-006 | Idem  | RAL 9010 weiß       | 5,15                                     |
| 7500 493-006 | Idem  | RAL 9010 weiß       | 6,15                                     |
| 7500 495-006 | Idem  | RAL 9010 weiß       | 7,15                                     |
| 7500 489-901 | Alu-Abdeckprofil Entwässerungsrinne, rund                       | RAL 9001 creme      | 4,15                                     |
| 7500 490-901 | Idem  | RAL 9001 creme      | 4,55                                     |
| 7500 491-901 | Idem  | RAL 9001 creme      | 5,15                                     |
| 7500 492-901 | Idem  | RAL 9001 creme      | 5,55                                     |
| 7500 493-901 | Idem  | RAL 9001 creme      | 6,15                                     |
| 7500 494-901 | Idem  | RAL 9001 creme      | 6,55                                     |
| 7500 495-901 | Idem  | RAL 9001 creme      | 7,15                                     |
| 7500 489-755 | Alu-Abdeckprofil Entwässerungsrinne, rund<br>(* = Strukturlack) | RAL 7016 anthrazit* | 4,15                                     |
| 7500 490-755 | Idem  | RAL 7016 anthrazit* | 4,55                                     |
| 7500 491-755 | Idem  | RAL 7016 anthrazit* | 5,15                                     |
| 7500 492-755 | Idem  | RAL 7016 anthrazit* | 5,55                                     |
| 7500 493-755 | Idem  | RAL 7016 anthrazit* | 6,15                                     |
| 7500 494-755 | Idem  | RAL 7016 anthrazit* | 6,55                                     |
| 7500 495-755 | Idem  | RAL 7016 anthrazit* | 7,15                                     |

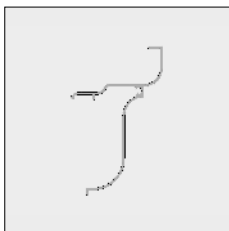

|              |   |                     |      |
|--------------|---|---------------------|------|
| 7500 503-000 | Alu-Abdeckprofil Entwässerungsrinne, Viktorianisch      | roh                 | 6,15 |
| 7500 505-000 | Idem  | roh                 | 7,15 |
| 7500 503-901 | Alu-Abdeckprofil Entwässerungsrinne, Viktorianisch      | RAL 9001 creme      | 6,15 |
| 7500 505-901 | Idem  | RAL 9001 creme      | 7,15 |
| 7500 503-755 | Alu-Abdeckprofil Entwässerungsrinne, (* = Strukturlack) | RAL 7016 anthrazit* | 6,15 |
| 7500 505-755 | Idem  | RAL 7016 anthrazit* | 7,15 |

**Abdeckprofil Entwässerungsrinne Viktorianisch in RAL 9010 weiß ist auf Anfrage verfügbar.**

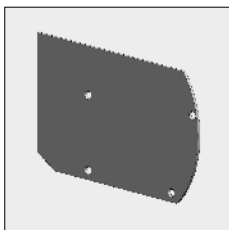

|              |                         |                     |  |
|--------------|-------------------------|---------------------|--|
| 7700 325-090 | Endkappe rund           | roh                 |  |
| 7700 325-006 | Idem                    | RAL 9010 weiß       |  |
| 7700 325-901 | Idem                    | RAL 9001 creme      |  |
| 7700 325-755 | Idem (* = Strukturlack) | RAL 7016 anthrazit* |  |

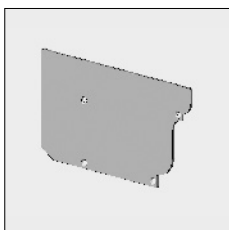

|              |                         |                     |  |
|--------------|-------------------------|---------------------|--|
| 7700 323-000 | Endkappe Viktorianisch  | roh                 |  |
| 7700 323-901 | Idem                    | RAL 9001 creme      |  |
| 7700 323-755 | Idem (* = Strukturlack) | RAL 7016 anthrazit* |  |

**Endkappe Viktorianisch in RAL 9010 weiß ist auf Anfrage verfügbar.**

# = Artikel wird erschöpft. Sonderbestellungen sind möglich.

| Artikel-Nr | Bezeichnung | Ausführung | Länge in m <sup>1</sup><br>Verp. Einheit |
|------------|-------------|------------|--|
|------------|-------------|------------|--|

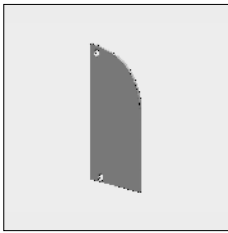

|              |                             |                     |  |
|--------------|-----------------------------|---------------------|--|
| 7700 320-090 | Abdeckplatte Fassadenprofil | roh                 |  |
| 7700 320-006 | Idem                        | RAL 9010 weiß       |  |
| 7700 320-901 | Idem                        | RAL 9001 creme      |  |
| 7700 320-755 | Idem (*= Strukturlack)      | RAL 7016 anthrazit* |  |

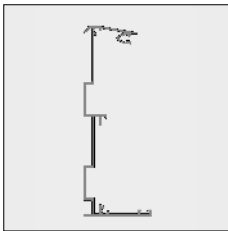

|              |                    |     |      |
|--------------|--------------------|-----|------|
| 7500 619-000 | Alu-Fassadenprofil | roh | 4,11 |
| 7500 620-000 | Idem               | roh | 4,55 |
| 7500 621-000 | Idem               | roh | 5,11 |
| 7500 622-000 | Idem               | roh | 5,55 |
| 7500 623-000 | Idem               | roh | 6,11 |
| 7500 624-000 | Idem               | roh | 6,55 |
| 7500 625-000 | Idem               | roh | 7,11 |

|              |                    |               |      |
|--------------|--------------------|---------------|------|
| 7500 619-006 | Alu-Fassadenprofil | RAL 9010 weiß | 4,11 |
| 7500 621-006 | Idem               | RAL 9010 weiß | 5,11 |
| 7500 623-006 | Idem               | RAL 9010 weiß | 6,11 |
| 7500 625-006 | Idem               | RAL 9010 weiß | 7,11 |

|              |                    |                |      |
|--------------|--------------------|----------------|------|
| 7500 619-901 | Alu-Fassadenprofil | RAL 9001 creme | 4,11 |
| 7500 620-901 | Idem               | RAL 9001 creme | 4,55 |
| 7500 621-901 | Idem               | RAL 9001 creme | 5,11 |
| 7500 622-901 | Idem               | RAL 9001 creme | 5,55 |
| 7500 623-901 | Idem               | RAL 9001 creme | 6,11 |
| 7500 624-901 | Idem               | RAL 9001 creme | 6,55 |
| 7500 625-901 | Idem               | RAL 9001 creme | 7,11 |

|              |                                       |                     |      |
|--------------|---------------------------------------|---------------------|------|
| 7500 619-755 | Alu-Fassadenprofil (* = Strukturlack) | RAL 7016 anthrazit* | 4,11 |
| 7500 622-755 | Idem                                  | RAL 7016 anthrazit* | 4,55 |
| 7500 621-755 | Idem                                  | RAL 7016 anthrazit* | 5,11 |
| 7500 622-755 | Idem                                  | RAL 7016 anthrazit* | 5,55 |
| 7500 623-755 | Idem                                  | RAL 7016 anthrazit* | 6,11 |
| 7500 624-755 | Idem                                  | RAL 7016 anthrazit* | 6,55 |
| 7500 625-755 | Idem                                  | RAL 7016 anthrazit* | 7,11 |

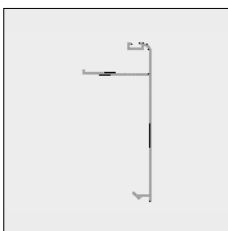

|              |                         |                     |     |
|--------------|-------------------------|---------------------|-----|
| 7500 450-000 | Klick Abdeckprofil      | roh                 | 6,0 |
| 7500 450-006 | Idem                    | RAL 9010 weiß       | 6,0 |
| 7500 450-901 | Idem                    | RAL 9001 creme      | 6,0 |
| 7500 450-755 | Idem (* = Strukturlack) | RAL 7016 anthrazit* | 6,0 |





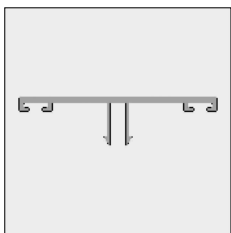
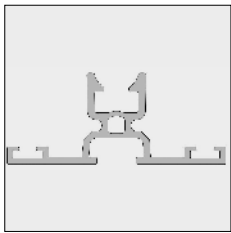
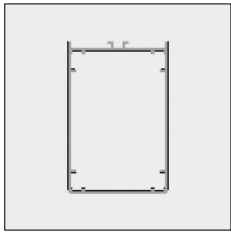

# = Artikel wird erschöpft. Sonderbestellungen sind möglich.

# 1 Terrassendach Piazza®

| Artikel-Nr   | Bezeichnung                                      | Ausführung          | Länge in m <sup>1</sup><br>Verp. Einheit |
|--------------|--|---------------------|--|
| 7500 396-000 | Träger   | roh                 | 4,0                                      |
| 7500 398-000 | Idem   | roh                 | 5,0                                      |
| 7500 400-000 | Idem   | roh                 | 6,0                                      |
| 7500 402-000 | Idem   | roh                 | 7,0                                      |
| 7500 396-006 | Träger   | RAL 9010 weiß       | 4,0                                      |
| 7500 398-006 | Idem   | RAL 9010 weiß       | 5,0                                      |
| 7500 400-006 | Idem   | RAL 9010 weiß       | 6,0                                      |
| 7500 402-006 | Idem   | RAL 9010 weiß       | 7,0                                      |
| 7500 396-901 | Träger   | RAL 9001 creme      | 4,0                                      |
| 7500 398-901 | Idem   | RAL 9001 creme      | 5,0                                      |
| 7500 400-901 | Idem   | RAL 9001 creme      | 6,0                                      |
| 7500 402-901 | Idem   | RAL 9001 creme      | 7,0                                      |
| 7500 396-755 | Träger (* = Strukturlack)                        | RAL 7016 anthrazit* | 4,0                                      |
| 7500 398-755 | Idem   | RAL 7016 anthrazit* | 5,0                                      |
| 7500 400-755 | Idem   | RAL 7016 anthrazit* | 6,0                                      |
| 7500 402-755 | Idem   | RAL 7016 anthrazit* | 7,0                                      |
| 7500 480-000 | Kstoff Dachplattenträger                         | weiß                | 3,7                                      |
| 7500 482-000 | Idem   | weiß                | 4,0                                      |
| 7500 467-000 | Alu-Dachplattenabschlußprofil                    | roh                 | 4,1                                      |
| 7500 468-000 | Idem   | roh                 | 5,2                                      |
| 7500 470-000 | Idem   | roh                 | 6,2                                      |
| 7500 472-000 | Idem   | roh                 | 7,2                                      |
| 7500 467-006 | Alu-Dachplattenabschlußprofil                    | RAL 9010 weiß       | 4,1                                      |
| 7500 468-006 | Idem   | RAL 9010 weiß       | 5,2                                      |
| 7500 470-006 | Idem   | RAL 9010 weiß       | 6,2                                      |
| 7500 472-006 | Idem   | RAL 9010 weiß       | 7,2                                      |
| 7500467-901  | Alu-Dachplattenabschlußprofil                    | RAL 9001 creme      | 4,1                                      |
| 7500 468-901 | Idem   | RAL 9001 creme      | 5,2                                      |
| 7500 470-901 | Idem   | RAL 9001 creme      | 6,2                                      |
| 7500 472-901 | Idem   | RAL 9001 creme      | 7,2                                      |
| 7500 467-755 | Alu-Dachplattenabschlußprofil (* = Strukturlack) | RAL 7016 anthrazit* | 4,1                                      |
| 7500 468-755 | Idem   | RAL 7016 anthrazit* | 5,2                                      |
| 7500 470-755 | Idem   | RAL 7016 anthrazit* | 6,2                                      |
| 7500 472-755 | Idem   | RAL 7016 anthrazit* | 7,2                                      |



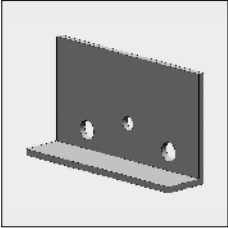
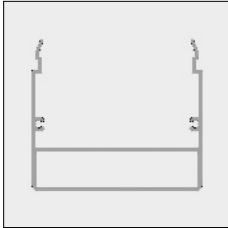

# = Artikel wird erschöpft. Sonderbestellungen sind möglich.

| Artikel-Nr  | Bezeichnung  | Ausführung  | Länge in m <sup>1</sup><br>Verp. Einheit |
|---|--------------|---|--|
|    | 7500 460-000 | Seitenabschlußprofil                                      | roh 7,2                                  |
|   | 7500 460-006 | Idem  | RAL 9010 weiß 7,2                        |
|   | 7500 460-901 | Idem  | RAL 9001 creme 7,2                       |
|   | 7500 460-755 | Idem (* = Strukturlack)                                   | RAL 7016 anthrazit* 7,2                  |
|    | 7700 100-000 | Gummi für Kstoff Dachplattenträger und Abschlußprofil     | schwarz 300                              |
|    | 7700 102-000 | Dichtungsgummi  | schwarz 60                               |
|    | 7700 104-000 | Gummi für Dachplattenabschlußprofil für Verbundglas 4.4.2 | schwarz 100                              |
|   | 7700 300-090 | Alu-Eckverbindung Träger                                  | roh 1                                    |
|   | 7700 300-006 | Idem  | RAL 9010 weiß 1                          |
|   | 7700 300-901 | Idem  | RAL 9001 creme 1                         |
|   | 7700 300-755 | Idem (* = Strukturlack)                                   | RAL 7016 anthrazit* 1                    |
|  | 7500 430-000 | Alu-Pfosten   | roh 5,0                                  |
|   | 7500 432-000 | Idem  | roh 7,0                                  |
|   | 7500 430-006 | Alu-Pfosten   | RAL 9010 weiß 5,0                        |
|   | 7500 432-006 | Idem  | RAL 9010 weiß 7,0                        |
|   | 7500 430-901 | Alu-Pfosten   | RAL 9001 creme 5,0                       |
|   | 7500 432-901 | Idem  | RAL 9001 creme 7,0                       |
|   | 7500 430-755 | Alu-Pfosten (* = Strukturlack)                            | RAL 7016 anthrazit* 5,0                  |
|   | 7500 432-755 | Idem  | RAL 7016 anthrazit* 7,0                  |
|  | 7500 440-000 | Abschlußprofil Pfosten                                    | roh 5,0                                  |
|   | 7500 442-000 | Idem  | roh 7,0                                  |
|   | 7500 440-006 | Abschlußprofil Pfosten                                    | RAL 9010 weiß 5,0                        |
|   | 7500 442-006 | Idem  | RAL 9010 weiß 7,0                        |
|   | 7500 440-901 | Abschlußprofil Pfosten                                    | RAL 9001 creme 5,0                       |
|   | 7500 442-901 | Idem  | RAL 9001 creme 7,0                       |
|   | 7500 440-755 | Abschlußprofil Pfosten (* = Strukturlack)                 | RAL 7016 anthrazit* 5,0                  |
|   | 7500 442-755 | Idem  | RAL 7016 anthrazit* 7,0                  |

# = Artikel wird erschöpft. Sonderbestellungen sind möglich.

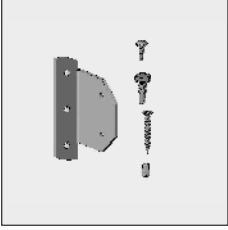
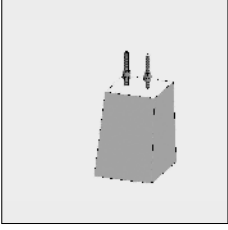
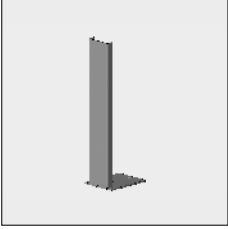
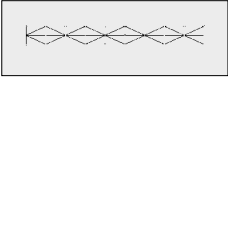
# 1 Terrassendach Piazza®

| Artikel-Nr  | Bezeichnung                                   | Ausführung  | Länge in m <sup>1</sup><br>Verp. Einheit |     |
|---|---|---|--|-----|
|    | 7700 327-068                                  | Befestigungspaket Piazza mit 6 Träger                   |  |     |
|   |   | - 4210 142-000 Blechschraube 4,2x32 VK/KK D 7982 RVS-A2 | 40                                       |     |
|   |   | - 4210 534-000 Inbusstellbolzen M6x10 DIN 916 RVS-A2    | 36                                       |     |
|   |   | - 7700 305-000 Bohrschraube 6,3x19 Sechskant AISI-410   | 15                                       |     |
|   |   | - 7700 306-000 Bohrschraube 4,2x13 CK/KK AISI-410 HC    | 80                                       |     |
|   | - 7700 310-090 Befestigungsplatte Träger roh. | 12  |  |     |
|    | 7700 328-068                                  | Idem, für 8 Träger                                      |  |     |
|   |   | - 4210 142-000 Blechschraube 4,2x32 VK/KK D 7982 RVS-A2 | 40                                       |     |
|   |   | - 4210 534-000 Inbusstellbolzen M6x10 DIN 916 RVS-A2    | 48                                       |     |
|   |   | - 7700 305-000 Bohrschraube 6,3x19 Sechskant AISI-410   | 15                                       |     |
|   |   | - 7700 306-000 Bohrschraube 4,2x13 CK/KK AISI-410 HC    | 90                                       |     |
|   | - 7700 310-090 Befestigungsplatte Träger roh. | 16  |  |     |
|   | 7700 317-068                                  | Betonsockel 20x17,5x25 cm                               | grau                                     |     |
|  | 7700 319-000                                  | Stellfuß Piazza   | verzinkt                                 |     |
|  | 7704 030-391                                  | Polykarbonatplatte 980 mm x 16 mm                       | opal                                     | 3   |
|   | 7704 030-393                                  | Idem  | klar                                     | 3   |
|   | 7704 035-391                                  | Idem  | opal                                     | 3,5 |
|   | 7704 035-393                                  | Idem  | klar                                     | 3,5 |
|   | 7704 040-391                                  | Idem  | opal                                     | 4   |
|   | 7704 040-393                                  | Idem  | klar                                     | 4   |
|   | 7704 050-391                                  | Idem  | opal                                     | 5   |
|   | 7704 050-393                                  | Idem  | klar                                     | 5   |

**Obengenannten Platten haben bereits Transportklebeband.  
Selbst hinzufügen am Fassadenseite geschlossenes Abdichtungsklebeband  
und am Rinnenseite offenes Abdichtungsklebeband.**

# = Artikel wird erschöpft. Sonderbestellungen sind möglich.

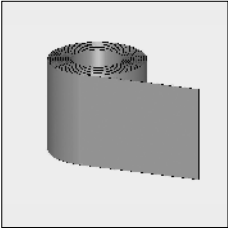
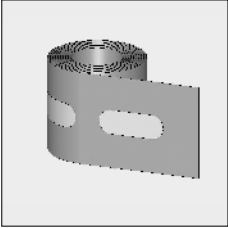
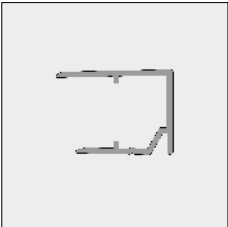

| Artikel-Nr   | Bezeichnung  | Ausführung                                      | Länge in m <sup>1</sup><br>Verp. Einheit |     |
|--|--------------|---|--|-----|
|   | 7701 075-000 | Abdichtungsklebeband geschlossen, 38mm          | 133                                      |     |
|  | 7701 075-080 | Idem  | 10                                       |     |
|   | 7701 076-000 | Abdichtungsklebeband offen, 38mm                | 100                                      |     |
|  | 7701 076-080 | Idem  | 10                                       |     |
|  | 7500 292-000 | Randabschlußprofil 16mm für obengenannte Platte | roh                                      | 6,0 |
|  | 7500 292-006 | Idem  | RAL 9010 weiß                            | 6,0 |
|  | 7500 292-901 | Idem  | RAL 9001 creme                           | 6,0 |
|  | 7500 292-755 | Idem (* = Strukturlack)                         | RAL 7016 anthrazit*                      | 6,0 |

# = Artikel wird erschöpft. Sonderbestellungen sind möglich.